

## SKYFORCE

- | Jednoduchá a rychlá montáž
- | Různé povrchové úpravy
- | Je k dispozici pro různé tloušťky skel jako předem sestavený set
- | Maximální šířka 3000 mm
- | Vhodné pro všechny konstrukce oken: plast, dřevo, hliník
- | Montáž na kámen, beton a ocel

# SKYFORCE

Ochranná systémová zábradlí pro francouzská okna

## Systém neviditelnosti.

Společnost ONLEVEL nabízí inovativní trendy systémy se SKYFORCE jako ochranné zábradlí před francouzská okna. Ale co je ještě lepší: je to nejlepší a cenově velmi efektivní systém řešení zábradlí francouzských oken. Na trhu není žádný systém, který lze namontovat jednodušeji a rychleji. To vám šetří zbytečné problémy a dává vám cenný čas pro potenciální zisk.

Sklobili jsme rychlou a snadnou montáž s klasickým a nadčasovým designem. Ochranné zábradlí může být snadno instalováno do vodící a svěrné lišty pomocí jednoduchých nástrojů. SKYFORCE je samozřejmě kompatibilní s jakýmkoliv profilem okna. Díky našemu bezkonkurenčnímu technickému systému Slide & Click lze ochranu namontovat přímo na okenní rám nebo zdivo. Můžete použít sklo různé tloušťky, výšky a šířky.

## Základní vlastnosti

- | Sady jsou baleny po 900, 1000, 1100 a 5000 mm
- | Max. šířka skla do 3000 mm
- | S drenážními kanály pro odvod dešťové vody
- | Téměř bezobslužná instalace
- | Možnost barevného provedení podle RAL
- | Vhodné pro sklo 10 - 21,52 mm
- | Vhodné pro okna z plastu, hliníku, dřeva
- | V souladu s EN, atest Certifikát ABP a BS6180

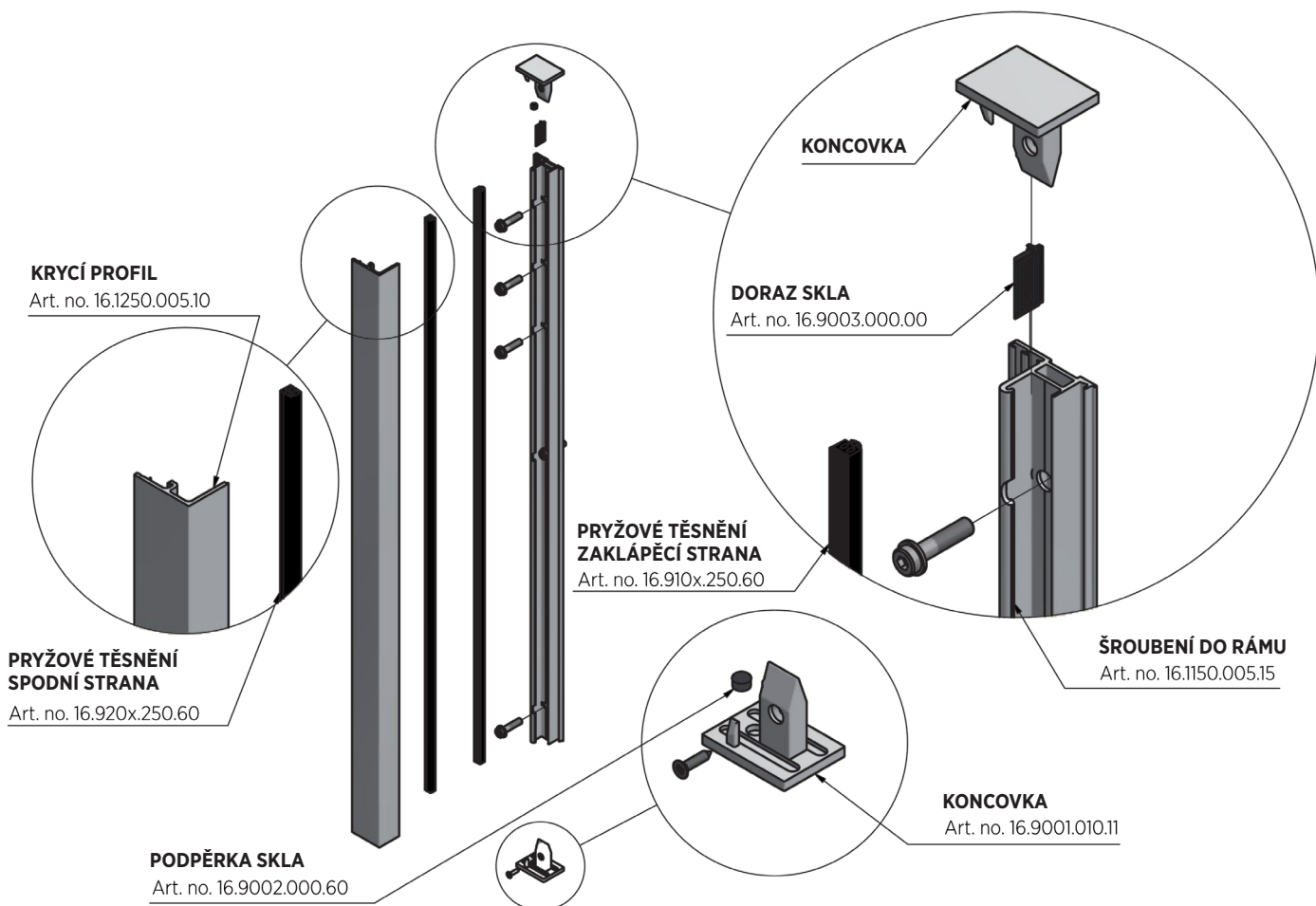



# SKYFORCE | VENKOVNÍ MONTÁŽ | KOMPLETNÍ SET BEZ SKLA

## Francouzský balkon, dvoudílný komplet, hliník



| Povrchová úprava leštěný hliník

Výška	900 mm	1000 mm	1100 mm
Sada pro sklo	Art. no.	Art. no.	Art. no.
10 - 11 mm	16.1009.010.10	16.1010.010.10	16.1011.010.10
12 - 13,5 mm	16.1009.012.10	16.1010.012.10	16.1011.012.10
15 mm	16.1009.015.10	16.1010.015.10	16.1011.015.10
16 - 17,5 mm	16.1009.016.10	16.1010.016.10	16.1011.016.10
19 mm	16.1009.019.10	16.1010.019.10	16.1011.019.10
20 - 21,5 mm	16.1009.020.10	16.1010.020.10	16.1011.020.10

## Francouzský balkon, dvoudílný komplet, eloxovaný hliník



| Povrchová úprava eloxovaný hliník

Výška	900 mm	1000 mm	1100 mm
Sada pro sklo	Art. no.	Art. no.	Art. no.
10 - 11 mm	16.1009.010.11	16.1010.010.11	16.1011.010.11
12 - 13,5 mm	16.1009.012.11	16.1010.012.11	16.1011.012.11
15 mm	16.1009.015.11	16.1010.015.11	16.1011.015.11
16 - 17,5 mm	16.1009.016.11	16.1010.016.11	16.1011.016.11
19 mm	16.1009.019.11	16.1010.019.11	16.1011.019.11
20 - 21,5 mm	16.1009.020.11	16.1010.020.11	16.1011.020.11

## Francouzský balkon, dvoudílný komplet, hliník barevný



| Povrchová úprava hliník lakovaný RAL

| Pozor: při objednání Skyforce v provedení RAL je minimální množství 5 ks

Výška	900 mm	1000 mm	1100 mm
Sada pro sklo	Art. no.	Art. no.	Art. no.
10 - 11 mm	16.1009.010.13	16.1010.010.13	16.1011.010.13
12 - 13,5 mm	16.1009.012.13	16.1010.012.13	16.1011.012.13
15 mm	16.1009.015.13	16.1010.015.13	16.1011.015.13
16 - 17,5 mm	16.1009.016.13	16.1010.016.13	16.1011.016.13
19 mm	16.1009.019.13	16.1010.019.13	16.1011.019.13
20 - 21,5 mm	16.1009.020.13	16.1010.020.13	16.1011.020.13

## Rozměry skleněných výplní SKY FORCE

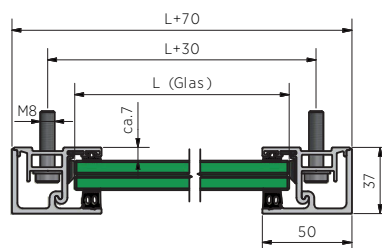
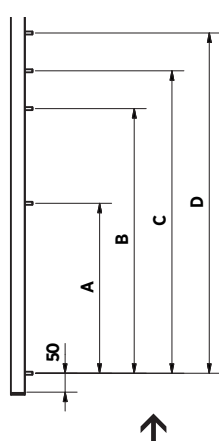
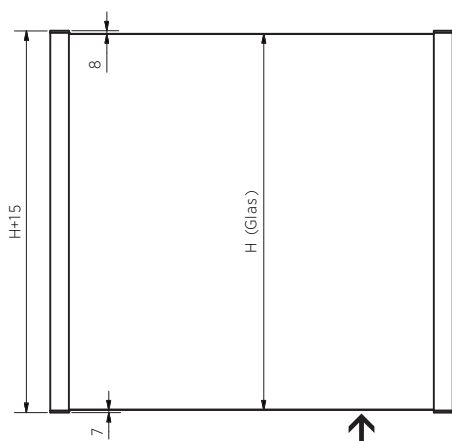

## Francouzské balkony, základní profil, levý/pravý

| Baleno 12 ks

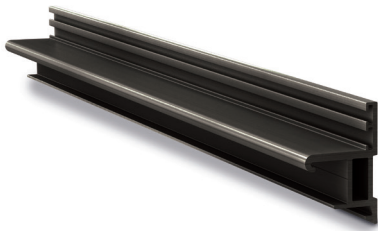

Model SF	Černý hliník
Délka	Art. no.
5000	16.1150.005.15

## Francouzské balkony, krycí profil, levý/pravý

| Baleno 12 ks



Model SF	Leštěný hliník	Barevný hliník RAL
Délka	Art. no.	Art. no.
5000	16.1250.005.10	16.1250.005.13

## Francouzské balkony, koncovka do profilu, levá/pravá

| Baleno 50 ks

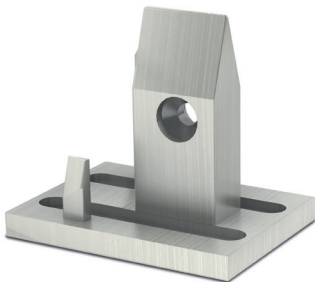

Model SF	Hliník leštěný	Eloxovaný hliník	Barevný hliník RAL
	Art. no.	Art. no.	Art. no.
	16.9001.010.10	16.9001.010.11	16.9001.010.13

## Ochranný profil skla

| Lepení oboustrannou lepicí páskou (Art no. 90.7008.151.00)

| Výška 5 mm  
| Tloušťka 1 mm  
| Délka 4000 mm  
| Baleno 1 ks



Model 2114	Nerez V4A (délka 1000 mm)	Nerez V4A (délka 2000 mm)	Nerez V4A (délka 4000 mm)
Šířka	pro skla šířky	Art. no.	Art. no.
14	10,76 - 11,52 mm	12.2111.141.31	12.2112.141.31
16	12,76 - 13,52 mm	12.2111.161.31	12.2112.161.31
20	16,76 - 17,52 mm	12.2111.201.31	12.2112.201.31
24	20,76 - 21,52 mm	12.2111.241.31	12.2112.241.31

## Francouzský balkon, středový díl, hliník

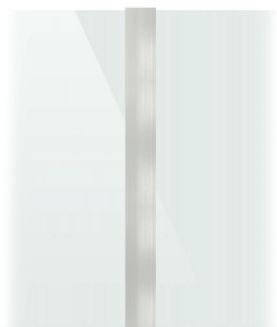

| Povrchová úprava leštěný hliník

Výška	900 mm	1000 mm	1100 mm
Sada pro sklo	Art. no.	Art. no.	Art. no.
10 - 11 mm	16.1509.010.10	16.1510.010.10	16.1511.010.10
12 - 13,5 mm	16.1509.012.10	16.1510.012.10	16.1511.012.10
15 mm	16.1509.015.10	16.1510.015.10	16.1511.015.10
16 - 17,5 mm	16.1509.016.10	16.1510.016.10	16.1511.016.10
19 mm	16.1509.019.10	16.1510.019.10	16.1511.019.10
20 - 21,5 mm	16.1509.020.10	16.1510.020.10	16.1511.020.10

## Francouzský balkon, středový díl, eloxovaný hliník

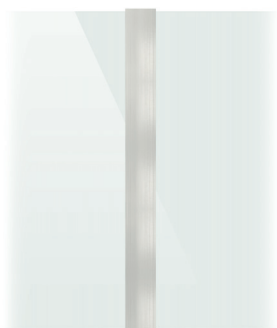

| Povrchová úprava eloxovaný hliník

Výška	900 mm	1000 mm	1100 mm
Sada pro sklo	Art. no.	Art. no.	Art. no.
10 - 11 mm	16.1509.010.11	16.1510.010.11	16.1511.010.11
12 - 13,5 mm	16.1509.012.11	16.1510.012.11	16.1511.012.11
15 mm	16.1509.015.11	16.1510.015.11	16.1511.015.11
16 - 17,5 mm	16.1509.016.11	16.1510.016.11	16.1511.016.11
19 mm	16.1509.019.11	16.1510.019.11	16.1511.019.11
20 - 21,5 mm	16.1509.020.11	16.1510.020.11	16.1511.020.11

## Francouzský balkon, středový díl, hliník barevný

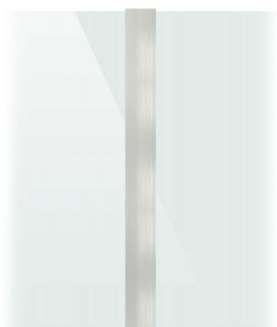

| Povrchová úprava hliník lakovaný RAL  
| Pozor: minimální objednávka 5 kusů

Výška	900 mm	1000 mm	1100 mm
Sada pro sklo	Art. no.	Art. no.	Art. no.
10 - 11 mm	16.1509.010.13	16.1510.010.13	16.1511.010.13
12 - 13,5 mm	16.1509.012.13	16.1510.012.13	16.1511.012.13
15 mm	16.1509.015.13	16.1510.015.13	16.1511.015.13
16 - 17,5 mm	16.1509.016.13	16.1510.016.13	16.1511.016.13
19 mm	16.1509.019.13	16.1510.019.13	16.1511.019.13
20 - 21,5 mm	16.1509.020.13	16.1510.020.13	16.1511.020.13

## Francouzské balkony, středový základní profil

| Baleno 8 ks

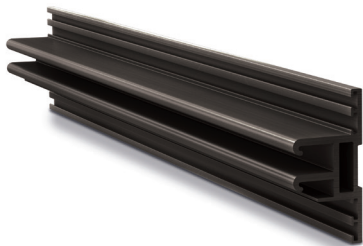

Model SF	Leštěný profil	Černý hliník
Délka	Art. no.	Art. no.
5000	16.1650.005.10	16.1650.005.15

## Francouzské balkony, středový krycí profil

| Baleno 8 ks



Model SF	Leštěný hliník	Barevný hliník RAL
Délka	Art. no.	Art. no.
5000	16.1750.005.10	16.1750.005.13

## Francouzské balkony, koncovka do profilu středová

| Baleno 50 ks

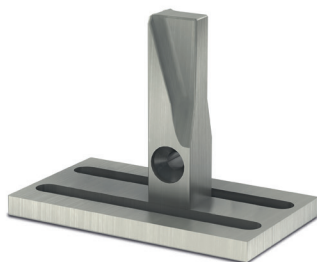

Model SF	Hliník leštěný	Eloxovaný hliník	Barevný hliník RAL
	Art. no.	Art. no.	Art. no.
	16.9001.015.10	16.9001.015.11	16.9001.015.13

## Ochranný profil skla

| Lepení oboustrannou lepicí páskou (Art no. 90.7008.151.00)

| Výška 6 mm

| Tloušťka 1 mm

| Délka 4000 mm

| Baleno 1 kus



Model 2114	Nerez V4A (délka 1000 mm)	Nerez V4A (délka 2000 mm)	Nerez V4A (délka 4000 mm)	
Šířka	pro skla šířky	Art. no.	Art. no.	Art. no.
14	10,76 - 11,52 mm	12.2111.141.31	12.2112.141.31	12.2114.141.31
16	12,76 - 13,52 mm	12.2111.161.31	12.2112.161.31	12.2114.161.31
20	16,76 - 17,52 mm	12.2111.201.31	12.2112.201.31	12.2114.201.31
24	20,76 - 21,52 mm	12.2111.241.31	12.2112.241.31	12.2114.241.31

## Francouzské balkony, podložka skla

| Baleno 50 ks



Model SF	Plast
	Art. no.
	16.9002.000.60

---

## Francouzské balkony, zarážka skla

| Baleno 100 ks

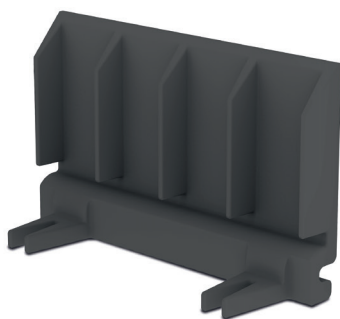

Model SF	Plast
	Art. no.
	16.9003.000.00

---

## Francouzské balkony, těsnění do základního profilu

| Pro sklo tloušťky 10 - 15 mm  
| Baleno po 1 ks

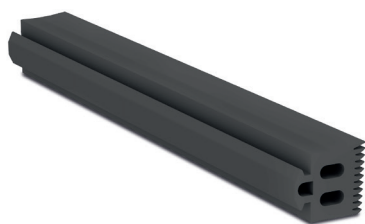

Model SF	Plast
Délka	Art. no.
25 mtr	16.9102.250.60

---

## Francouzské balkony, těsnění do krycího profilu

| Pro sklo tloušťky 16 - 21,5 mm  
| Baleno po 1 ks



Model SF	Plast
Délka	Art. no.
25 mtr	16.9101.250.60

---



## Francouzské balkony, distanční guma

| Pro sklo tloušťky 10/10,76 mm  
| Baleno 1 ks

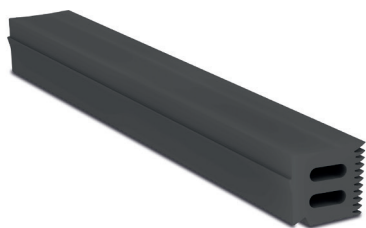

Model SF	Plast
Délka	Art. no.
25 mtr	16.9204.250.60

## Francouzské balkony, distanční guma

| Pro sklo tloušťky 12/12,76/13,52/19 mm  
| Baleno 1 ks

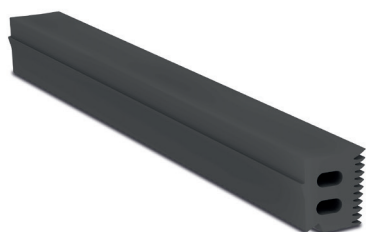

Model SF	Plast
Délka	Art. no.
25 mtr	16.9202.250.60

## Francouzské balkony, distanční guma

| Pro sklo tloušťky 16.76/17,52 mm  
| Baleno 1 ks

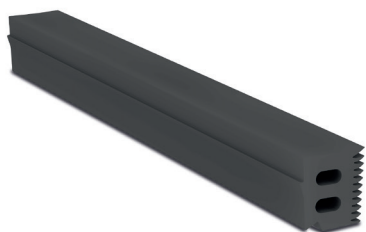

Model SF	Plast
Délka	Art. no.
25 mtr	16.9203.250.60

## Francouzské balkony, distanční guma

| Pro sklo tloušťky 15/20,76/21,52 mm  
| Baleno 1 ks



Model SF	Plast
Délka	Art. no.
25 mtr	16.9201.250.60

# SKYFORCE | KOTVÍCÍ ŠROUBY

---

## Kotvící šroub pro plastové rámy

| Materiál kotvení nerez V4A  
| Baleno 10 ks

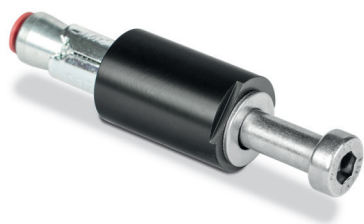

Model 9005	V4A (exterior)
Frame	Art. no.
30 mm	16.9005.830.30
40 mm	16.9005.840.30

## Kotvící šroub pro hliníkové rámy

| Materiál kotvení nerez V4A  
| Baleno 10 ks



Model 9006	V4A (exterior)
	Art. no.
	16.9006.835.30

## Kotvící šroub pro dřevěné rámy

| Materiál kotvení nerez V4A  
| Baleno 10 ks



Model 9007	V4A (exterior)
	Art. no.
	16.9007.850.30

## Kotvící šroub pro ocelové rámy

| Materiál kotvení nerez V4A  
| Baleno 10 ks



Model 9008	V4A (exterior)
	Art. no.
	16.9008.835.30

# SKYFORCE | KOTVÍCÍ ŠROUBY

---

## Kotvící šroub do betonu

| Materiál kotvení nerez V4A  
| Baleno 10 ks



<b>Model 9009</b>	<b>V4A (exterior)</b>
Art. no.	
16.9009.835.30	

---

## Kotvící šroub do kamene

| Materiál kotvení nerez V4A  
| Baleno 10 ks



<b>Model 9010</b>	<b>V4A (exterior)</b>
Art. no.	
16.9010.835.30	

---

## Montážní nástroj

| Baleno 1 ks



<b>Model 9010</b>	
Art. no.	
90.0100.105.00	

---

ONLEVEL