



Security Tech Germany



**WLAN LICHT AUSSEN-KAMERA  
WI-FI LIGHT OUTDOOR CAMERA**

# **QUICK GUIDE**

PPIC4-6520

V1.0

# SYSTEMVORAUSSETZUNGEN

## SYSTEM REQUIREMENTS

Der Standortdienst des mobilen Endgeräts muss aktiviert sein.  
The site service of the mobile end device must be activated.

---

Bluetooth des mobilen Endgeräts muss aktiviert sein.  
Bluetooth of the mobile end device must be activated.

---

Die Kamera kann nur in Verbindung mit der **App2Cam Plus-App** benutzt werden.  
The camera can only be used in conjunction with the App **App2Cam Plus**.

---

WLAN-Netzwerk mit Passwort und Verschlüsselung.  
Das WLAN-Passwort darf eine Länge von 31 Zeichen nicht überschreiten.  
Wi-Fi network with password and encryption.  
The Wi-Fi password must not exceed a length of 31 characters.

---

Bei der Eingabe des WLAN-Passwortes sind folgende Sonderzeichen **nicht möglich**.  
The following special characters are **not possible** when entering the Wi-Fi password.



Bei der Eingabe des WLAN-Passwortes werden folgende Sonderzeichen **unterstützt**.  
The following special characters are possible when entering the Wi-Fi password.

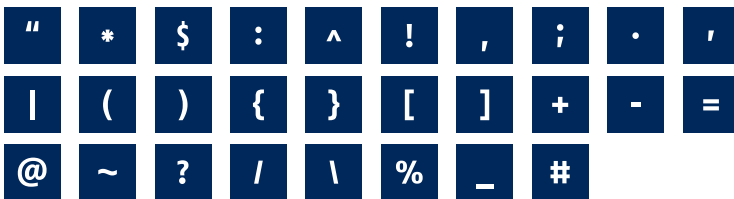

**i** Aktiviere den „Standortdienst“ (z. B. „GPS“) deines Smartphones bzw. Tablets, mit dem du die Inbetriebnahme durchführst. Dieser wird später benötigt, um die Netzwerke in der Umgebung anzuzeigen.  
Activate the „Location service“ (e.g. „GPS“) of your smartphone or tablet with which you are performing the startup. This will be required later to display the networks in the surrounding area.

**!** Netzwerke ohne Verschlüsselung werden nicht unterstützt.  
Networks without encryption are not supported.

# LIEFERUMFANG

## SCOPE OF DELIVERY

**ABUS WLAN Licht Außen-Kamera (PPIC46520)**  
ABUS Wi-Fi Light Outdoor Camera (PPIC46520)

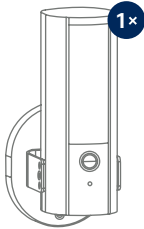

WLAN Licht Außen-Kamera  
Wi-Fi Light Outdoor Camera



Kamera Fuß  
Camera Base



Antenne  
Antenna



Montagematerial  
Mounting material



Innensechskantschlüssel  
Allen key



Entnahmehilfe  
für die microSD-Karte  
Removal aid  
for the microSD card



microSD-Karte  
(vorinstalliert)  
microSD card  
(preinstalled)

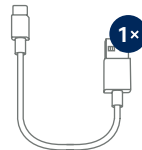

USB-A- auf USB-C-Kabel  
USB-A to USB-C cable

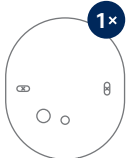

Bohrschablone  
Drilling template



Information

# KAMERA CAMERA

## Vorderseite Front

---

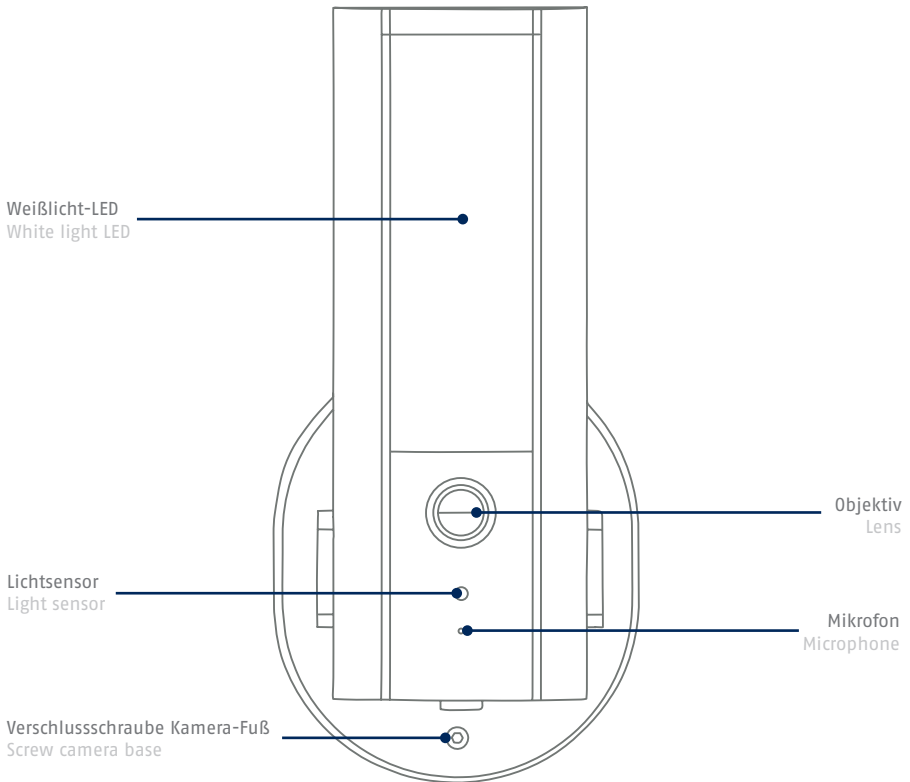

**Rückseite**  
**Rear**

---

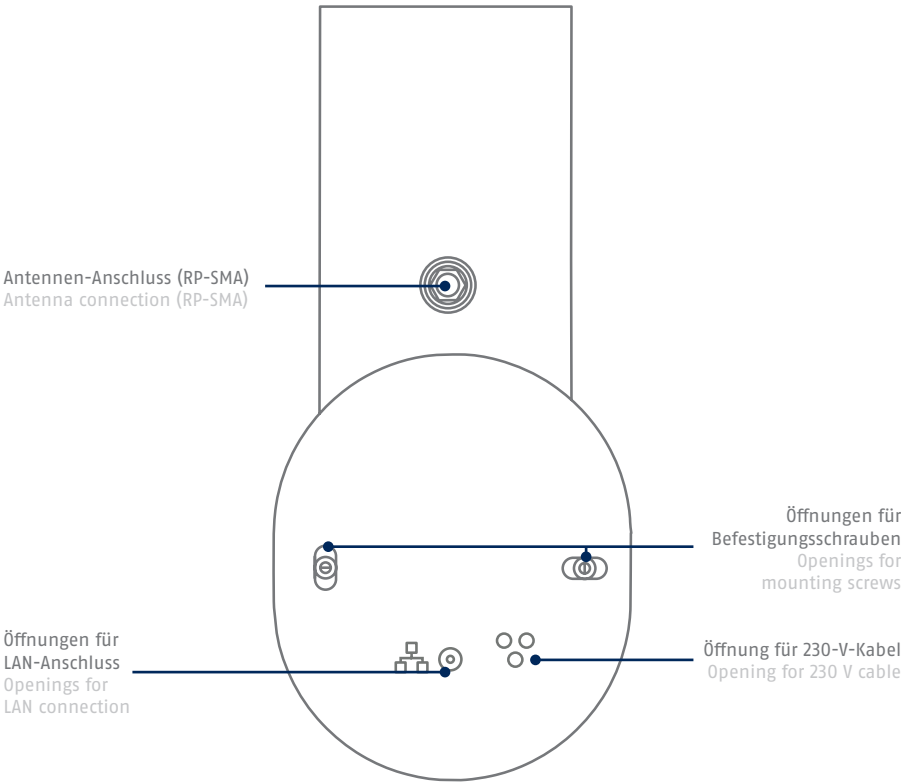

## Unterseite (offene Abdeckung) Bottom (open cover)

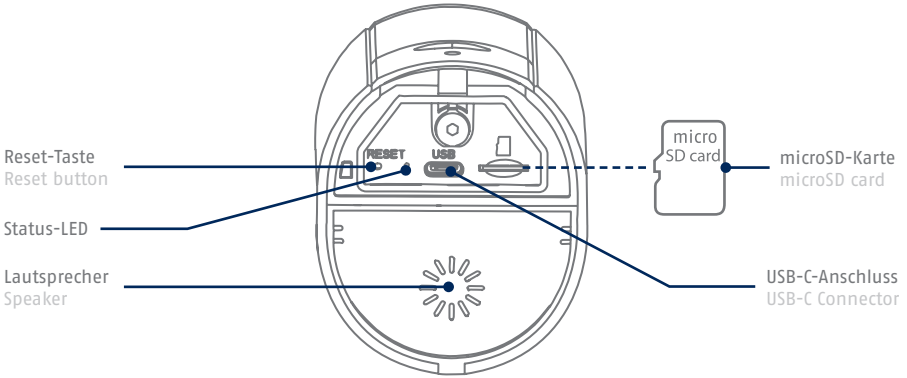

## Kamera-Fuß (innen) Camera base (inside)

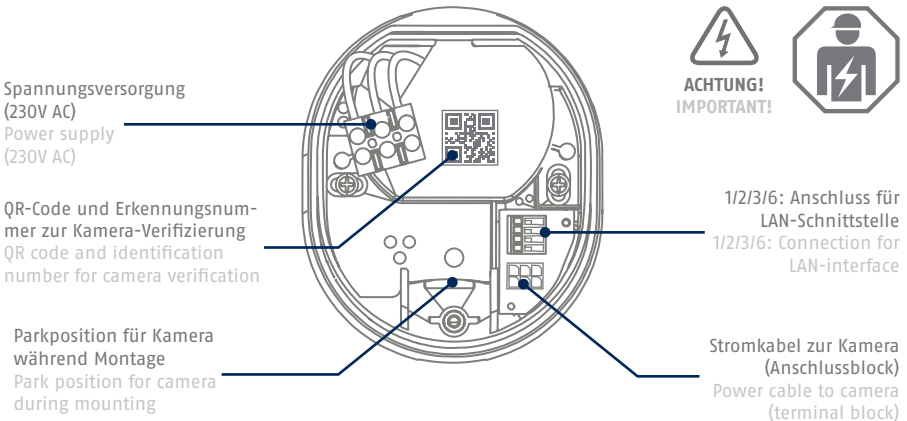

Für Videoaufzeichnungen ist die Kamera ab Werk mit einer microSD-Karte ausgestattet. Falls du nicht die Ringspeicher-Funktion nutzt oder mehr Speicherplatz benötigst kannst du sie gegen eine handelsübliche microSD-Karte (max. 128 GB, mind. Klasse 10) austauschen. Für die Entnahme steht das beiliegende Entnahmewerkzeug zur Verfügung. Zum Entnehmen und Einsetzen der Speicherkarte muss die Kamera vom Strom getrennt werden. Beim Einsetzen rastet die microSD-Karte hörbar ein.

The camera is factory equipped with a microSD card for video recordings. If you do not use the ring memory function or need more storage space, you can replace it with a commercially available microSD card (max. 128 GB, min. class 10). The provided removal aid can be used to remove the card. To remove and insert the memory card, the camera must be disconnected from the power supply. The microSD card audibly snaps into place when fully inserted.

# WERKSEINSTELLUNGEN

## FACTORY RESET

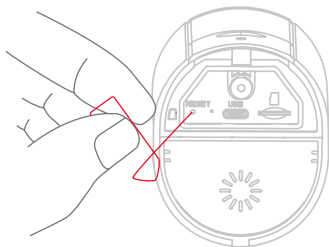

Falls es während der Inbetriebnahme Schwierigkeiten gibt oder falls du die Zugangsdaten (Passwort und Sicherheitscode) vergessen hast, setze die Kamera auf werkseitige Einstellungen zurück:

Öffne die untere Abdeckung der Kamera mithilfe eines Innensechskantschlüssels und drück für mindestens 5 Sekunden die Reset-Taste mithilfe eines dünnen Gegenstands (z. B. der Entnahmehilfe für die microSD-Karte oder einer Büroklammer), bis die Status-LED blinkt.

If there are any difficulties during the setup or you have forgotten the access data (password and security code), reset the camera back to factory settings:

Open the cover on the bottom of the camera using an allen key and press the reset button for at least 5 seconds, using a thin object (e.g. the removal tool for the microSD card or a paper clip) until the status LED flashes.

---

# TEMPORÄRE STROMVERSORUNG

## TEMPORARY POWER SUPPLY

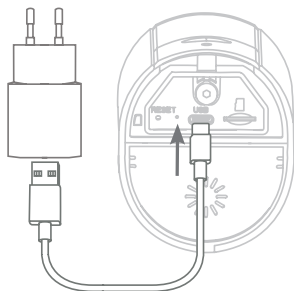

Die Inbetriebnahme der Kamera per App lässt sich vor der Montage durchführen. Vorteil: So kannst du bereits das erste Livebild sehen und bei der folgenden Montage die Blickrichtung der Kamera direkt feinjustieren. Verwende während der Inbetriebnahme für die temporäre Stromzufuhr das beiliegende USB-Kabel und verwende einen handelsüblichen Smartphone-Ladestecker (5V, 1 A). Verbinde es mit dem entsprechenden Anschluss der Kamera; dieser befindet sich an der Unterseite der Kamera hinter der Abdeckung.

The camera can be set up using the app before installation. Advantages: You can already see the first live image and fine-tune the camera's viewing direction directly during installation. During set-up, use the included USB cable for temporary power supply and a standard smartphone charging plug (5V, 1 A). Connect it to the corresponding connector of the camera; located on the bottom of the camera behind the cover.

---

# KAMERAMONTAGE

## CAMERA INSTALLATION

1

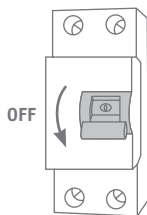

**ACHTUNG!**  
**IMPORTANT!**

Bei der Installation des Gerätes handelt es sich um eine Arbeit an der Netzspannung. Sie muss daher **von einer Fachkraft nach den landesüblichen Installationsvorschriften und Anschlussbedingungen** durchgeführt werden. Bei der Montage muss die anzuschließende elektrische Leitung spannungsfrei sein. Daher als Erstes den Strom abschalten. Unbedingt darauf achten, dass während der gesamten Montage der Leitungsschutzschalter abgeschaltet bleibt. Wenn möglich sicherstellen, dass dieser LS-Schalter nicht zugänglich ist. Im Anschluss die Spannungsfreiheit mit einem geeigneten Messgerät allpolig feststellen.

Installation of the device involves work on the mains power supply. It must therefore be carried out by a **specialist in accordance with the national installation regulations and connection requirements**. Electrical wires must be disconnected from the power supply during installation. Therefore, switch off the power first. Make sure that the circuit breaker remains switched off during the entire installation process. If possible, ensure that this circuit breaker is not accessible. Afterwards, determine the absence of voltage at all poles using a suitable measuring device.

2

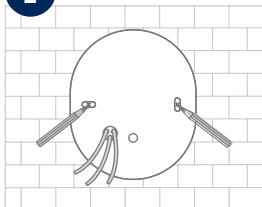

Markiere mithilfe der Bohrschablone die Position der benötigten Bohrlöcher, bohre die Löcher und setze die Dübel ein.

Using the drilling template, mark the position of the required drill holes, drill the holes and insert the dowels.

3



Auf der Rückseite des Kamera-Fußes sind drei kleine Öffnungen ange-deutet, für die drei Adern des Stromkabels, das die Kamera regulär mit Spannung versorgen soll. Führe die drei Adern an den entsprechenden Punkten durch die Gummiabdichtung. Achte auf die passende Kabel-länge für den folgenden Anschluss an die Lüsterklemme im Fuß der Halterung. Montiere den Fuß der Halterung mithilfe der beiliegenden Schrauben an der vorgesehenen Kamera-Position.

On the back of the camera base, three small holes are indicated for the three wires of the power cable that is supposed to supply the camera with regular voltage. Feed the three wires through the rubber seal at the through the rubber seal at the corresponding points. Make sure that the cable length is suitable for the following connection to the screw terminal block in the base of the mount. Install the base of the mount in the intended camera position using the supplied screws.



4

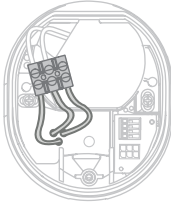

Verbinde den zuvor durch den Fuß geführten stromführenden Leiter, Neutralleiter und den Schutzleiter mit der Lüsterklemme.

**Tipp:** Die Lüsterklemme lässt sich aus deren Halterung herausnehmen.

L = Stromführender Leiter (meistens schwarz oder braun)

N = Neutralleiter (meistens blau)

⊥ = Schutzleiter (grün-gelb)

Connect the live conductor, neutral conductor and the PE conductor that were previously passed through the base to the screw terminal block.

**Tip:** The screw terminal block can be removed from its holder.

L = Live conductor (usually black or brown)

N = Neutral conductor (usually blue)

⊥ = Protective earth conductor (green-yellow)

5

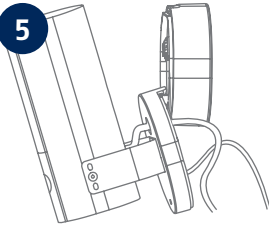

Der Fuß der Halterung verfügt über eine sogenannte Parkposition für die Kamera. Setze die Kamera für die nachfolgende Verkabelung in die Parkposition.

The base of the mount has a so-called parking position for the camera. Place the camera in the parking position for the following cabling.

6

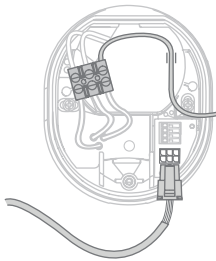

**Wichtig!** Verbinde den (grün-gelben) Schutzleiter, der ab Werk bereits mit der Abdeckung des Fußes verbunden ist, nun noch mit der Lüsterklemme im Kamera-Fuß. Bei Bedarf: Für die Ader die kleine Führungsschiene im Kamera-Fuß verwenden. Verbinde anschließend das Stromkabel der Kamera über den (schwarzen) Stecker korrekt mit dem entsprechenden Anschluss im Kamera-Fuß. Beachte: Der Stecker ist in der korrekten Position eingerastet, um ein versehentliches Ablösen während der weiteren Montage zu verhindern. Bei einer Demontage entsprechenden Klemmmechanismus berücksichtigen, um die Verkabelung nicht zu beschädigen.

**Important!** Connect the (green-yellow) protective earth conductor, which is already connected to the cover of the foot ex factory, to the terminal block in the camera foot. If necessary: Use the small wire rail in the camera foot for the wire. Then connect the power cable of the camera via the (black) plug correctly to the connector in the camera foot. Note: The plug is locked in the correct position to prevent accidental disconnection during further installation. When disassembling, pay attention to the appropriate clamping mechanism to avoid damaging the cabling.

7

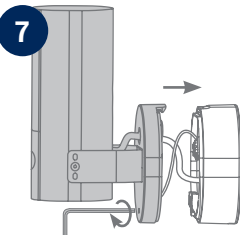

Nimm die per Stromkabel verbundene Kamera nun aus der Parkposition und schraube sie an den Fuß der Halterung. Achte dabei darauf, dass keine Kabel gequetscht werden.

Now take the camera connected by power cable out of the parking position and screw it back onto the base of the mount. Make sure that no cables are pinched.

8

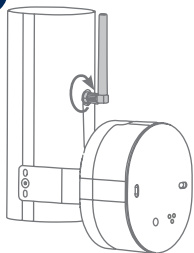

Befestige die Antenne am Anschluss auf der Rückseite der Kamera.

Attach the antenna to the connector on the back of the camera.

9

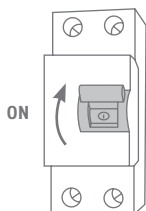

Die Kamera ist nun voll funktionsbereit. Versichere dich, dass niemand an anderen offenen Stromleitern im Haus hantiert und schalte anschließend die Spannungsversorgung für die Kamera ein. Nach ca. 60 Sekunden kannst du wieder auf das Livebild zugreifen, falls du die Inbetriebnahme per App bereits zuvor durchgeführt hast. Falls noch nicht geschehen: Starte jetzt die Erstinbetriebnahme per App.

The camera is now fully functional. Make sure that no one is handling other open power lines in the house and then switch on the power supply for the camera. You can access the live image again after a prox. 60 seconds if you have already carried out set-up via the app. If not already done: Now start the initial set-up via the app.

10

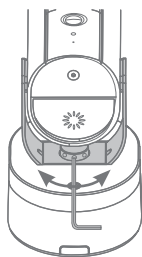

Um die genaue Blickrichtung der Kamera einzustellen: Löse ein klein wenig die drei Schrauben am Bügel, um die Kamera zu schwenken und/oder zu neigen. Tipp: Nimm zum Feinjustieren das Livebild in der App zur Hilfe.

To adjust the exact viewing direction of the camera: Slightly loosen the three screws on the bracket to tilt and/or swivel the camera. Tip: Use the live image in the app for fine-tuning.

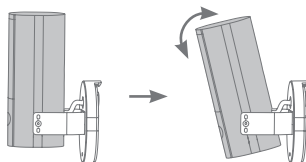
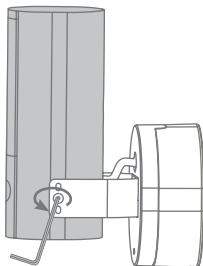
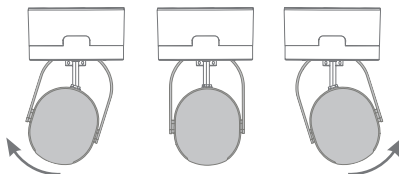

# INBETRIEBNAHME

## INITIAL START-UP

### Installation App2Cam Plus und Inbetriebnahme

#### Installation of App2Cam Plus and start-up

**1**

App  
- App2Cam Plus -



Lade App2Cam Plus auf dein Smartphone oder Tablet  
Download App2Cam Plus to your smartphone or tablet



iOS  
Apple App Store



Android  
Google Play Store

Starte App2Cam Plus und wähle „Neues Gerät hinzufügen“ aus, um die Inbetriebnahme zu starten.

Launch App2Cam Plus and select "Add new device" to start the start-up.

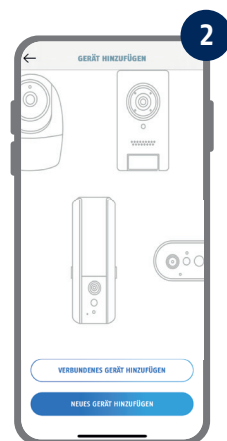

Die folgenden Abbildungen entstammen der iOS-App.

Der Prozess mit der Android-App läuft in den gleichen Schritten.

The following illustrations are from the iOS app.

The process with the Android app follows the same steps.

- ! Bluetooth des Smartphones/Tablets muss aktiviert sein.  
Bluetooth of the smartphone / tablet must be activated.

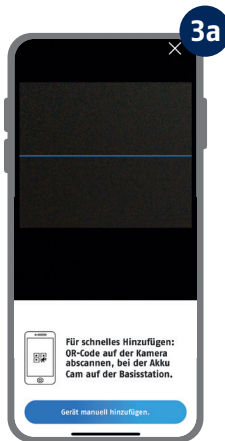

Option 1: Scanne den QR-Code, der sich im Kamera-Fuß befindet.

Option 1: Scan the QR code located in the camera base.

Option 2: Tippe auf die Schaltfläche "Gerät manuell hinzufügen" und wähle anschließend aus der Liste dein Kameramodell aus.

Option 2: Tap on the "Add device manually" button and select your camera model from the list.



Wähle „Inbetriebnahme via Bluetooth“ aus.

Select "Setup via Bluetooth".



Für eine optimale Inbetriebnahme müssen die Kamera und das Smartphone/Tablet möglichst nahe nebeneinander sein, maximal in 3 Meter Entfernung.

For optimal startup, the camera and the smartphone/tablet must be as close as possible next to each other, at a maximum distance of 3 meters.



Falls noch nicht geschehen: Aktiviere Bluetooth in den Einstellungen deines mobilen Endgerätes. Tippe anschließend auf „Weiter“.

If not already done: Activate Bluetooth in the settings of the mobile device. Then tap on "Next".

Versorge die Kamera jetzt mit Strom, wenn nicht schon geschehen, und warte 2 Minuten bis die Status-LED der Kamera (hinter unterer Abdeckung) 2x kurz und 1x lang blinkt. Tippe anschließend auf "Weiter".

Now supply the camera with power, if not already done, and wait 2 minutes until the status LED of the camera (behind bottom cover) flashes 2x short and 1x long. Then tap on "Next".

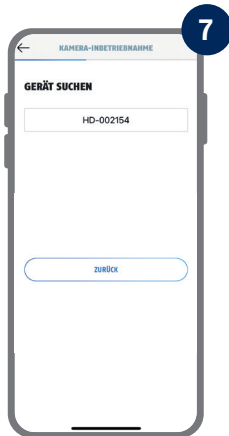

Wähle deine Kamera anhand der Erkennungsnummer aus. Die Erkennungsnummer (DID) findest du beigelegt in der Verpackung. Alternativ im Kamera-Fuß, unterhalb des QR-Codes. Tippe anschließend auf "Weiter".

Select your camera by its identification number. The identification number (DID) of your camera can be found under the QR code that is located on your camera and in the packaging. Then tap on "Next".

**i** Für eine optimale Inbetriebnahme müssen die Standortdienste in den Einstellungen aktiviert sein.  
The site services must be activated in the settings for optimal operation.

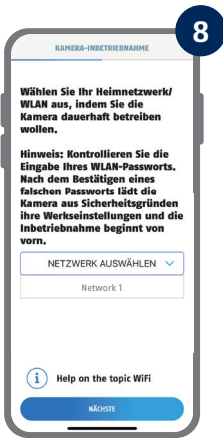

Wähle dein Heimnetzwerk/WLAN aus, indem du die Kamera dauerhaft betreiben willst. Tippe anschließend auf "Weiter".

Select your home network/Wi-Fi, where you want to operate the camera permanently. Then tap on "Next".

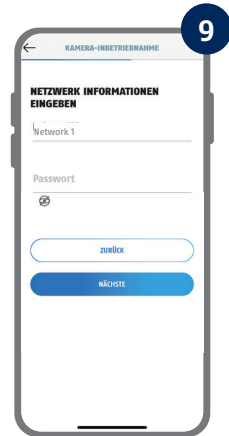

Gib das Passwort deines Netzwerkes ein. Tippe anschließend auf "Weiter".

Enter the password of your network. Then tap on "Next".

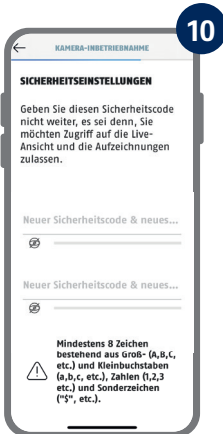

Vergib nun einen Sicherheitscode und ein Admin-Passwort. Diese müssen bei der Einrichtung per Bluetooth identisch sein. Tippe anschließend auf "Weiter".

Now assign a security code and an admin password. These must be identical during Bluetooth setup. Then tap on "Next".

Siehe Systemvoraussetzungen „WLAN-Netzwerk“ und „Sonderzeichen“.  
See system requirements „Wi-Fi network“ and „special characters“.

Das Admin-Passwort kann nach der Installation in den Einstellungen der Kamera geändert werden.  
The admin password can be changed in the camera settings after installation.



Die Kamera startet nun neu. Dies kann bis zu 60 Sekunden dauern.

The camera will now restart. This can take up to 60 seconds.



Für das bestmögliche Kamera-Erlebnis empfehlen wir, die Kamera immer mit der neuesten Firmware zu betreiben.  
For the best possible camera experience, we recommend to operate the camera always with the latest firmware.

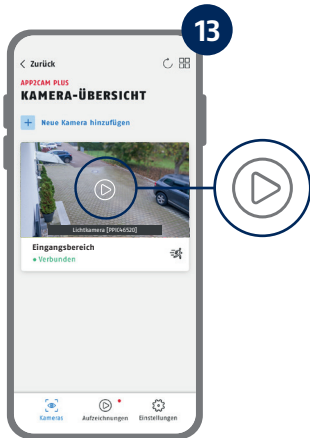

Die Inbetriebnahme per App ist nun abgeschlossen. Die App zeigt nun die Kamera-Übersicht mit einem ersten Vorschaubild der Sicherheitskamera. Tippe im Vorschaubild auf das Play-Symbol, um das erste Livebild anzuzeigen. In seltenen Fällen, z. B. bei zu schlechtem Empfang, zeigt die App das Symbol "fehlende Verbindung". Tippe darauf, um die Liveansicht zu öffnen.

The setup via app is now completed. The app now shows the camera overview with a first preview image of the security camera. Tap the play icon in the preview image to display the first live image. In rare cases, e.g. if the network connection is too poor, the app displays the "missing connection" icon. Tap on it to open the live view.

**i** Schritte für eine alternative Inbetriebnahme findest du in der Bedienungsanleitung.  
You can find additional steps for the „Alternative installation“ in the operating instructions.

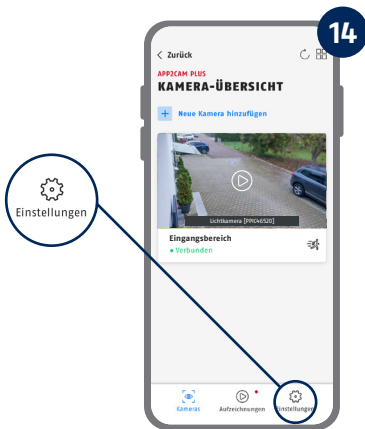

Tippe in der Kamera-Übersicht auf das Zahnrad-Symbol, um Einstellungen vorzunehmen, die die App betreffen.

Tap the gear icon in the camera overview, to make settings that affect the app.

Tippe in der Kamera-Übersicht auf das Symbol für Aufzeichnungen, um den Speicher aufzurufen.

Tap the recordings icon in the camera overview to access the storage.

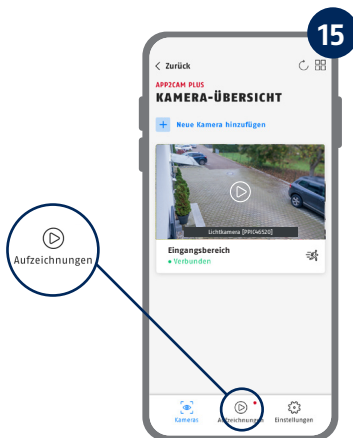

Den aktuellen Firmware-Stand deiner Kamera und bereitstehende Updates findest du unter "Kamera-Übersicht" -> "Liveansicht" -> "Kamerareinstellungen" -> "Geräte" -> "Firmware-Update suchen".  
 The current firmware version of your camera and available updates can be found under "Camera Overview" -> "Live View" -> "Camera Settings" -> "Devices" -> "Search Firmware Update".

Alle gezeigten Screenshots entstammen der iOS-App. Die Android-App enthält eine leicht abweichende Anordnung, Beschriftung und Funktionalität.

All screenshots and icons shown here are from the iOS app.

There may be some deviations in the labels, design or functionality when using Android devices.



# APP2CAM PLUS

## APP2CAM PLUS

### Die Liveansicht in App2Cam Plus

#### The live view in App2Cam Plus

KAMERA-EINSTELLUNGEN →

**Einstellungen für diese Kamera vornehmen**  
Settings for this camera

 **Bewegungsalarm**

#### Alarm ist aktiv

Die Kamera zeichnet bei erkannten Bewegungen auf und versendet Nachrichten (Push oder E-Mail), wenn in den Kameraeinstellungen die Funktionen grundsätzlich aktiviert sind.

#### Alarm is active

The camera records when motion is detected and sends notifications (push or e-mail), if the functions are basically activated in the camera settings.

 **Bewegungsalarm**

#### Alarm ist deaktiviert

Die Kamera zeigt ein Livebild, führt aber keine weiteren Aktionen bei erkannten Bewegungen durch.

#### Alarm is deactivated

The camera displays a live view but does not carry out any other actions when motion is detected.



**Schnappschuss erstellen**  
Create a snapshot



#### Gegensprechfunktion

Zum Aktivieren des Mikrofons deines Endgerätes und des Lautsprechers an deiner Kamera drücke dauerhaft auf das Mikrofon-Symbol. Die Verbindung zur Kamera bleibt offen, solange du das Symbol gedrückt hältst.

#### Intercom function

You can use the microphone of the mobile end device to communicate through the camera intercom. Press and hold the symbol in order to activate the intercom function. The transmission is deactivated as soon as you release the symbol.



**Audio aktivieren/deaktivieren**  
(für Aufzeichnungen mit/ohne Ton, siehe Kameraeinstellungen)  
Enable/disable audio (for recordings with/without audio, see camera settings)



**Menü Licht-Steuerung öffnen**  
Open Light Control menu



**Sirene aktivieren/deaktivieren**  
Activate/deactivate siren



**Manuelle Aufnahme starten**  
Start manual recording

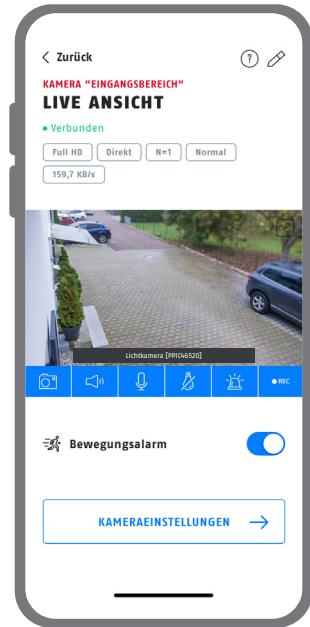

- Ⓓ Die komplette Bedienungsanleitung sowie weitere Informationen stehen dir auf der Website von ABUS zur Verfügung: Einfach den QR-Code scannen oder die Web-Adresse eingeben, schon öffnet sich die Produktseite mit dem Bereich Downloads.
- Ⓖ The complete operating instructions and further information are available on the ABUS website: Simply scan the QR code or enter the web address to open the product page with the Downloads section.
- Ⓕ Le mode d'emploi complet ainsi que d'autres informations sont à votre disposition sur le site Internet d'ABUS : Il suffit de scanner le code QR ou d'entrer l'adresse web pour que la page du produit s'ouvre avec la section Téléchargements.
- Ⓐ De volledige gebruiksaanwijzing en verdere informatie zijn beschikbaar op de website van ABUS: Scan gewoon de QR-code of voer het webadres in om de productpagina met de sectie Downloads te openen.
- Ⓓ Den komplette brugsanvisning og yderligere oplysninger findes på ABUS' hjemmeside: Du skal blot scanne QR-koden eller indtaste web-adressen for at åbne produktsiden med området Downloads.
- Ⓔ El manual de instrucciones completo y más información están disponibles en el sitio web de ABUS: Basta con escanear el código QR o introducir la dirección web para abrir la página del producto con la sección de descargas.
- Ⓔ Den fullständiga bruksanvisningen och ytterligare information finns på ABUS webbplats: Skanna QR-koden eller skriv in webbadressen för att öppna produktsidan och delen Downloads.
- Ⓘ Le istruzioni per l'uso complete e ulteriori informazioni sono disponibili sul sito web di ABUS: È sufficiente scansionare il codice QR o inserire l'indirizzo web per aprire la pagina del prodotto con la sezione Downloads.
- Ⓐ Kompletna instrukcja obsługi oraz dalsze informacje dostępne są na stronie internetowej firmy ABUS: Wystarczy zeskanować kod QR lub wpisać adres internetowy, aby otworzyć stronę produktu z sekcją Downloads.



[abus.com/products/  
PPIC46520](https://abus.com/products/PPIC46520)

Für weitere Hilfe steht dir das Support-Team zur Verfügung: [support@abus-sc.com](mailto:support@abus-sc.com)  
Our Support Team will be happy to help you with any further questions: [support@abus-sc.com](mailto:support@abus-sc.com)

**ABUS** | Security Center GmbH & Co. KG  
[abus.com](https://abus.com)

Linker Kreuthweg 5  
86444 Affing

Germany  
Tel: +49 8207 959 90-0  
Fax: +49 8207 959 90-100  
[sales@abus-sc.com](mailto:sales@abus-sc.com)