

STAVEBNÍ CHEMIE **EFEKTIVITA** UPEVNĚNÍ KOVÁNÍ OKEN UDRŽITELNOST TĚS-  
NICÍ MATERIÁLY PRAHY DVEŘNÍ ZÁMKY STATIKA PŘEDSAZENÁ MONTÁŽ PLÁ-  
NOVÁNÍ STAVENIŠTĚ VÝROBA NÁSTROJE PARAPETY UTĚSNĚNÍ ZAPUŠTĚNÍ DO  
PODLAHY ČISTIČE **OCHRANA PROTI PÁDU** POŽÁRNÍ TŘÍDA **MONTÁŽ** VÝROBA  
AEROSOLY REKONSTRUKCE ČISTIČE MULTIFUNKČNÍ PÁSKY PU- PĚNY SORTI-  
MENT APLIKACE STAVEBNÍ CHEMIE EFEKTIVITA UPEVNĚNÍ KOVÁNÍ OKEN UDR-  
ŽITELNOST TĚSNICÍ MATERIÁLY PRAHY DVEŘNÍ ZÁMKY STATIKA PŘEDSAZENÁ

## UPEVNĚNÍ A UTĚSNĚNÍ pro montáž dveří a oken Vydání 2024

KOVÁNÍ OKEN **UDRŽITELNOST** TĚSNICÍ MATERIÁLY PRAHY DVEŘNÍ ZÁMKY  
STATIKA PŘEDSAZENÁ MONTÁŽ PLÁNOVÁNÍ STAVENIŠTĚ VÝROBA NÁSTRO-  
JE PARAPETY **UTĚSNĚNÍ** ZAPUŠTĚNÍ DO PODLAHY ČISTIČE OCHRANA PROTI  
PÁDU POŽÁRNÍ TŘÍDA MONTÁŽ VÝROBA AEROSOLY REKONSTRUKCE ČISTI-  
ČE MULTIFUNKČNÍ PÁSKY PU- PĚNY SORTIMENT APLIKACE STAVEBNÍ CHEMIE  
EFEKTIVITA UPEVNĚNÍ KOVÁNÍ OKEN UDRŽITELNOST TĚSNICÍ MATERIÁLY PRA-  
HY DVEŘNÍ ZÁMKY STATIKA PŘEDSAZENÁ MONTÁŽ PLÁNOVÁNÍ STAVENIŠTĚ  
VÝROBA NÁSTROJE PARAPETY UTĚSNĚNÍ ZAPUŠTĚNÍ DO PODLAHY ČISTIČE



**blaugelb**®

Die Kundenmarke.



## Obsah brožury

<b>blaugelb</b>		<b>blaugelb</b>	
Montážní šrouby do okenních ráků	4	Těsnicí pásky	41
Montážní šroub do okenních ráků blaugelb FK-T30	4	Těsnicí páska blaugelb 600 BG 1	41
Montážní šroub do okenních ráků blaugelb ZK-T30	5	Těsnicí páska blaugelb 300 BG 2	42
Montážní šroub do okenních ráků blaugelb FK-T30 ER	6	Hranová svorka blaugelb	43
Montážní šroub do okenních ráků blaugelb ZK-T30 ER	7		
<b>blaugelb</b>		<b>blaugelb</b>	
Univerzální vrták UniPro	8	Pěny	44
<b>blaugelb</b>		Pistolová pěna blaugelb 1K EcoTech White Plus 500 ml třídy E	44
Upevňovací systém Protect	9	Pistolová pěna blaugelb 1K Premium Allseason XXL třídy E	45
blaugelb Protect	10	Pistolová pěna blaugelb 1K XXL třídy E	46
Montážní šroub do okenních ráků blaugelb FK-T30	4	Pistolová pěna blaugelb 1K B2	47
<b>blaugelb</b>		Montážní pěna blaugelb 2K Easysystem třídy E	49
Montážní úhelníky	12	Rychlá profi pěna na zárubně blaugelb 2K	50
<b>blaugelb</b>		Pistole na pěnu blaugelb MultiPro	48
Ocelové desky	13	Pistole na pěnu blaugelb	48
<b>blaugelb</b>		Čistič pistole blaugelb	51
Spojovací šroub	14	<b>blaugelb</b>	
<b>blaugelb</b>		Lepicí a těsnicí hmoty	52
Šroub s talířovou hlavou	15	blaugelb Hybrid Polymer Power Fix bílý	24
<b>blaugelb</b>		Hybrid Polymer Crystal blaugelb	52
Montážní podložky	16	Lepicí a těsnicí hmota Multikraft Extrem blaugelb	53
<b>blaugelb</b>		Akryl blaugelb	54
Podkladní desky HST	17	Akrylová těsnicí hmota blaugelb	55
<b>blaugelb</b>		Silikon Alkoxy UniPLUS blaugelb	56
Distanční montážní příchytky	18	Silikon Oxym blaugelb	57
<b>blaugelb</b>		Silikon Alkoxy blaugelb	58
Systém Triotherm+	20	RC lepidlo blaugelb	59
Profily blaugelb Triotherm+	21	Lepidlo blaugelb 1K PUR Klebstoff EPS XPS Holz	69
Profily blaugelb Triotherm+ Profíle BMB	22	Ruční lis na sáčky blaugelb	60
blaugelb Hybrid Polymer Power Fix bílý	24	Ruční lis na kartuše blaugelb	60
Montážní šroub do okenních ráků blaugelb FK-T30	4	<b>blaugelb</b>	
Montážní šroub do okenních ráků blaugelb FK-T30 ER	5	Hydroizolační systém FLK blaugelb	61
<b>blaugelb</b>		FLK Liquid blaugelb	62
Tepelně izolační klín EPS	25	FLK Liquid Corner blaugelb	63
<b>blaugelb</b>		Venkovní fólie blaugelb SL <sup>1050</sup> Power One	35
Připojovací profil parapetu	26	FLK Primer tvrdé PVC blaugelb	64
<b>blaugelb</b>		FLK Primer Speciál blaugelb	64
Termoprofil pod okenní parapet	27	FLK Primer Liquid blaugelb	65
<b>blaugelb</b>		FLK Primer Bitumen blaugelb	65
Termodržák	28	FLK Primer PVC fólie blaugelb	66
<b>blaugelb</b>		FLK Quarzsand blaugelb – křemičitý písek	66
Multifunkční pásy	29	Rouno FLK blaugelb	67
Multifunkční páska blaugelb TrioSDL <sup>750</sup>	29	FLK Toolbox blaugelb	68
Multifunkční páska blaugelb TrioSDL <sup>900</sup>	30	<b>blaugelb</b>	
Stahovací pásek blaugelb	31	Izolační desky	70
<b>blaugelb</b>		Tepelně izolační deska blaugelb MultiPro EPS	70
Fólie	32	Tepelně izolační deska blaugelb EPS	71
Fólie DuoSL <sup>600</sup> blaugelb	32	<b>blaugelb</b>	
Fólie blaugelb DuoSL <sup>1050</sup> Power Plus	33	Čističe	72
Vnitřní fólie blaugelb SL <sup>1050</sup> Power Plus	34	Čistič PVC-S10 UVA blaugelb	72
Venkovní fólie blaugelb SL <sup>1050</sup> Power One	35	Víceúčelový bio čistič blaugelb	73
Fólie blaugelb Basic exteriérová	38	Čisticí utěrky blaugelb	73
Fólie blaugelb Basic interiérová	39	<b>blaugelb</b>	
Sprejový primer blaugelb	36	Systém připojení All-In-One	74
Přítlačný váleček blaugelb	37	Montážní úhelník blaugelb	12
Lepidlo na fólie blaugelb Hybrid šedé	40	Montážní šroub do okenních ráků blaugelb FK-T30	4
		Podkladový izolační profil blaugelb EPS	76
		Podkladový izolační profil blaugelb PVC/TK	77



## Montážní šroub do okenních ráků FK-T30

Montážní šroub do okenních ráků – součást systému předsazené montáže blaugelb Trio**therm**®.

Montážní šroub do okenních ráků blaugelb FK-T30 pro rychlejší a **přesnější upevnění** s maximální bezpečností.



Montážní šroub do okenních ráků blaugelb FK-T30 je univerzální upevňovací prostředek pro efektivní bezhmoždinkovou montáž stavebních prvků ze dřeva, PVC, hliníku a dřeva/hliníku do nejrůznějších podkladů (betonu, vápence, plné cihly, dřeva, lehčeného betonu, pórobetonu, příčně děrované cihly).

Montážní šroub do okenních ráků blaugelb FK-T30 je zvláště vhodný pro následující použití:

- přímé upevnění pro montáž oken a dveří bez prutí
- vhodný pro všechny materiály ráků
- lze použít bez bočního vymezení distančními podložkami (s protokolem technické zkoušky)
- upevnění nosných profilů blaugelb Trio**therm**® a pomocných montážních úhelníků a konzol

### Přednosti výrobku:

- známé a na trhu osvědčené upevnění
- zúžený hrot závitů snižuje utahovací momenty
- univerzální použití v mnoha běžných stavebních materiálech\*
- RC 2 testováno, obecná vhodnost pro testované a schválené stavební prvky RC 2
- distanční upevnění bez bočního vymezení podložkami (s protokolem o zkoušce)
- vhodný pro upínací upevnění
- optimální přenos síly utahovacího momentu díky Torx drážce

\*Tabulku s hloubkami zašroubování pro různá ostění a podklady naleznete na straně 6.

Stanovení správné délky šroubu:

Délka upnutí (např. šířka rámu nebo profilu)  
 + šířka spáry (doporučení ≤ 15 mm)  
 + hloubka zašroubování (dle materiálu viz techn. list)  
 -----  
**= délka šroubu**

Materiál:	uhlíková ocel (C1022)
Povrch:	pozinkovaný, modře pasivovaný
Závit:	závit do plechu se zúženým hrotem
Průměr:	7,5 mm
Průměr hlavy:	13,5 mm
Pohon:	TX T30
Tvar hlavy:	plochá hlava

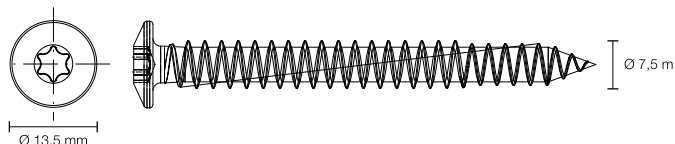

Název výrobku	Jednotka balení	Č. výr.
Montážní šroub do okenních ráků blaugelb FK-T30 7,5x42 mm pozink.	100 ks	0422310
Montážní šroub do okenních ráků blaugelb FK-T30 7,5x62 mm pozink.	100 ks	0422314
Montážní šroub do okenních ráků blaugelb FK-T30 7,5x72 mm pozink.	100 ks	0422318
Montážní šroub do okenních ráků blaugelb FK-T30 7,5x82 mm pozink.	100 ks	0422319
Montážní šroub do okenních ráků blaugelb FK-T30 7,5x92 mm pozink.	100 ks	0422320
Montážní šroub do okenních ráků blaugelb FK-T30 7,5x102 mm pozink.	100 ks	0422321
Montážní šroub do okenních ráků blaugelb FK-T30 7,5x112 mm pozink.	100 ks	0422324
Montážní šroub do okenních ráků blaugelb FK-T30 7,5x122 mm pozink.	100 ks	0422325
Montážní šroub do okenních ráků blaugelb FK-T30 7,5x132 mm pozink.	100 ks	0422327
Montážní šroub do okenních ráků blaugelb FK-T30 7,5x152 mm pozink.	100 ks	0422329
Montážní šroub do okenních ráků blaugelb FK-T30 7,5x182 mm pozink.	100 ks	0422331
Montážní šroub do okenních ráků blaugelb FK-T30 7,5x212 mm pozink.	100 ks	0422333
Montážní šroub do okenních ráků blaugelb FK-T30 7,5x252 mm pozink.	50 ks	0423707
Montážní šroub do okenních ráků blaugelb FK-T30 7,5x300 mm pozink.	50 ks	0422334
Montážní šroub do okenních ráků blaugelb FK-T30 7,5x350 mm pozink.	50 ks	9035135
Montážní šroub do okenních ráků blaugelb FK-T30 7,5x400 mm pozink.	50 ks	9035136



blaugelb

## Montážní šroub do okenních ráků ZK-T30

Multifunkční upevnění ráku bez hmoždinek pro přímé upevnění do různých stavebních materiálů.

Montážní šroub do okenních ráků blaugelb ZK-T30 pro rychlejší a **přesnější upevnění** s maximální bezpečností.



Montážní šroub do okenních ráků blaugelb ZK-T30 je univerzální upevňovací prostředek pro efektivní bezhmoždinkovou montáž stavebních prvků ze dřeva, PVC, hliníku a dřeva/hliníku do nejrůznějších podkladů (betonu, vápence, plné cihly, dřeva, lehčeného betonu, pórobetonu, příčně děrované cihly).

Montážní šroub do okenních ráků blaugelb ZK-T30 je zvláště vhodný pro následující použití:

- přímé upevnění pro montáž oken a dveří bez prutů
- vhodný pro všechny materiály ráků
- lze použít bez bočního vymezení distančními podložkami (s protokolem technické zkoušky)
- používá se přednostně pro dřevěná a dřevěná/hliníková okna

### Přednosti výrobku:

- známé a na trhu osvědčené upevnění
- zúžený hrot závitů snižuje utahovací momenty
- univerzální použití v mnoha běžných stavebních materiálech\*
- RC 2 testováno, obecná vhodnost pro testované a schválené stavební prvky RC 2
- distanční upevnění bez bočního vymezení podložkami (s protokolem o zkoušce)
- vhodný pro upínací upevnění
- optimální přenos síly utahovacího momentu díky Torx drážce
- optimální tvar hlavy zabraňuje rozštípnutí materiálu dřevěných ráků

\*Tabulku s hloubkami zašroubování pro různá ostění a podklady naleznete na straně 6.

Materiál:	uhlíková ocel (C1022)
Povrch:	pozinkovaný, modře pasivovaný
Závit:	závit do plechu se zúženým hrotem
Průměr:	7,5 mm
Průměr hlavy:	8 mm
Pohon:	TX T30
Tvar hlavy:	válcová hlava

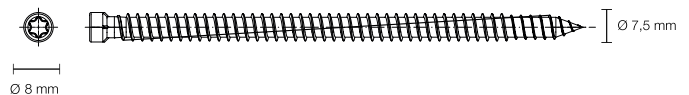

Název výrobku	Jednotka balení	Č. výr.
Montážní šroub do okenních ráků blaugelb ZK-T30 7,5x42 mm pozink.	100 ks	0423708
Montážní šroub do okenních ráků blaugelb ZK-T30 7,5x62 mm pozink.	100 ks	0423709
Montážní šroub do okenních ráků blaugelb ZK-T30 7,5x72 mm pozink.	100 ks	0423710
Montážní šroub do okenních ráků blaugelb ZK-T30 7,5x82 mm pozink.	100 ks	0423711
Montážní šroub do okenních ráků blaugelb ZK-T30 7,5x92 mm pozink.	100 ks	0423712
Montážní šroub do okenních ráků blaugelb ZK-T30 7,5x102 mm pozink.	100 ks	0423713
Montážní šroub do okenních ráků blaugelb ZK-T30 7,5x112 mm pozink.	100 ks	0423714
Montážní šroub do okenních ráků blaugelb ZK-T30 7,5x122 mm pozink.	100 ks	0423715
Montážní šroub do okenních ráků blaugelb ZK-T30 7,5x132 mm pozink.	100 ks	0423716
Montážní šroub do okenních ráků blaugelb ZK-T30 7,5x152 mm pozink.	100 ks	0423717
Montážní šroub do okenních ráků blaugelb ZK-T30 7,5x182 mm pozink.	100 ks	0423718
Montážní šroub do okenních ráků blaugelb ZK-T30 7,5x212 mm pozink.	100 ks	0423719
Montážní šroub do okenních ráků blaugelb ZK-T30 7,5x252 mm pozink.	50 ks	0423720
Montážní šroub do okenních ráků blaugelb ZK-T30 7,5x300 mm pozink.	50 ks	0423721

## Montážní šroub do okenních ráků FK-T30 ER

Montážní šroub do okenních ráků z nerezové oceli – součást systémů blaugelb.

Montážní šroub do okenních ráků blaugelb FK-T30 ER pro rychlejší a **přesnější upevnění** s maximální bezpečností.



Montážní šroub do okenních ráků blaugelb FK-T30 ER je univerzální upevňovací prostředek pro efektivní bezhmoždinkovou montáž stavebních prvků ze dřeva, PVC, hliníku a dřeva/hliníku do nejrůznějších podkladů (betonu, vápence, plné cihly, dřeva, lehčeného betonu, pórobetonu, příčně děrované cihly).

Montážní šroub do okenních ráků blaugelb FK-T30 ER je zvláště vhodný pro následující použití:

- přímé upevnění pro montáž oken a dveří bez prutů
- vhodný pro všechny materiály ráků
- upevnění nosných profilů blaugelb Trio**therm**\* a pomocných montážních úhelníků a konzol

### Přednosti výrobku:

- známé a na trhu osvědčené upevnění
- zúžený hrot závitů snižuje utahovací momenty
- univerzální použití v mnoha běžných stavebních materiálech
- vhodný pro upínací upevnění
- optimální přenos síly utahovacího momentu díky Torx drážce

Materiál:	nerezová ocel A2
Povrch:	nerezavějící
Průměr:	7,5 mm
Průměr hlavy:	13,5 mm
Pohon:	TX T30
Tvar hlavy:	plochá hlava

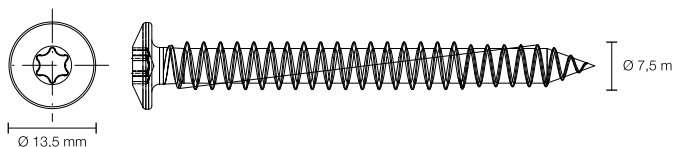

Název výrobku	Jednotka balení	Č. výr.
Montážní šroub do okenních ráků blaugelb FK-T30 ER 7,5x62 mm	100 ks	9187141
Montážní šroub do okenních ráků blaugelb FK-T30 ER 7,5x112 mm	50 ks	9187436
Montážní šroub do okenních ráků blaugelb FK-T30 ER 7,5x132 mm	50 ks	9187438
Montážní šroub do okenních ráků blaugelb FK-T30 ER 7,5x152 mm	50 ks	9187439
Montážní šroub do okenních ráků blaugelb FK-T30 ER 7,5x182 mm	50 ks	9187440

### Hloubky zašroubování pro naše montážní šrouby do okenních ráků:

Hloubka vrtání = hloubka zašroubování + 10 mm

Stanovení správné délky šroubu:

Délka upnutí (např. šířka rámu nebo profilu)  
 + šířka spáry (doporučení ≤ 15 mm)  
 + hloubka zašroubování (dle materiálu viz techn. list)

-----  
 = délka šroubu

Ostění, podklad	Ø vyvrtaného otvoru	Hloubka zašroubování	Rotací vrtání	Vrtání s příklepem
Beton	6,5 mm	40 mm		<b>x</b>
Vápenopísková cihla	6,5 mm	60 mm		<b>x</b>
Plná cihla	6,0 mm	60 mm	<b>x</b>	
Dřevo	6,0 mm	60 mm	<b>x</b>	
Lehčený beton LC6	6,0 mm	60 mm	<b>x</b>	
Pórobeton PP2	bez předvrtání	210 mm	-	
Pórobeton PP4/6	bez předvrtání	180 mm	-	
Příčně děrovaná cihla	6,0 mm	min. 180 mm	<b>x</b>	
Svisle děrovaná cihla vysoce izolovaná	5,0 mm	min. 180 mm	<b>x</b>	

\*Vzhledem k rozdílným mikrostrukturám doporučujeme v případě potřeby provést příslušné předběžné zkoušky.

blaugelb

## Montážní šroub do okenních ráků ZK-T30 ER

Multifunkční upevnění ráku bez hmoždinek pro přímé upevnění do různých stavebních materiálů.

Montážní šroub do okenních ráků blaugelb ZK-T30 pro rychlejší a **přesnější upevnění** s maximální bezpečností.



Montážní šroub do okenních ráků blaugelb ZK-T30 ER je univerzální upevňovací prostředek pro efektivní bezhmoždinkovou montáž stavebních prvků ze dřeva, PVC, hliníku a dřeva/hliníku do nejrůznějších podkladů (betonu, vápence, plné cihly, dřeva, lehčeného betonu, pórobetonu, příčně děrované cihly).

Montážní šroub do okenních ráků blaugelb ZK-T30 ER je zvláště vhodný pro následující použití:

- přímé upevnění pro montáž oken a dveří bez pnutí
- vhodný pro všechny materiály ráků
- materiál je zvláště vhodný v oblastech s mořským vzduchem / slanou vodou, neboť zde jinak rychle dochází k povrchové korozi
- používá se přednostně pro dřevěná – a dřevěná/hliníková okna

### Přednosti výrobku:

- známé a na trhu osvědčené upevnění
- zúžený hrot závitů snižuje utahovací momenty
- univerzální použití v mnoha běžných stavebních materiálech\*
- vhodný pro upínací upevnění
- optimální přenos síly utahovacího momentu díky Torx drážce
- optimální tvar hlavy zabraňuje rozštípnutí materiálu dřevěných ráků

\*Tabulku s hloubkami zašroubování pro různá ostění a podklady naleznete na straně 6.

Materiál:	nerezová ocel A2
Povrch:	nerezavějící
Průměr:	7,5 mm
Průměr hlavy:	8 mm
Pohon:	TX T30
Tvar hlavy:	válcová hlava



Název výrobku	Jednotka balení	Č. výr.
Montážní šroub do okenních ráků blaugelb ZK-T30 ER 7,5x132 mm	50 ks	9187454
Montážní šroub do okenních ráků blaugelb ZK-T30 ER 7,5x152 mm	50 ks	9187455
Montážní šroub do okenních ráků blaugelb ZK-T30 ER 7,5x182 mm	50 ks	9187456

### Ideální příslušenství:

#### Příklepový vrták STROXX SDS-Plus 4 Cut

- robustní hrot z tvrdokovu se čtyřmi břity zaručuje přesné kruhové otvory, ideální pro bezpečné kotvení upevňovacích prostředků
- vhodný do zdiva, betonu a armovaného betonu
- vhodný pro všechny příklepové vrtačky se sklíčidlem SDS-plus

Název výrobku	Jednotka balení	Č. výr.
Příklepový vrták STROXX SDS-Plus 4 CUT 6,0 x 160 mm	1 ks	9073264
Příklepový vrták STROXX SDS-Plus 4 CUT 6,0 x 210 mm	1 ks	9073265
Příklepový vrták STROXX SDS-Plus 4 CUT 6,0 x 260 mm	1 ks	9073266
Příklepový vrták STROXX SDS-Plus 4 CUT 6,0 x 310 mm	1 ks	9073267
Příklepový vrták STROXX SDS-Plus 4 CUT 6,5 x 160 mm	1 ks	9073268
Příklepový vrták STROXX SDS-Plus 4 CUT 6,5 x 210 mm	1 ks	9073269
Příklepový vrták STROXX SDS-Plus 4 CUT 6,5 x 260 mm	1 ks	9073270
Příklepový vrták STROXX SDS-Plus 4 CUT 6,5 x 310 mm	1 ks	9073271

Ověřený výkon i v obtížných podkladech –  
**univerzální vrták blaugelb UniPro.**

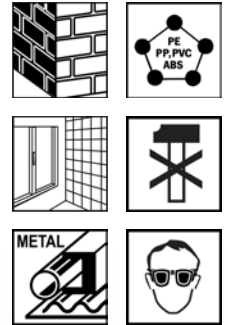

Univerzální vrták blaugelb UniPro byl speciálně vyvinut pro vrtání příčně děrovaných cihel s nízkou pevností v tlaku. Speciální tvrdokovové ostří umožňuje snadné, přesné a rychlé vrtání v příčně děrovaných cihlách. Vrtáním nemohou vznikat žádné nekontrolované trhliny a je tak zabráněno rozpraskání žeber v dutinách. Zároveň však může plně rozvinout svůj potenciál i na jiných površích a přesvědčit o tom na celé čáře.

Čtyřnásobná spirála slouží pro rychlé a spolehlivé odvádění vrtné drtě.

### Přednosti výrobku:

- pracovní délka až 300 mm
- čtyřnásobná spirála pro rychlé odvádění vrtné drtě
- extra nabroušená tvrdokovová břitová destička
- dlouhá životnost
- vhodný pro rychlé vrtání

Materiál:	nástrojová ocel
Povrch:	prémiová povrchová úprava
Třída přesnosti:	vysoce přesný
Vrtací hrot:	extra nabroušená tvrdokovová břitová destička
Spirála:	čtyřnásobná spirála
Upevnění:	kruhová stopka
Průměr:	5,0 nebo 6,0 mm
Jednotka balení:	1 ks v trubkovém pouzdru

Název výrobku	Délka L1	Délka L2	Jednotka balení	Č. výr.
Univerzální vrták blaugelb UniPro 5,0x250x180	250 mm	180 mm	25 x 1 ks	0432274
Univerzální vrták blaugelb UniPro 5,0x350x300	350 mm	300 mm	30 x 1 ks	0432275
Univerzální vrták blaugelb UniPro 5,0x400x300	400 mm	300 mm	30 x 1 ks	0432276
Univerzální vrták blaugelb UniPro 6,0x250x180	250 mm	180 mm	25 x 1 ks	9190821
Univerzální vrták blaugelb UniPro 6,0x350x300	350 mm	300 mm	30 x 1 ks	9190822
Univerzální vrták blaugelb UniPro 6,0x400x300	400 mm	300 mm	30 x 1 ks	9190823

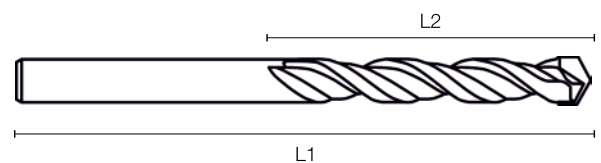

blaugelb

## Upevňovací systém Protect

Testovaná bezpečnost pro dobrý pocit.



## Bezpečné plánování se systémem blaugelb Protect

Testovaný upevňovací systém blaugelb Protect umožňuje řemeslně jednoduché, seřiditelné upevnění stavebních prvků bez nutnosti zajišťování vymezovacími podložkami. Splňuje také bezpečnostní požadavky.

Upevňovací systém blaugelb Protect lze kombinovat se všemi utěšňovacími systémy.

## Testované vlastnosti:

- **Zajištění proti pádu podle směrnice ETB**  
„Konstrukční díly, které zajišťují proti pádu“
- **RC 3 testováno**  
Obecná vhodnost pro testované a schválené stavební prvky RC 3
- Horizontální jmenovité hodnoty odporu

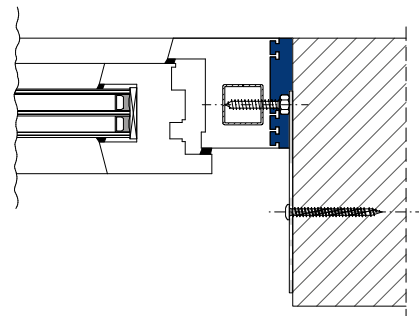

Stavební materiál	Montážní šroub do okenních ráků FK-T30
Svisle děrovaná cihla (HLZ), SFK 8	7,5 x 182 mm
Svisle děrovaná cihla (HLZ), SFK 12	7,5 x 182 mm
Vápenec, SFK 12	7,5 x 62 mm
Beton C25	7,5 x 42 mm
Pórobeton PP4, SFK 4	7,5 x 182 mm
Pórobeton PP6, SFK 6	7,5 x 182 mm
Pórobeton PP2, SFK 2 s řešením blaugelb Protect Y	7,5 x 212 mm
Masivní stavební dřevo, C24	7,5 x 62 mm

- Pohodlné seřizování a bezpečné upevnění
- Možnost seřizování, tím variabilní šířka spár
- Trvalá použitelnost upevnění
- Bezpečné upevnění i při vysoké hmotnosti prvků
- Předpisové přesunutí roviny upevnění z ohrožené okrajové oblasti kotevního základu
- Perfektně vhodný pro kombinaci s multifunkčními pásky
- Nejsou potřebné žádné postranní distanční podložky
- Testováno pro upevnění prvků používaných k zajištění proti pádu
- Neviditelné upevnění při otevřeném křídle
- Ideální upevnění pro pevně prosklené stavební prvky (bez vyjímání skel)
- Uspořádání otvorů volitelně pro montážní šroub do okenních ráků nebo pro systém montáže hmoždinek
- Statická jmenovitá odolnost sání/tlak
- Vertikální přenos zatížení
- Možnost předmontování z výroby



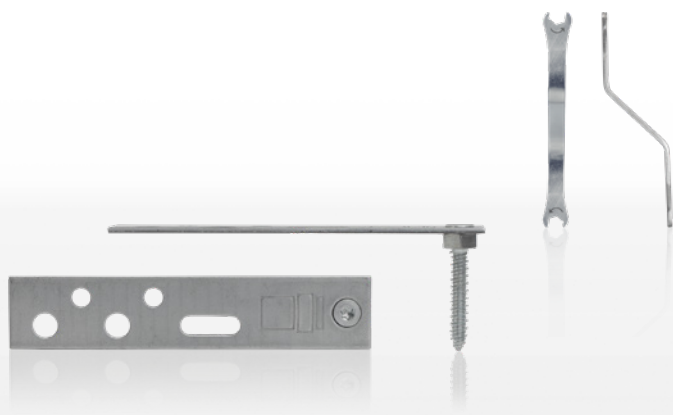

Testovaný upevňovací systém Protect umožňuje řemeslně jednoduché, seřiditelné upevnění stavebních prvků bez nutnosti zajišťování vymešovými podložkami. Současně se používá k upevnění stavebních součástí (prvků) s vlastnostmi chránícími proti pádu.

Upevňovací systém blaugelb Protect lze kombinovat se všemi utěšňovacími systémy.



Upevňovací systém blaugelb Protect je jednoduché, ale seřiditelné upevnění pro dřevěná, plastová a hliníková okna, které lze obvodově namontovat v každém potřebném upevňovacím bodu. K tomu potřebné upevňovací body stavebních prvků a jejich vzájemná rozteč se řídí podle obecných montážních předpisů (např. aktuální RAL „Pokyny pro instalaci, kapitola 5“) s přihlédnutím k hmotnosti oken a popř. očekávanému přídatnému zatížení.

Systém blaugelb Protect 70 je vhodný například pro rekonstrukci starých budov nebo např. montáž ostění z pohledového betonu, a to díky malému zapuštění do ostění cca 30 mm. Toto zapuštění do ostění lze překrýt použitím komorového profilu. Lepicí a těsnicí hmota blaugelb Hybrid Polymer Power Fix tvoří při montáži na jedné straně vzduchotěsnou rovinu a současně slouží k fixování komorového profilu.

Blaugelb Protect 70 se používá také pro montáž do dřevěných sloupkových rámců a pro montáž Y do svisle děrovaných cihel a Porotonu, protože tyto varianty mají zpravidla malou hloubku ostění.

### Technické údaje:

Materiál:	pozinkovaná pásová ocel
Otvor Ø:	8,05 mm pro upevnění montážními šrouby do okenních rámců blaugelb FK-T30 10,5 mm pro upevnění hmoždinkovým systémem Ø 10 mm
Délka podélného otvoru:	25 mm
Seřizovací šroub:	integrováný, otočně uložený 7,5 x 35/45/50/60/70/90 mm T30, bíle pozinkovaný s nalisovanou šestihrannou maticí
Seřizování:	prostřednictvím nalisované šestihranné matice <b>montážním klíčem blaugelb pozink.</b> (není součástí dodávky)
Upevnění ve stavební konstrukci:	montážní šroub do okenních rámců blaugelb FK-T30 x L <b>nebo</b> hmoždinkový systém Ø 10 mm
Předvrtané otvory v osazovacím rámu:	slepý otvor, směrem k montážní spáře; Typ rámu: PVC: Ø 5/6 mm, dřevo: Ø 6 mm, hliník: Ø 5 mm
Armování v osazovacím rámu (plast):	nejméně 1,5 mm, sešroubování armování podle požadavků profilového systému

Název výrobku	Jednotka balení	Č. vyr.
Přesazený seřizovací šroub blaugelb Protect 70/35 mm	50 ks	9279292
Přesazený seřizovací šroub blaugelb Protect 70/45 mm	50 ks	9279314
Přesazený seřizovací šroub blaugelb Protect 70/50 mm	50 ks	9279316
Přesazený seřizovací šroub blaugelb Protect 70/60 mm	50 ks	9279318
Přesazený seřizovací šroub blaugelb Protect 70/70 mm	30 ks	9279320
Přesazený seřizovací šroub blaugelb Protect 70/90 mm	30 ks	9279322
Seřizovací šroub blaugelb Protect 70/35 mm	50 ks	9279291
Seřizovací šroub blaugelb Protect 70/45 mm	50 ks	9279293
Seřizovací šroub blaugelb Protect 70/50 mm	50 ks	9279315
Seřizovací šroub blaugelb Protect 70/60 mm	50 ks	9279317
Seřizovací šroub blaugelb Protect 70/70 mm	50 ks	9279319
Seřizovací šroub blaugelb Protect 70/90 mm	50 ks	9279321
Přesazený seřizovací šroub blaugelb Protect 100/35 mm	50 ks	9072634
Přesazený seřizovací šroub blaugelb Protect 100/45 mm	50 ks	9190694
Přesazený seřizovací šroub blaugelb Protect 100/50 mm	50 ks	9072635
Přesazený seřizovací šroub blaugelb Protect 100/60 mm	50 ks	9190695
Přesazený seřizovací šroub blaugelb Protect 100/70 mm	30 ks	9072636
Přesazený seřizovací šroub blaugelb Protect 100/90 mm	30 ks	9072637
Přesazený seřizovací šroub blaugelb Protect 150/35 mm	50 ks	9066758
Přesazený seřizovací šroub blaugelb Protect 150/45 mm	50 ks	9190352
Přesazený seřizovací šroub blaugelb Protect 150/50 mm	50 ks	9066759
Přesazený seřizovací šroub blaugelb Protect 150/60 mm	50 ks	9190353
Přesazený seřizovací šroub blaugelb Protect 150/70 mm	30 ks	9068749
blaugelb Protect 150/35 mm	50 ks	0428828
blaugelb Protect 150/45 mm	50 ks	9190350

blaugelb

## Upevňovací systém Protect

Testovaná bezpečnost pro dobrý pocit.

Název výrobku	Jednotka balení	Č. výr.	Název výrobku	Jednotka balení	Č. výr.
blaugelb Protect 150/50 mm	50 ks	0428830	blaugelb Protect 280/50 mm	25 ks	0428839
blaugelb Protect 150/60 mm	50 ks	9190351	blaugelb Protect 280/70 mm	25 ks	0428840
blaugelb Protect 150/70 mm	50 ks	0428831	blaugelb Protect 280/90 mm	25 ks	0428841
blaugelb Protect 150/90 mm	50 ks	0428832	Montážní klíč blaugelb Protect pozink.	1 ks	9205757
blaugelb Protect 150/ bez seřizovacího šroubu	50 ks	0428833	Montážní šroub do okenních ráků blaugelb FK-T30 7,5x42 mm pozink.	100 ks	0422310
blaugelb Protect 220/35 mm	25 ks	0428834	Montážní šroub do okenních ráků blaugelb FK-T30 7,5x62 mm pozink.	100 ks	0422314
blaugelb Protect 220/50 mm	25 ks	0428835	Montážní šroub do okenních ráků blaugelb FK-T30 7,5x132 mm pozink.	100 ks	0422327
blaugelb Protect 220/70 mm	25 ks	0428836	Montážní šroub do okenních ráků blaugelb FK-T30 7,5x182 mm pozink.	100 ks	0422331
blaugelb Protect 220/90 mm	25 ks	0428837	Montážní šroub do okenních ráků blaugelb FK-T30 7,5x212 mm pozink.	100 ks	0422333
blaugelb Protect 280/35 mm	25 ks	0428838			

## blaugelb Protect 70 mm – rekonstrukce starých budov v konstrukci nosných stěn:

Schnittdetail im Bereich außerhalb der Befestigung mit blaugelb Protect

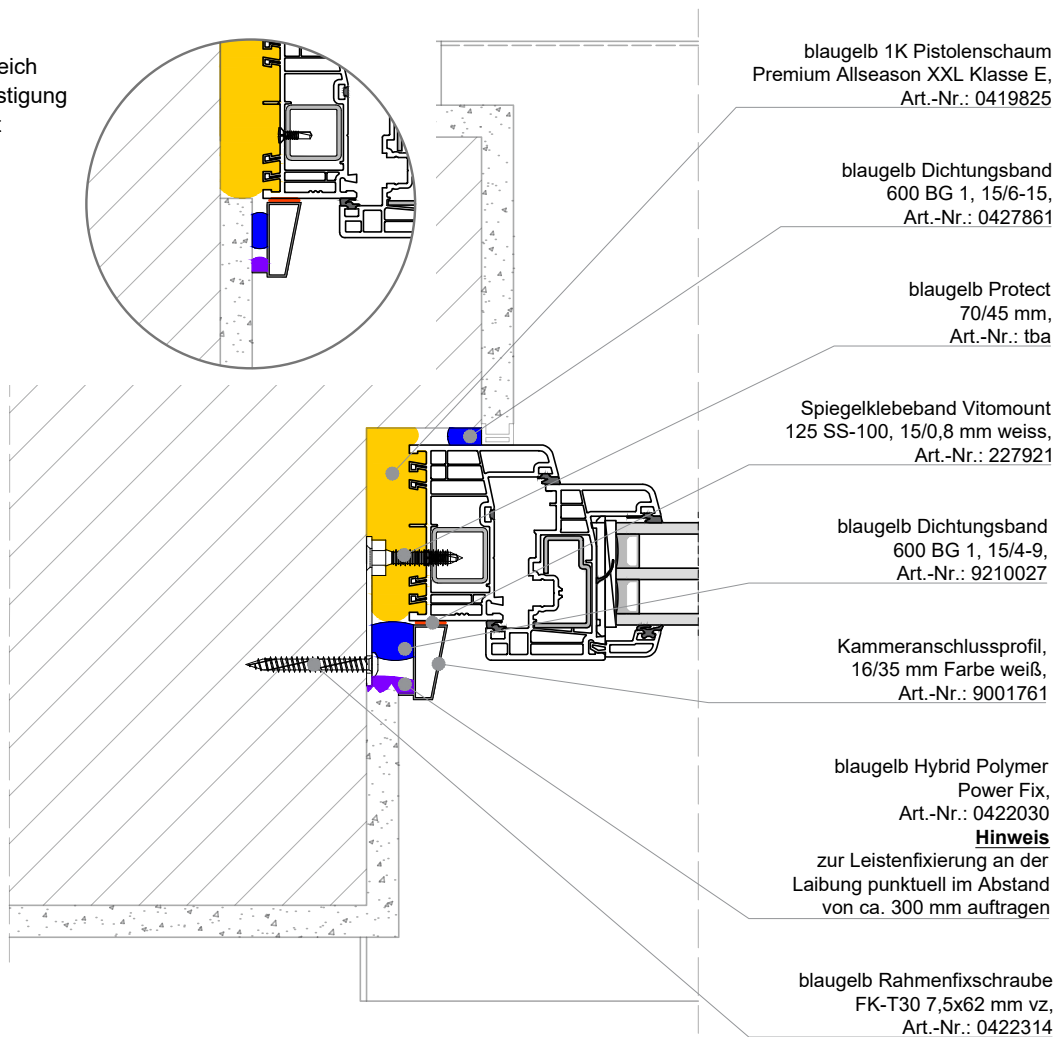

**Testováno v následující sestavě:**

Prvek rám nebo práh, podkladové izolační profily blaugelb, montážní úhelníky blaugelb, montážní šroub do okenních ráků blaugelb FK-T30

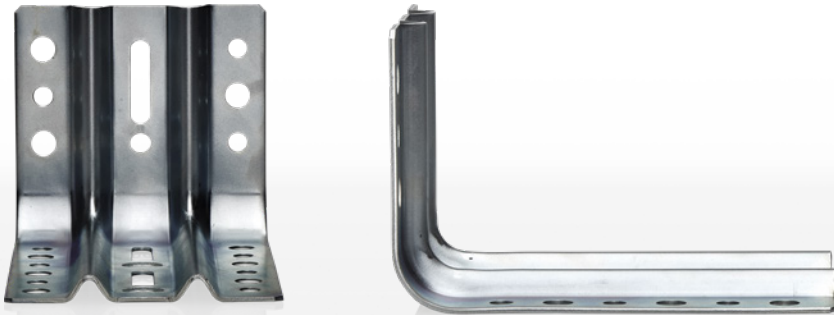

Na upevnění okenních prvků jsou kladeny přísné požadavky týkající se přenosu zatížení větrem, vlastní hmotností stavebních prvků, užitečného zatížení až po zvláštní zatížení. Spoje použitých upevňovacích a spojovacích prostředků musí být staticky dimenzovány s ohledem na objektivě specifické požadavky. Viz „RAL LZM kap. 5“ (verze 03/2014). Tomuto požadavku podle uznávaného stavu techniky podléhá také montážní úhelník blaugelb ve svém rozmanitém použití.

**Přednosti výrobku:**

- různé průměry otvorů pro použití systémů šroub/hmoždinka v nejrůznějších kotevních podkladech / plných stěnových segmentech
- vysoká pružnost upevňovacích bodů ve stavebním prvku / stavebním tělese díky posunutému uspořádání otvorů
- průběžné uspořádání otvorů umožňuje vždy dodržet požadované vzdálenosti šroubových upevňovacích prvků od okraje ve stěnovém segmentu.
- podélné otvory pro nastavení spojovacího prostředku ve dvou úrovních a pro kompenzaci stavebních tolerancí
- vysoká ochrana proti korozi
- staticky dimenzovatelný pro dokladování upevnění prostřednictvím rozsáhlých sérií testů
- různá délka ramen úhelníku umožňuje široké spektrum použití
- úhelník oboustranně použitelný – přizpůsobený konkrétní situaci
- profilování úhelníku z výroby umožňuje vysoký přenos síly a odolnost proti deformaci
- pohodlné seřizování a bezpečné upevnění
- bezpečné upevnění i při vysoké hmotnosti prvků
- testováno pro upevnění prvků používaných k zajištění proti pádu
- posunutá uspořádání otvorů 8,0 mm a 10,5 mm, čímž je zajištěno, aby šroub nenarazil na ocelovou výztuž
- podélné otvory pro upevnění a vyrovnání
- podélné otvory pro upevnění a vyrovnání ve vertikálním a horizontálním směru
- snadné modelování těsnících fólií

**Testované vlastnosti:**

- Směrnice ETB: 1985 a DIN 4103-1: 2015 v součinnosti
  - podkladové izolační profily blaugelb PVC/TK
  - podkladové izolační profily blaugelb EPS
  - podkladové izolační profily blaugelb IHP/EPS
  - montážní úhelníky blaugelb
  - montážní šrouby do okenních ráků blaugelb FK-T30
  - prvky v oblasti podlahy, montážní situace – osazovací rámy dřevo, PVC, hliník
  - prvky v oblasti podlahy, montážní situace – prahové systémy
  - prvky v oblasti podlahy, montážní situace – systémy zdvižně posuvných dveří
- Horizontální přenos zatížení
- Statická jmenovitá odolnost sání/tlak

Materiál:	válcovaný za studena DC01-A-m
Povrch:	galvanicky pozinkovaný
Tloušťka materiálu:	2 mm
Celková tloušťka montážního úhelníku:	10,8 mm
Délky:	40, 80, 156,5, 200, 240 mm
Jednotka balení:	25, 40, 50, resp. 100 kusů

Název výrobku	Jednotka balení	Č. výr.
Montážní úhelník blaugelb 40 x 60 mm	100 ks	9068972
Montážní úhelník blaugelb 80 x 100 mm	50 ks	9068973
Montážní úhelník blaugelb 156,5 x 100 mm	40 ks	9069054
Montážní úhelník blaugelb 200 x 100 mm	25 ks	9069055
Montážní úhelník blaugelb 240 x 100 mm	25 ks	9069056
Montážní šroub do okenních ráků blaugelb FK-T30 7,5x42 mm pozink.	100 ks	0422310
Montážní šroub do okenních ráků blaugelb FK-T30 7,5x62 mm pozink.	100 ks	0422314

blaugelb

**Ocelové desky**

Pro přenos zatížení okenních prvků v oblasti nosných tepelně izolačních prvků.

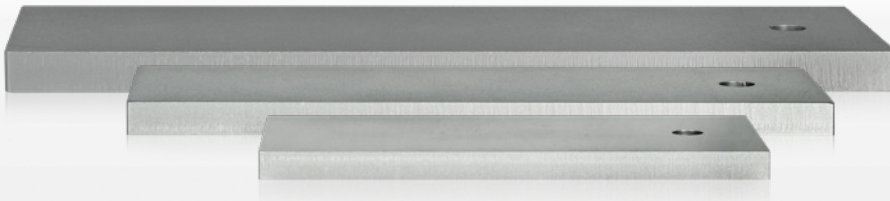

Ocelové desky blaugelb jsou vhodné zejména pro přenos zatížení okenních prvků v oblasti nosných tepelněizolačních prvků (např. Isokorb®), které pomáhají minimalizovat tepelné mosty na vyčnívajících stavebních prvcích.

V případě kotevních základů, které nenabízí dostatečný prostor pro instalaci systému pro předsazenou montáž, je ocelová deska blaugelb ideálním řešením pro zajištění vyhovující a profesionální montáže.

Pokud je již přítomno obkladové zdivo a systém pro předsazenou montáž nelze instalovat běžným způsobem, doporučujeme pro zavedení svíslého zatížení použít ocelové desky blaugelb.

Upevnění se provádí pomocí šroubové kotvy fischer FBZ:

Název výrobku blaugelb	Upevňovací prvek fischer
Ocelová deska 175x80x10 mm	FBZ 10/20 č. výr. 9035321, vrták Ø 10 mm
Ocelová deska 250x80x12 mm	FBZ 12/20 č. výr. 9035323, vrták Ø 12 mm
Ocelová deska 310x100x14 mm	FBZ 12/20 č. výr. 9035323, vrták Ø 12 mm

**Přednosti výrobku:**

- tři standardní provedení pro vodorovné vyložení/vzduchovou vrstvu max. 90 mm, 140 mm, 180 mm nebo zatížení vyosené max. o 50 mm, 100 mm, 140 mm
- přebírá funkci tuhé stěnové kotvy (jak je popsáno v LzM 2020-03 na straně 144/145)
- jednoduché a rychlé zpracování (v kotevním základu stačí vyvrtat pouze jeden otvor)
- jednoduché zavedení zatížení nad úroveň izolace
- vhodnost pro všechny standardní aplikace nad úrovní izolace
- pro použití před nosnou stěnou (úroveň izolace)
- není nutné speciální provedení
- ochrana proti korozi (pozinkováno)

Materiál:	ocel S235JR
Povrch:	galvanicky pozinkovaný
Tloušťka materiálu:	10 / 12 / 14 mm
Rozměry:	175x80x10 / 250x80x12 / 310x100x14 mm
Jednotka balení:	1 ks

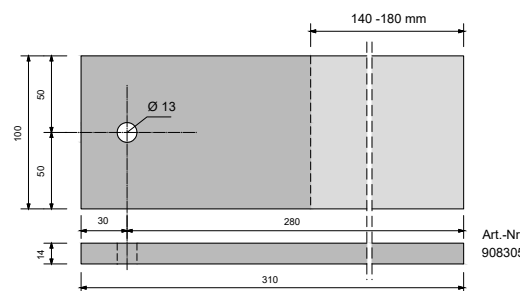
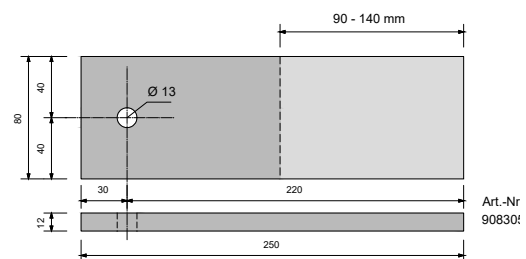
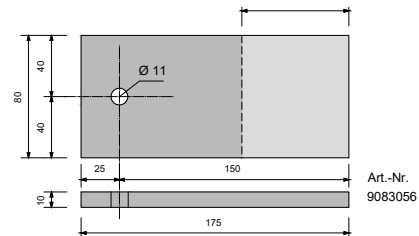

Název výrobku	Jednotka balení	Č. výr.
Ocelová deska blaugelb 175 x 80 x 10 mm	1 ks	9083056
Ocelová deska blaugelb 250 x 80 x 12 mm	1 ks	9083057
Ocelová deska blaugelb 310 x 100 x 14 mm	1 ks	9083058



Z konstrukčních a/nebo statických požadavků vyplývá, že okenní prvky musí být spojeny s dalšími profily a/nebo jinými okny. Spojovací šroub blaugelb FK-T30 poskytuje pro tyto účely bezpečné, trvalé a rozebíratelné mechanické spojení. Samovrtný spojovací šroub blaugelb umožňuje rychlé a snadné spojení okenních prvků z plastu vyztužených ocelí, hliníkových nebo ocelových konstrukčních prvků. Připojení k systémovým (statickým) spojkám a rozšiřujícím profilům je umožněno pomocí velkých vrtacích otvorů až 6 mm.

Speciální plochá hlava s integrovaným záběrem T30 kopíruje vzhled a hmatový vjem upevnění okna ve stavební konstrukci montážního šroubu do okenních rámu blaugelb. Tímto způsobem je realizován vizuálně identický obraz všech upevňovacích bodů v drážce osazovacího rámu.

## Přednosti výrobku:

- pohodlná práce díky optimálnímu přenosu síly a vertikálnímu vyrovnání díky hlubokému tvarování záběru T30
- vrtací hrot zajišťuje optimální vrtací výkon (až 6 mm) do armovací oceli a hliníkových profilů
- identická hlava jako u montážního šroubu do okenních rámu blaugelb FK, zajišťuje harmonický vzhled v okenní drážce, není třeba měnit bity kvůli různým velikostem záběru
- montáž je možná na stavbě i při výrobě oken
- průměr 5,5 mm pro stabilní spojení a vysokou odolnost proti příčnému zatížení
- závit a délka vrtáku jsou přizpůsobeny standardním profilům plastových/hliníkových oken
- částečný závit s dlouhou stopkou bez závitu pro spojení dvou rámových profilů

Materiál:	ocel
Povrch:	galvanicky pozinkovaný, modře pasivovaný, s povrchovou úpravou proti tření
Závit:	částečný závit
Délka závitu:	vč. vrtací špičky 30 mm
Průměr:	5,5 mm
Průměr hlavy:	13,5 mm
Pohon:	TX T30
Tvar hlavy:	plochá hlava

Název výrobku	Jednotka balení	Č. vyr.
Spojovací šroub blaugelb TX 30 5,5x40 mm	100 ks	9190668
Spojovací šroub blaugelb TX 30 5,5x45 mm	100 ks	9190669
Spojovací šroub blaugelb TX 30 5,5x50 mm	100 ks	9190670
Spojovací šroub blaugelb TX 30 5,5x55 mm	100 ks	9190671
Spojovací šroub blaugelb TX 30 5,5x60 mm	100 ks	9190672
Spojovací šroub blaugelb TX 30 5,5x70 mm	100 ks	9190673
Spojovací šroub blaugelb TX 30 5,5x80 mm	100 ks	9190704
Spojovací šroub blaugelb TX 30 5,5x90 mm	100 ks	9190705
Spojovací šroub blaugelb TX 30 5,5x100 mm	100 ks	9190706
Spojovací šroub blaugelb TX 30 5,5x110 mm	100 ks	9190707
Spojovací šroub blaugelb TX 30 5,5x120 mm	100 ks	9190708
Spojovací šroub blaugelb TX 30 5,5x130 mm	100 ks	9190709
Spojovací šroub blaugelb TX 30 5,5x140 mm	100 ks	9190710
Spojovací šroub blaugelb TX 30 5,5x150 mm	100 ks	9190711
Spojovací šroub blaugelb TX 30 5,5x160 mm	100 ks	9190712
Spojovací šroub blaugelb TX 30 5,5x170 mm	100 ks	9190713



blaugelb

## Šroub s talířovou hlavou

Samovrtný stavební spojovací prvek pro nosné dřevěné díly.



Talířová hlava eliminuje potřebu přídavné podložky a zároveň poskytuje zvětšenou styčnou plochu pro přenos větší zatížení.

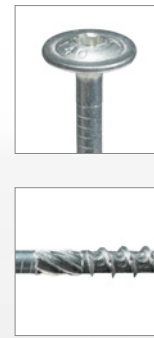

Šroub s talířovou hlavou blaugelb zajišťuje účinný přenos síly v ose i kolmo na osu šroubu. A díky částečnému závitů a talířové hlavě umožňují šrouby plošné přitlačné spojení dvou obrobků nebo součástí. Šrouby s talířovou hlavou blaugelb mají také ověření rozměrové stability spoje podle normy EN 1995, což umožňuje jejich použití v různých stavebních projektech.

## Přednosti výrobku:

- frézovací špička s dvojitým závitem – až o 40 % kratší doba šroubování/montáže
- nový tvar frézovací špičky snižuje odpor při šroubování až o 20 %, což pozitivně prodlužuje životnost akumulátorových nástrojů
- voskový povlak na šroubu rovněž snižuje šroubovací moment

Materiál:	uhlíková ocel
Bezpečnost	Evropské technické schválení ETA-23/1007
Povrch:	galvanicky bíle pozinkovaný
Závit:	závit do dřeva s frézovací špičkou
Délka závitů:	30–75 mm / 50–80 mm
Průměr:	6 a 8 mm
Průměr hlavy:	Ø šroubu 6 mm / hlavy 14 mm, Ø šroubu 8 mm / hlavy 21 mm
Pohon:	pohon TX
Tvar hlavy:	talířová hlava

Název výrobku	Jednotka balení	Č. vyr.
Šroub s talířovou hlavou blaugelb pozink. TX 30 TG 6,0x200 mm	100 ks	9256930
Šroub s talířovou hlavou blaugelb pozink. TX 30 TG 6,0x220 mm	100 ks	9256931
Šroub s talířovou hlavou blaugelb pozink. TX 30 TG 6,0x240 mm	100 ks	9256932
Šroub s talířovou hlavou blaugelb pozink. TX 30 TG 6,0x260 mm	100 ks	9256933
Šroub s talířovou hlavou blaugelb pozink. TX 30 TG 6,0x280 mm	100 ks	9256934
Šroub s talířovou hlavou blaugelb pozink. TX 30 TG 6,0x300 mm	100 ks	9256935
Šroub s talířovou hlavou blaugelb pozink. TX 40 TG 8,0x80 mm	50 ks	9256936
Šroub s talířovou hlavou blaugelb pozink. TX 40 TG 8,0x100 mm	50 ks	9256937
Šroub s talířovou hlavou blaugelb pozink. TX 40 TG 8,0x120 mm	50 ks	9256938
Šroub s talířovou hlavou blaugelb pozink. TX 40 TG 8,0x140 mm	25 ks	9256939
Šroub s talířovou hlavou blaugelb pozink. TX 40 TG 8,0x160 mm	25 ks	9256940
Šroub s talířovou hlavou blaugelb pozink. TX 40 TG 8,0x180 mm	50 ks	9256941
Šroub s talířovou hlavou blaugelb pozink. TX 40 TG 8,0x200 mm	50 ks	9256942
Šroub s talířovou hlavou blaugelb pozink. TX 40 TG 8,0x220 mm	50 ks	9256943
Šroub s talířovou hlavou blaugelb pozink. TX 40 TG 8,0x240 mm	50 ks	9256944
Šroub s talířovou hlavou blaugelb pozink. TX 40 TG 8,0x260 mm	50 ks	9256945
Šroub s talířovou hlavou blaugelb pozink. TX 40 TG 8,0x280 mm	50 ks	9256946
Šroub s talířovou hlavou blaugelb pozink. TX 40 TG 8,0x300 mm	50 ks	9256947
Šroub s talířovou hlavou blaugelb pozink. TX 40 TG 8,0x320 mm	50 ks	9256948
Šroub s talířovou hlavou blaugelb pozink. TX 40 TG 8,0x340 mm	50 ks	9256949
Šroub s talířovou hlavou blaugelb pozink. TX 40 TG 8,0x360 mm	50 ks	9256950
Šroub s talířovou hlavou blaugelb pozink. TX 40 TG 8,0x380 mm	50 ks	9256951
Šroub s talířovou hlavou blaugelb pozink. TX 40 TG 8,0x400 mm	50 ks	9256952

Název výrobku	Jednotka balení	Č. vyr.
Šroub s talířovou hlavou blaugelb pozink. TX 30 TG 6,0x50 mm	100 ks	9256872
Šroub s talířovou hlavou blaugelb pozink. TX 30 TG 6,0x60 mm	100 ks	9256873
Šroub s talířovou hlavou blaugelb pozink. TX 30 TG 6,0x80 mm	100 ks	92568924
Šroub s talířovou hlavou blaugelb pozink. TX 30 TG 6,0x100 mm	100 ks	92568925
Šroub s talířovou hlavou blaugelb pozink. TX 30 TG 6,0x120 mm	100 ks	92568926
Šroub s talířovou hlavou blaugelb pozink. TX 30 TG 6,0x140 mm	100 ks	92568927
Šroub s talířovou hlavou blaugelb pozink. TX 30 TG 6,0x160 mm	100 ks	92568928
Šroub s talířovou hlavou blaugelb pozink. TX 30 TG 6,0x180 mm	100 ks	92568929

Více než jen malá podložka –  
**tento univerzální pomocník**  
je nepostradatelný.



Montážní podložka blaugelb, vyrobená z vysoce kvalitního polypropylenu, je díky svému masivnímu provedení metodou plného lití ideálně vhodná k odbornému přenášení zatížení při montáži oken a dveří. Její kompatibilita s okrajovým spojem, stejně jako vysoká odolnost proti tlaku z ní činí důležitý a nepostradatelný pomocník. Jemně rýhovaný povrch montážních podložek blaugelb zajišťuje vysokou odolnost proti sklouznutí a tudíž větší bezpečnost při vyrovnávání.

### Přednosti výrobku:

- díky vysoce kvalitnímu polypropylenu kompatibilní s okrajovým spojem
- ideální k milimetrově přesné nivelaci
- montážní pomůcka podkládáním
- vhodná pro použití s vysokým zatížením
- teplotně odolná a rozměrově přesná – i za mokra, v teple nebo v chladu
- mnohostranně použitelná jako podkládací nebo distanční podložka
- odolnost proti stárnutí
- odolnost proti běžným chemikáliím

Materiál:	polypropylen
Hustota: <b>DIN 559920</b>	0,90–0,94 g/cm <sup>3</sup>
MFI/MFR: <b>ISO 1133</b>	20/30 g / 10 min
Modul pružnosti v ohybu: <b>ISO 178</b>	> 1000 MPa
Rázová vrubová houževnatost: <b>ISO 179</b>	> 3 kJ/m <sup>2</sup>
Tvrdost (Shore D):	50–60
Podíl plnidla:	< 5 %
Průměrná dosedací plocha:	2 400 mm <sup>2</sup>
Rozsah tolerance:	± 0,3 mm na výšku a šířku

Název výrobku	Jednotka balení	Č. výr.
Montážní podložka blaugelb 40x60x1,5 mm bílá	1 000 ks	0416297
Montážní podložka blaugelb 40x60x2 mm modrá	1 000 ks	0418762
Montážní podložka blaugelb 40x60x3 mm červená	1 000 ks	0416299
Montážní podložka blaugelb 40x60x4 mm žlutá	1 000 ks	9078738
Montážní podložka blaugelb 40x60x5 mm zelená	1 000 ks	0416310
Montážní podložka blaugelb 40x60x10 mm hnědá	500 ks	0416311
Montážní podložka blaugelb 40x60x15 mm šedá (rastrovaná)	500 ks	0418764
Montážní podložka blaugelb 40x60x20 mm černá (rastrovaná)	500 ks	0418766
Montážní podložka blaugelb 53x66x1,5 mm bílá	1 000 ks	9078326
Montážní podložka blaugelb 53x66x3 mm červená	500 ks	9078327
Montážní podložka blaugelb 53x66x5 mm zelená	500 ks	9078328
Montážní podložka blaugelb 53x66x10 mm hnědá	250 ks	9078329
Montážní podložka blaugelb 53x66x15 mm šedá (rastrovaná)	250 ks	9078330
Montážní podložka blaugelb 53x66x20 mm černá (rastrovaná)	250 ks	9078331

blaugelb

## Podkladní desky HST

Zatížitelný pomocník při podkládání a vyrovnávání.

Zajišťují stabilní základnu – podkladní desky blaugelb HST pro **profesionální přenos zatížení** prvků s velmi velkou stavební hloubkou.

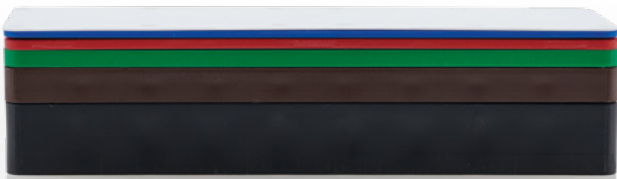

Podkladní desky blaugelb HST (zdvížeň-posuvné dveře) z polystyrenu PS jsou díky své velikosti a ploše ideální pro profesionální přenos zatížení prvků s velmi velkou stavební hloubkou (např. prvků zdvížeň-posuvných dveří). Jemně rýhovaný povrch podkladních desek blaugelb HST zajišťuje vysokou odolnost proti sklouznutí a tudíž větší bezpečnost při vyrovnávání.

### Přednosti výrobku:

- rovinný přenos zatížení v celé hloubce konstrukce zabraňuje „nakládnění“ přes svislou osu okna, nedochází ke kroucení prahů a/nebo profilů zapuštěných do podlahy (podkladový izolační profil PVC/EPS)
- ideální k milimetrové přesné nivelaci
- montážní pomůcka podkládáním
- úspora času při montáži, protože na kotevní základ se umísťuje pouze jeden blok přenášejí zatížení v úhlu 90° ke konstrukční hloubce prvku
- zvýšené statické tření díky velkému povrchu podložky snižuje klouzáni na kotevním základu
- vhodná pro použití s vysokým zatížením
- teplotně odolná a rozměrově přesná – i za mokra, v teple nebo v chladu
- mnohostranně použitelná jako podkládací nebo distanční deska
- odolnost proti stárnutí

Materiál:	polystyren PS
Hustota: <b>ISO 1183</b>	1,04 g/cm <sup>3</sup>
Tvrdost: <b>ISO 2039-1</b>	60 N/mm <sup>2</sup>
Mez kluzu $\sigma$ příp.: <b>ISO 2039-1</b>	28 MPa
Pevnost v tlaku:	max. 80 kN
Minimální trvalá provozní teplota:	-10 °C
Maximální trvalá provozní teplota	+80 °C

Název výrobku	Jednotka balení	Č. výr.
Podložka blaugelb HST 53x140x1 mm bílá	250 ks	9034431
Podložka blaugelb HST 53x140x2 mm modrá	250 ks	9034432
Podložka blaugelb HST 53x140x3 mm červená	250 ks	9034433
Podložka blaugelb HST 53x140x5 mm zelená	250 ks	9034454
Podložka blaugelb HST 53x140x10 mm hnědá	100 ks	9034455
Podložka blaugelb HST 53x140x20 mm černá	100 ks	9034456
Podložka blaugelb HST 53x170x1 mm bílá	250 ks	9034457
Podložka blaugelb HST 53x170x2 mm modrá	250 ks	9034458
Podložka blaugelb HST 53x170x3 mm červená	250 ks	9034459
Podložka blaugelb HST 53x170x5 mm zelená	250 ks	9034460
Podložka blaugelb HST 53x170x10 mm hnědá	100 ks	9034461
Podložka blaugelb HST 53x170x20 mm černá	100 ks	9034462
Podložka blaugelb HST 53x210x1 mm bílá	250 ks	9034463
Podložka blaugelb HST 53x210x2 mm modrá	250 ks	9034464
Podložka blaugelb HST 53x210x3 mm červená	250 ks	9034465
Podložka blaugelb HST 53x210x5 mm zelená	250 ks	9034466
Podložka blaugelb HST 53x210x10 mm hnědá	100 ks	9034467
Podložka blaugelb HST 53x210x20 mm černá	100 ks	9034468



## Distanční montážní přichytky

**blaugelb** se vždy dokonale postarají o vzdálenosti mezi stěnou a stavebním prvkem – jednoduše a bez komplikací.

Distanční montážní přichytky blaugelb jsou vyrobeny z vysoce kvalitního polypropylenu (PP) a slouží k srovnávání a přesnému vyrovnávání a podkládání ve výrobě oken a dveří a také ve vnitřní a suché výstavbě stropů, stěn a podlahových konstrukcí.

### Přednosti výrobku:

- rychlé a na milimetr přesné vyrovnání, rychlá montáž
- univerzální použití, k vyrovnávání, napřimování a podkládání
- záchytné háčky jako pojistka proti sklouznutí
- silové přímé zachycení zátěže
- z vysoce kvalitního polypropylenu, vysoká odolnost vůči jiným chemickým produktům

Materiál:	polypropylenový regenerát
Hustota: <b>DIN 559920</b>	0,93 g/cm <sup>3</sup>
MFI/MFR: <b>ISO 1133</b>	> 4,7 g / 10 min
Modul pružnosti v tahu: <b>ISO 527</b>	908 MPa
Rázová vrubová houževnatost: <b>ISO 179</b>	4,2 kJ/m <sup>2</sup>
Tvrdost podle Brinella:	80 N/mm <sup>2</sup>
Teplotní tvarová stálost:	90 až 115 °C

Název výrobku	Jednotka balení	Č. výr.
Distanční montážní přichytka blaugelb 40x30x1 mm	500 ks	0416220
Distanční montážní přichytka blaugelb 40x30x2 mm	500 ks	0416222
Distanční montážní přichytka blaugelb 40x30x3 mm	500 ks	0416223
Distanční montážní přichytka blaugelb 40x30x4 mm	500 ks	0416224
Distanční montážní přichytka blaugelb 40x30x5 mm	500 ks	0416225
Distanční montážní přichytka blaugelb 40x30x6 mm	500 ks	0416226
Distanční montážní přichytka blaugelb 40x30x8 mm	500 ks	0416227
Distanční montážní přichytka blaugelb 40x30x10 mm	500 ks	0416228
Distanční montážní přichytka blaugelb 40x30x1 mm Big Box	25 000 ks	9209246
Distanční montážní přichytka blaugelb 40x30x2 mm Big Box	15 000 ks	9209247
Distanční montážní přichytka blaugelb 40x30x3 mm Big Box	10 000 ks	9209248
Distanční montážní přichytka blaugelb 40x30x5 mm Big Box	6 000 ks	9209249
Distanční montážní přichytka blaugelb 40x30x8 mm Big Box	6 000 ks	9209250
Distanční montážní přichytka blaugelb 40x30x10 mm Big Box	5 000 ks	9209251
Distanční montážní přichytka blaugelb 60x45x1 mm	500 ks	0416229
Distanční montážní přichytka blaugelb 60x45x2 mm	500 ks	0416230
Distanční montážní přichytka blaugelb 60x45x3 mm	500 ks	0416231
Distanční montážní přichytka blaugelb 60x45x4 mm	500 ks	0416232
Distanční montážní přichytka blaugelb 60x45x5 mm	500 ks	0416234
Distanční montážní přichytka blaugelb 60x45x6 mm	500 ks	0416235
Distanční montážní přichytka blaugelb 60x45x8 mm	250 ks	0416236
Distanční montážní přichytka blaugelb 60x45x10 mm	250 ks	0416238



**Wir wollen dass  
Sie keine  
Kompromisse  
mehr eingehen  
müssen.**

## Made to Measure – Ihr neuer Maßanzug wartet bereits auf Sie

Entdecken Sie das neue Fertigungszentrum **Made to Measure** von Meesenburg, das direkt auf **Ihr jeweiliges Rahmenprofil angepasste** Rahmenverbreiterungen, Sockeldämmprofile und Adapterprofile bietet. Hergestellt aus hochgedämmten und umweltfreundlichen Platten, setzen wir dabei neue Maßstäbe in Sachen Dämmwerte und Verlässlichkeit.

**Made to Measure** – das sind maßgeschneiderte Anschlusslösungen für höchste Dämmleistung, nachhaltiges Bauen und Umweltfreundlichkeit.

Kontaktieren Sie uns noch heute und lassen Sie sich von unseren Experten beraten. Gemeinsam finden wir die **perfekte Lösung** für Ihre Anforderungen.

**Präzision bis ins letzte Detail.**

[m2m@ihre-fertigung.de](mailto:m2m@ihre-fertigung.de)  
Ihre Beratung wartet auf Sie



Direkt zu den  
Sortimenten



**Přírozně také s certifikací pro pasivní domy**



### Takto dnes funguje předsazená montáž.

Díky inovativnímu rybinovému spoji jednotlivých profilů již není přeprava na stavbu nijak logisticky komplikovaná. Kompaktní profily umožňují kdykoli snadné prodloužení, i u větších oken.

Hybrid Polymer Power Fix blaugelb upevňuje profily blaugelb Triotherm<sup>+</sup> nejen do okamžiku přišroubování ke stěně, ale zajišťuje navíc ještě větší bezpečnost a utěsnění mezi stěnou a profily blaugelb Triotherm<sup>+</sup>. Poté

montážní šroub do okenních rámců FK-T30 blaugelb ukotví spolehlivě profily Triotherm<sup>+</sup> blaugelb do nosné stavební konstrukce a zajistí bezpečné mechanické upevnění.

Okno lze nyní přišroubovat přímo do profilu blaugelb Triotherm<sup>+</sup> a utěsnění provést jako obvykle.

#### Předpisy obsažené v ETA\*:

- Trvalé používání stavebního systému
- Požární ochrana
- Vzduchotěsnost
- Těsnost proti dešti hnanému větrem
- Upevnění ETB
- Odolnost proti vloupání
- Ochrana proti hluku
- Tepelná vodivost
- Vzdálenost okrajů
- Statika:
  - pevnost v tlaku a ohybu
  - nosnost
  - zatížitelnost
  - sání větru, tlak větru
  - rázové zatížení
  - tečení

\*k dispozici ke stažení na [www.blaugelb.de](http://www.blaugelb.de) nebo na vyžádání



blaugelb

Profil Trio**therm**<sup>+</sup>Profil Trio**therm**<sup>+</sup> – součást systému blaugelb Trio**therm**<sup>+</sup>.

Profily blaugelb Trio**therm**<sup>+</sup> jsou součástí uceleného systému před-sazené montáže blaugelb Trio**therm**<sup>+</sup> pro montáž stavebních prvků v izolační úrovni fasád. Nesou veškeré vzniklé zatížení bezpečně a bez deformací a přenáší je systematicky na nosnou konstrukci. Profily blaugelb Trio**therm**<sup>+</sup> umožňují efektivní utěsnění připojovacích spár oken v souladu s platnými předpisy.

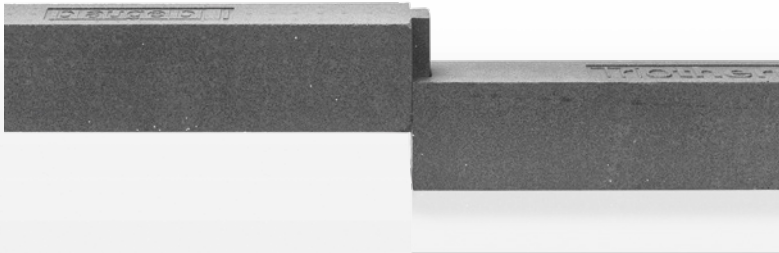

Důležitou oblastí použití profilů blaugelb Trio**therm**<sup>+</sup> je rozšíření ostění do izolační úrovně fasády, které tvoří nosnou, stabilní montážní plochu pro montované komponenty. Prostřednictvím mechanického upevnění mohou profily blaugelb Trio**therm**<sup>+</sup> bezpečně přenášet vzniklé síly na nosnou konstrukci. Profily blaugelb Trio**therm**<sup>+</sup> z vysoce zhuštěného EPS (expandovaného polystyrenu) jsou jednou ze tří součástí systému blaugelb Trio**therm**<sup>+</sup>. Robustní, odolné profily se vyznačují vysokou zatížitelností, mohou být snadno a rychle namontovány na nosnou konstrukci a poskytují tepelně izolovaný přenos zatížení – tepelné mosty v souvislosti se staticky nezbytným upevněním stavebních prvků se snižují na minimum. Profily blaugelb Trio**therm**<sup>+</sup> mohou být dokonale integrovány do izolačních vrstev všech fasádních systémů.

### Přednosti výroby:

- tvarová a objemová stálost
- necitlivý na vlhkost a odolný proti stárnutí
- 100% recyklovatelnost, 100% bez obsahu HFKW, HCFC a HFC
- díky 100% reverzibilitě okenního upevnění v případě rekonstrukce přispívá k trvale udržitelné výstavbě
- profily lze snadno zpracovávat/řezat přímočarou pilou nebo kapovací pilou
- profily umožňují bezprašné a přesné řezání
- profily jsou nekonečně prodloužitelné pomocí rybinového spoje
- profily mají nízkou hmotnost a kompaktní rozměry
- osazovací rámy lze přišroubovat bez předvrtání profilů blaugelb Trio**therm**<sup>+</sup>
- vařovaná struktura zvyšuje přilnavost těsnění mezi stavebním podkladem a profily blaugelb Trio**therm**<sup>+</sup>
- díky výrobním procesům je vždy zajištěna nejvyšší rozměrová a tvarová přesnost profilů blaugelb Trio**therm**<sup>+</sup>
- vysoká stabilita a tuhost, vysoká tvárnost
- vzduchotěsnost připojení profilu k budově je prokázána technickou zkouškou
- vyrovnání velkých stavebních tolerancí v lícování oken je prokázáno technickou zkouškou
- snížení tepelných mostů v montážní úrovni stavebních prvků

Odolnost proti zatížení v tlaku při max. celkové deformaci 2 %:	1 260 kg/dm <sup>2</sup>
Odolnost proti zatížení v tlaku při 60 x 40 mm: (montážní podložka blaugelb)	5 800 N
Odolnost proti zatížení v tlaku při 210 x 53 mm: (podložka blaugelb HST)	15 510 N
Chování při hoření: <b>DIN 4102-1:1998-05 / DIN EN 13501-1:2019-05</b>	B2 / třída E
Tepelná vodivost, jmenovitá hodnota $\lambda_{10}$ : <b>DIN EN 12667:2001-05</b>	0,00374 W/m <sup>2</sup> K
Propustnost vzduchu: <b>EN 12207</b>	třída 4
Odolnost proti prostupu vodních par: <b>DIN EN ISO 12086</b>	228 $\mu$
Pevnost v ohybu: <b>DIN EN 12089</b>	$\geq 2 490$ kPa
Napětí v tlaku (2%) stlačení: <b>DIN EN DIN EN 13163:2017 / EN 826:2013-05</b>	$\geq 1 435$ kPa
Pevnost ve stříhu: <b>DIN EN ISO 14130</b>	0,217 N/mm <sup>2</sup>
Hodnota vytažení šroubu: (montážní šroub do okenních ráků – T30 7,5 x 62 mm)	2 100 N
Absorpce vody po 28 dnech skladování pod vodou: <b>DIN 12087</b>	$\leq 0,5$ obj. %
Kompatibilita s běžnými stavebními materiály:	je zajištěna, s výjimkou rozpouštědel, látek s obsahem rozpouštědel a látek, které nejsou kompatibilní s polystyrenem

Název výrobku	Jednotka balení	Č. výr.
Profil blaugelb Trio <b>therm</b> <sup>+</sup> 70x85x1175 mm	svazek à 9 ks	0420838
Profil blaugelb Trio <b>therm</b> <sup>+</sup> 80x85x1175 mm	svazek à 9 ks	9216354
Profil blaugelb Trio <b>therm</b> <sup>+</sup> 100x85x1175 mm	svazek à 6 ks	0425988
Profil blaugelb Trio <b>therm</b> <sup>+</sup> 120x85x1175 mm	svazek à 6 ks	0420839
Profil blaugelb Trio <b>therm</b> <sup>+</sup> 140x85x1175 mm	svazek à 6 ks	9035238
Profil blaugelb Trio <b>therm</b> <sup>+</sup> 160x85x1175 mm	svazek à 6 ks	0420840
Profil blaugelb Trio <b>therm</b> <sup>+</sup> 180x85x1175 mm	svazek à 3 ks	9035239
Profil blaugelb Trio <b>therm</b> <sup>+</sup> 200x85x1175 mm	svazek à 3 ks	9021633
Profil blaugelb Trio <b>therm</b> <sup>+</sup> 230x85x1175 mm	svazek à 2 ks	9021632



Made with **BMB**

Udržitelnost.  
 Transparentnost.  
 Solidnost.



blaugelb  
 Trio**therm**+  
 Profily BMB



## Co vlastně znamená bilance s biomasou (BMB)?

Při výrobě EPS BMB je **část fosilních surovin nahrazena obnovitelnými surovinami** z certifikovaných zdrojů. Podíl obnovitelných surovin se přidává do EPS BMB na základě **metody hmotnostní bilance**, čímž se **snižují emise CO<sub>2</sub> u EPS BMB až o 100 %**.

### Přehled metody bilance s biomasou



Při výrobě EPS BMB je část fosilních surovin nahrazena obnovitelnými surovinami, které pochází z certifikovaných zdrojů a jsou získávány z odpadu.

- OBNOVITELNÉ SUROVINY**
- FOSILNÍ SUROVINY



Surovina pro naše výrobky, expandovatelný polystyren (EPS), se pak vyrábí ve výrobní síti pod přísným externím dohledem.

- NEZÁVISLÝ EXTERNÍ DOHLED



Podíl obnovitelných surovin je přidáván do EPS BMB na základě hmotnostní bilance, ze kterého pak vznikají naše výrobky BMB.

- EPS BMB**
- STANDARD EPS

blaugelb

Profily Trio**therm**+ BMBProfil Trio**therm**+ – součást systému blaugelb Trio**therm**+.

A konečně, naše výrobky BMB, jako je například profil Trio**therm**+, mohou být vyrobeny z EPS s použitím bilance s biomasou. Tyto **nízkouhlíkové výrobky z EPS** se vzhledově, tvarově ani funkčně neliší od standardních výrobků z EPS, ale mají navíc výrazně nižší stopu CO<sub>2</sub>. Naše nové profily Trio**therm**+ BMB **mají tak stejné technické vlastnosti** jako naše standardní profily Trio**therm**+. Všechny relevantní technické údaje najdete na **straně 19**.



- Nižší emise CO<sub>2</sub>
- Snížení emisí skleníkových plynů
- Použití obnovitelných surovin při aplikaci metody hmotnostní bilance s biomasou

## Proč chceme jít touto cestou společně s vámi?

Ochrana klimatu již není prázdnou frází nebo pouhým módním výstřelkem, ale skutečným zájmem naší společnosti. Proto je důležité zaměřit se na výrobky, které právě toto dělají – chrání klima a zároveň šetrně využívají zdroje, které jsou ještě k dispozici. Bohužel ne každou fosilní surovinu lze zcela nahradit obnovitelnými surovinami na biologické bázi, aniž by došlo ke zhoršení vlastností výrobku, což u stavebního výrobku nepřipadá v úvahu. Jsme si vědomi této odpovědnosti, a proto pečlivě zvažujeme, jak budeme naše výrobky v budoucnu vyrábět.

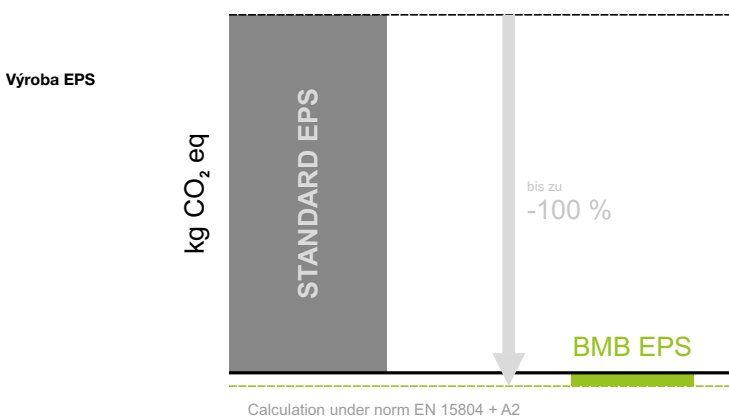

Pro nás je to další z mnoha kroků, protože naše výrobky na bázi EPS se vždy zaměřovaly na **úsporu energie a CO<sub>2</sub>**. Díky nové metodě bilance s biomasou můžeme nyní jít o krok dál a poskytnout vám tyto **nízkouhlíkové výrobky z EPS** s dobrým pocitem.

Společně s vaší podporou chceme zajistit, aby naše země byla zachována ve své kráse a jedinečnosti pro nás i budoucí generace.

## Můžeme s vámi počítat?

Název výrobku	Jednotka balení	Č. výr.	Název výrobku	Jednotka balení	Č. výr.
Profil blaugelb Trio <b>therm</b> + BMB 70x85x1175 mm	svazek à 9 ks	9212339	Profil blaugelb Trio <b>therm</b> + BMB 120x85x1175 mm	svazek à 6 ks	9212341
Profil blaugelb Trio <b>therm</b> + BMB 80x85x1175 mm	svazek à 9 ks	9216652	Profil blaugelb Trio <b>therm</b> + BMB 140x85x1175 mm	svazek à 6 ks	9212342
Profil blaugelb Trio <b>therm</b> + BMB 100x85x1175 mm	svazek à 6 ks	9212340			

blaugelb Hybrid Polymer Power Fix bílý pro **utěsnění a upevnění** s maximální přilnavostí.

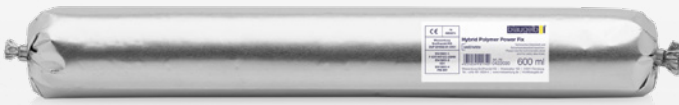

blaugelb Hybrid Polymer Power Fix 600 ml bílý je jednosložková, trvale elastická těsnicí hmota, která je vhodná pro utěsnění dilatačních a přípojovacích spár.

Jelikož má blaugelb Hybrid Polymer Power Fix 600 ml bílý nejen vynikající těsnicí vlastnosti, ale hodí se také zejména pro upevnění stavebních prvků, je tento produkt součástí systému pro předsazenou montáž blaugelb Trio**therm**\*, ve kterém se používá jako těsnicí hmota a lepidlo pro montáž profilů blaugelb Trio**therm**\* ve spojení s trojúhelníkovou tryskou.

### Přednosti výrobku:

- vynikající přilnavost k různým podkladům
- rychlé vytvrzení
- vysoce výkonné utěsnění
- odolný vůči povětrnostním vlivům a UV záření, stálobarevný
- systémová složka certifikovaného systému pro předsazenou montáž blaugelb Trio**therm**\*
- výjimečná konečná přilnavost (320 kg/10 cm<sup>2</sup>)
- univerzální použitelnost k utěsnění a připevnění
- velmi snadno se zpracovává
- odolnost proti vlhkosti a teplotě
- trvale elastický, vyrovnává nerovnosti a pohyby materiálu
- neobsahuje silikony, izokyanáty, rozpouštědla, halogeny a kyseliny
- nekorozivní
- téměř bez zápachu
- díky možnosti rychlého zpracování je zvláště vhodný pro časově kritické aplikace
- vytvrzování probíhá reakcí s vlhkostí vzduchu z vnější strany směrem dovnitř
- velmi dobrá kompatibilita s nátěrovými hmotami podle DIN 52452-A1\*, lze přetřít mokrym do mokrého
- vhodný pro všechny běžné stavební povrchy\*
- stavební materiál, třída B2 (DIN 4102)
- velmi nízké emise, certifikace dle EMICODE EC 1 Plus

Základ materiálu:	1K hybridní polymer
Barva:	bílá
Vytvrzovací systém:	polymerace vlhkostí
Stavební materiál, třída: <b>DIN 4102-4</b>	B2
Rychlost vytvrzování: při teplotě 23 °C a 50% relativní vlhkosti	cca 3 mm / 24 hodin
Tvoření škráloupy: při teplotě 23 °C a 50% relativní vlhkosti	cca 5 min.
Hustota: <b>DIN 53479</b>	1,47 g/ml
Tvrdost Shore A: <b>DIN 53505</b>	60 ± 5
Max. přípustná deformace:	20 %
Změna objemu: <b>DIN EN ISO 105636</b>	-3 až -4 obj. %
Pevnost v tahu: <b>DIN 53504</b>	3,5 N/mm <sup>2</sup>
Pevnost ve smyku: <b>DIN 53504</b>	1,4 N/mm <sup>2</sup>
Modul pružnosti v tahu 100%: <b>DIN EN ISO 8339</b>	2,3 N/mm <sup>2</sup>
Tažnost: <b>DIN 53504</b>	400 %
Elastická regenerace: <b>ISO 7389-B</b>	> 75 %
Obsah rozpouštědla:	žádný
Obsah izokyanátů:	žádný
Teplota zpracování:	Prostředí: 0 °C až +40 °C Podklad: 0 °C až +35 °C
Teplotná odolnost:	od -40 °C do +90 °C
Odolnost proti vlhkosti	odolný proti vodě
Ekologický posudek:	EMICODE EC1 Plus
Lze přetřít:	velmi dobrá kompatibilita s nátěrovými hmotami podle DIN 52452-A1, lze přetřít mokrym do mokrého
Skladovatelnost:	12 měsíců v neotevřeném obalu při teplotě +5 °C až +25 °C
Forma dodávky:	hadicový sáček 600 ml

\*Proveďte vhodnou předběžnou zkoušku

Název výrobku	Jednotka balení	Č. výr.
blaugelb Hybrid Polymer Power Fix 600 ml bílý	20 sáčků	0422030



blaugelb

## Tepelně izolační klín EPS

Tepelně izolační klín blaugelb EPS je součástí celého systému řady blaugelb k odborné montáži stavebních prvků.



Tepelně izolační klíny blaugelb EPS jsou dalším důležitým konstrukčním prvkem pro **efektivní utěsnění a provedení napojení okna** podle platných pravidel.



Tepelně izolační klín blaugelb EPS je vyroben z EPS (expandovaný polystyrén). Tepelně izolační klíny jsou robustní, odolné a necitlivé na vlhkost. Díky vynikající tepelné vodivosti 0,031 W/m\*K jsou eliminovány/minimalizovány tepelné mosty. Díky nízké objemové hmotnosti a rychlému zpracování je zajištěna efektivní a hospodárná montáž.



### Přednosti výrobku:

- 100% recyklovatelnost
- 100% bez obsahu HCFC, HFC a HBCD
- umožňuje udržitelnou výstavbu díky reverzibilitě utěsnění a upevnění oken v případě rekonstrukce
- nízká hmotnost
- tepelně izoluje
- snadné zpracování
- odolnost proti stárnutí
- necitlivost vůči vlhkosti
- tvarová a objemová stálost
- kontrolované vedení vody v horní připojovací oblasti
- snadná zpracovatelnost
- velmi nízké emise, certifikace dle EMICODE EC 1 Plus
- certifikováno podle stříbrného standardu Cradle to Cradle® (C2C)

Materiál:	EPS
Barva:	šedá
Chování při hoření: <b>DIN 4102-1:1998-05 / DIN EN 13501-1:2019-05</b>	B2 / třída E
Tepelná vodivost jmenovitá hodnota $\lambda_b$ : <b>DIN EN 12667</b>	$\lambda = 0,031 \text{ W/m}^2\text{K}$
Odolnost proti prostupu vodních par: <b>DIN EN ISO 12572</b>	30–70 $\mu$
Pevnost v ohybu: <b>DIN EN 12089</b>	$\geq 170 \text{ kPa}$
Napětí v tlaku (10%) stlačení: <b>DIN EN 13163:2015-04</b>	$\geq 120 \text{ kPa}$
Napětí v tlaku (2%) stlačení: <b>DIN EN 13163:2015-04</b>	$\geq 25\text{--}40 \text{ kPa}$
Rozměrová stálost: <b>DIN ISO 75-1</b>	krátkodobě až +95 °C dlouhodobě až +80 až +85 °C
Absorpce vody po 28 dnech skladování pod vodou: <b>DIN 12087</b>	3–4 obj. %
Kompatibilita s běžnými stavebními materiály:	je zajištěna, s výjimkou rozpouštědel, látek s obsahem rozpouštědel a látek, které nejsou kompatibilní s polystyrenem
Odolnost proti stárnutí:	odolný proti plísním, netrouchnivějící
Kód odpadu:	kód 170604 kód 170904

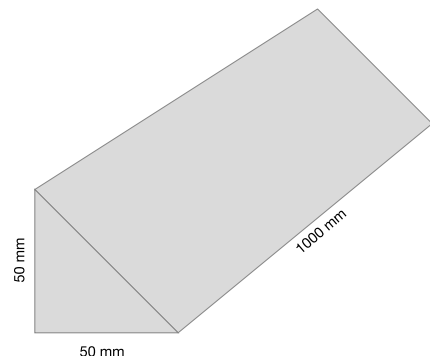

### Název výrobku

Tepelně izolační klín blaugelb EPS 50x50x1000 mm

### Jednotka balení

1 ks

### Č. výr.

0427697



Výroba s použitím profilů k **optimálnímu použití** s nejrůznějšími systémy – ve výškách až do 80 mm.



Připojovací profil parapetu blaugelb z vysoce zhuštěného EPS (expandovaného polystyrenu) poskytuje nejlepší možnou tepelnou ochranu a ochranu proti vlhkosti a umožňuje, při individuálním přizpůsobení podle instalovaných okenních nebo dveřních prvků, technicky a opticky čistou montáž / čisté upevnění vnějších a vnitřních okenních parapetů – včetně optimálního tepelného oddělení.

K sešroubování s okenním parapetem doporučujeme parapetní šroub s nalisovanou podložkou v provedení A2 4,5x35 mm, č. výr. 9024210, RAL9016 4,5x35 mm, č. výr. 9071019 nebo RAL7016 4,5x35 mm č. výr. 9071018.

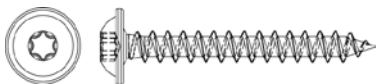

## Přednosti výrobku:

- zajišťuje technicky a opticky čisté uložení vnějšího a vnitřního okenního parapetu
- bezpečný přenos zatížení i při vysoké hmotnosti prvků
- žádná deformace v oblasti montážní podložky kolmo k rovině okna, díky rovným bokům zabránění zbytečnému pohybu při používání
- snížení servisní náročnosti při seřizování okna
- zmenšení tepelného mostu mezi vnitřním a vnějším okenním parapetem
- zaručuje dobrou tepelnou izolaci
- vhodný pro všechna plastová a/nebo hliníková okna díky individuálnímu přizpůsobení
- vhodné pro kamenné a hliníkové okenní parapety díky konstrukční výšce 35 a 40 mm
- zajištěné sešroubování hliníkového parapetu
- zástrčné spojení na drážku a pero pro nekonečné prodloužení
- optimální přeprava, rozměr palety 1200 mm
- velmi nízké emise, certifikace dle EMICODE EC 1 Plus
- certifikováno podle stříbrného standardu Cradle to Cradle® (C2C)

Odolnost proti zatížení v tlaku při max. celkové deformaci 2 %:	1 260 kg/dm <sup>2</sup>
Odolnost proti zatížení v tlaku při 60 x 40 mm: (montážní podložka blaugelb)	5 800 N
Chování při hoření: <b>DIN 4102-1:1998-05 / DIN EN 13501-1:2019-05</b>	B2 / třída E
Tepelná vodivost, jmenovitá hodnota $\lambda_{10}$ : <b>DIN EN 12667:2001-05</b>	0,0403 W/m*K
Odolnost proti prostupu vodních par: <b>DIN EN ISO 12086</b>	228 $\mu$
Propustnost vzduchu: <b>EN 12207</b>	třída 4
Pevnost v ohybu: <b>DIN EN 12089</b>	$\geq 2\,490$ kPa
Vzduchová neprůzvučnost: <b>DIN EN ISO 717-1</b> (při ploše 0,8 m <sup>2</sup> )	40 mm: $R_w$ 28,5 dB $\pm$ 1,2 dB
Napětí v tlaku (2%) stlačení: <b>DIN EN DIN EN 13163:2017 / EN 826:2013-05</b>	$\geq 1\,435$ kPa
Pevnost ve sřihu: <b>DIN EN ISO 14130</b>	0,217 N/mm <sup>2</sup>
Rozměrová stálost: <b>DIN ISO 75-1</b>	krátkodobě až +95 °C dlouhodobě až +85 °C
Tvarová stálost: <b>DIN EN 13163:2015-04</b>	velmi vysoká, a to i ve venkovním prostředí
Absorpce vody po 28 dnech skladování pod vodou: <b>DIN 12087</b>	$\leq 0,5$ obj. %
Hodnoty vytažení šroubu: montážní šroub do okenních rámmů blaugelb FK-T30 7,5 x 42 mm parapetní šroub sfs 4,5 x 35 mm	$F_{RK,AZ}$ 1,2 kN $F_{RK,AZ}$ 0,51 kN
Kompatibilita s běžnými stavebními materiály:	je zajištěna, s výjimkou rozpouštědel, látek s obsahem rozpouštědel a látek, které nejsou kompatibilní s polystyrenem
Odolnost proti stárnutí:	odolný proti plísni, netrouchnivější
Kód odpadu:	kód 170604 kód 170904

Pro každý profilový systém vyrábíme frézované spojovací profily na míru.

Úplný seznam čísel výrobků najdete na [www.ihre-fertigung.de](http://www.ihre-fertigung.de) nebo v příslušných datových listech.

blaugelb

## Termoprofil pod okenní parapet

Pro efektivní zvukovou izolaci vnějšího okenního parapetu.



Pevný stabilní **podklad pod vnějším okenním parapetem** nepřipouští vznik žádných dutin.

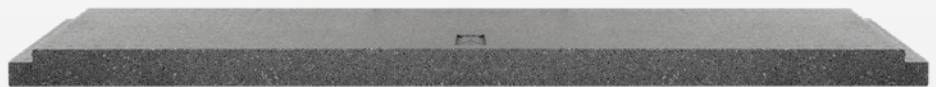
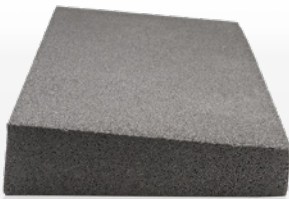

Termoprofil blaugelb pod okenní parapet slouží k vytvoření 5° sklonu v oblasti předprsně. Prostřednictvím termoprofilu blaugelb pod okenní parapet je při montáži vnějšího okenního parapetu dodržena správná šikmá poloha (sklon cca 5°). Zvedání parapetu je zabráněno bodově naneseným lepidlem blaugelb Hybrid Polymer Power Fix na pevný stabilní podklad pod vnějším okenním parapetem.

Přímým spojením termoprofilu blaugelb a vnějšího okenního parapetu nevznikají mezi nimi žádné dutiny a tudíž dochází k efektivní zvukové izolaci vnějšího okenního parapetu a není již nutné používat pruh zvukové izolace.

### Přednosti výrobku:

- hydrofobizovaný EPS s odpovídajícím sklonem pro hliníkové a kamenné vnější okenní parapety
- 100% recyklovatelnost
- 100% bez obsahu HCFC, HFC a HBCD
- nahrazuje držák parapetu
- tvoří druhou úroveň odvodu vody
- přebírá funkci proti dunění
- umožňuje udržitelnou výstavbu díky reverzibilitě utěsnění a upevnění oken v případě rekonstrukce
- nízká hmotnost a možnost kombinace se všemi kompozitními zateplovacími systémy z EPS
- metrové kusy lze na stavbě snadno zpracovávat
- přebírá funkci pruhů zvukové izolace
- necitlivost vůči vlhkosti
- profily umožňují bezprašné a přesné řezání
- rychlé zpracování díky prefabrikovanému termoprofilu blaugelb pod okenní parapet s definovaným spádem
- tepelně izoluje
- odolnost proti stárnutí
- tvarová a objemová stálost
- velmi nízké emise, certifikace dle EMICODE EC 1 Plus
- certifikováno podle stříbrného standardu Cradle to Cradle® (C2C)

Chování při hoření: <b>DIN EN 13501-1</b>	třída E
Tepelná vodivost jmenovitá hodnota $\lambda_b$ : <b>DIN EN 12667</b>	0,031 W/m·K
Odolnost proti prostupu vodních par: <b>DIN EN ISO 12572</b>	60 $\mu$
Napětí v tlaku (10%) stlačení: <b>DIN EN 13163:2015-04</b>	$\geq 200$ kPa
Napětí v tlaku (2%) stlačení: <b>DIN EN 13163:2015-04</b>	$\geq 100$ kPa
Rozměrová stálost: <b>DIN ISO 75-1</b>	krátkodobě až +95 °C dlouhodobě až +85 °C
Absorpce vody po 28 dnech skladování pod vodou: <b>DIN 12087</b>	$\leq 1,5$ obj. %
Kompatibilita s běžnými stavebními materiály:	je zajištěna, s výjimkou rozpouštědel, látek s obsahem rozpouštědel a látek, které nejsou kompatibilní s polystyrenem
Odolnost proti stárnutí:	odolný proti plísním, netrouchnivější
Kód odpadu:	kód 170604 kód 170904

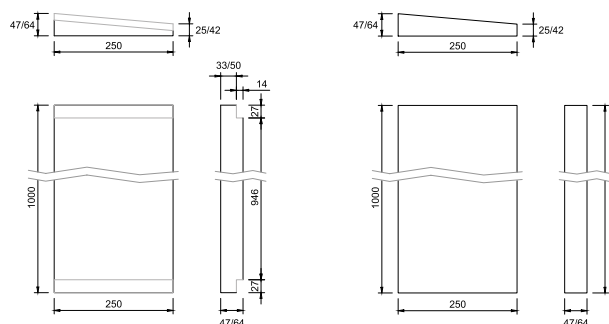

Název výrobku	Jednotka balení	Č. výr.
Termoprofil blaugelb pod okenní parapet 25-47x250x1000 mm	15 ks	9073204
Termoprofil blaugelb pod okenní parapet 42-64x250x1000 mm	15 ks	0427696
Termoprofil blaugelb pod okenní parapet 25-47x250x1000 mm s výřezem	15 ks	9190741
Termoprofil blaugelb pod okenní parapet 42-64x250x1000 mm s výřezem	15 ks	9190740

Materiál:	hydrofobizovaný EPS
Barva:	šedá

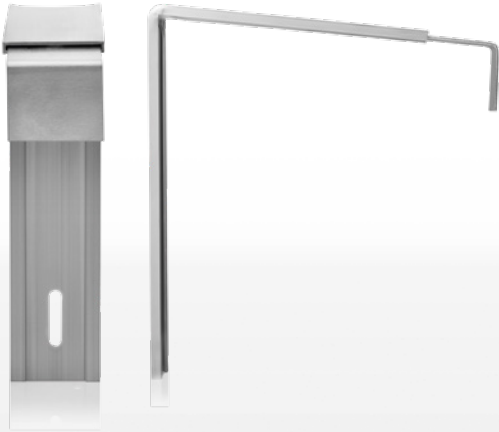

**Vytahovací zásuvný úhelník** zaručuje **optimální přizpůsobení** při montáži okenního parapetu na fasádu

Dvoudílný termodržák blaugelb z hliníku sestávající ze základního tělesa k uchycení na zdivo a zásuvného úhelníku pro variabilní přizpůsobení rozdílům ve zdivu.

Podle „Směrnic RAL k zajišťování jakosti oken a dveří“ a „Doporučení pro montáž/výměnu kovových okenních parapetů“ společnosti „Gütegemeinschaft Wärmedämmung von Fassaden e.V. (GWF)“ (Společenství pro jakost tepelné izolace fasád, registr. sdružení) se držáky mají používat od konstrukční hloubky 150 mm.

#### Přednosti výrobku:

- jednoduché bezpečné uchycení
- zobrazitelné vyložení od 155 do 300 mm
- pro odkapávací hranu 40 mm
- zaručený úhel sklonu nejméně 5°
- flexibilita ve všech rozměrech
- odvádění povrchové vody
- variabilní přizpůsobení rozdílům ve zdivu

Materiál:	hliník
Tloušťka materiálu držáku:	2 mm
Tloušťka materiálu zasouvacího úhelníku:	1,5 mm

Pro zjištění správné velikosti „x“ platí:

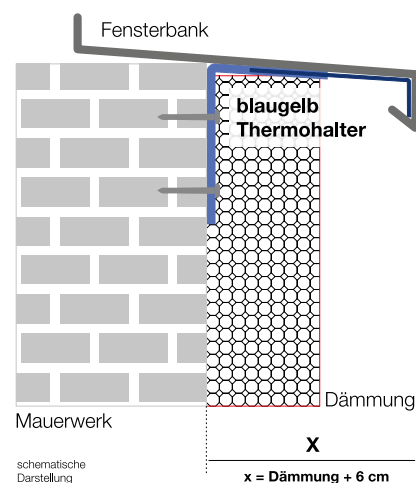

Název výrobku	Jednotka balení	Č. výr.
Termodržák blaugelb 155 mm (rameno 85/105 mm a zasouvací úhelník 40/100 mm)	1 ks	0416189
Termodržák blaugelb 175 mm (rameno 60/125 mm a zasouvací úhelník 40/100 mm)	1 ks	0416188
Termodržák blaugelb 210 mm (rameno 95/160 mm a zasouvací úhelník 40/100 mm)	1 ks	0416190
Termodržák blaugelb 235 mm (rameno 125/180 mm a zasouvací úhelník 40/100 mm)	1 ks	0416191
Termodržák blaugelb 300 mm (rameno 150/200 mm a zasouvací úhelník 40/150 mm)	1 ks	0416192

blaugelb

Multifunkční páska TrioSDL<sup>750</sup>

Multifunkční páska blaugelb Trio, páska budoucnosti – připravená na nové požadavky.

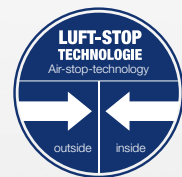

Multifunkční páska blaugelb TrioSDL<sup>750</sup>  
s technologií air-stop LST – perfektní na  
všech úrovních.

Kombinací dvou speciálních pěnových hmot z PU se vzduchotěsnou LST membránou vznikla vysoce výkonná multifunkční páska: Multifunkční páska blaugelb TrioSDL<sup>750</sup> s technologií air-stop LST chrání před budoucími vlivy počasí a zajišťuje spolehlivé splnění požadavků, které vyplývají ze Zákona o hospodaření s energiemi v budovách (GEG) pro utěsnění přípojovací spáry. Multifunkční páska blaugelb TrioSDL<sup>750</sup> je vícestupňově provedená, předem stlačená tříúrovňová těsnicí páska k utěsnění přípojovací spáry jen jedním produktem.

- **těsná vůči dešti hnanému větrem** nad 750 Pa a povětrnosti
- **izolace** zvuku a tepla ve funkční úrovni
- **vzduchotěsná** a parobrzdná směrem k vnitřním prostorám, hodnota a = 0,00

### Přednosti výrobku:

- bezpečné oddělení vnitřního a vnějšího prostředí ve spáře díky LST membráně
- těsná proti dešti hnanému větrem ≥ 750 Pa – o 25 % větší ochrana oproti požadavku normy
- s ochranou proti provlhnutí, testováno podle nové DIN 18542:2020-04 MF 1
- vhodnost pro pasivní domy a v souladu s normou pro nízkoenergetické domy
- odpovídá principu „uvnitř těsnější než venku“
- utěsnění větší šířky spáry jen jednou páskou
- optimalizovaná délka role a tudíž méně spojů pásky a odpadu
- odolnost proti vlhkosti a teplotě
- flexibilní – absorbuje pohyby stavebních prvků
- montáž možná bez ohledu na povětrnostní podmínky
- utěsnění spár podle GEG, DIN 18355, DIN 4108
- vyrobeno podle systému jakosti dle ISO 9001/EN 29001
- velmi nízké emise, certifikace dle EMICODE EC 1 Plus

Koeficient propustnosti páry: <b>DIN EN 1026</b>	a = 0,00 m <sup>3</sup> / [h*m*(daPa)]
Tepelná vodivost: <b>DIN 4108-4   DIN EN 12667</b>	λ <sub>10</sub> = 0,050 W/m*K
Zvuková izolace spár:	až 58 dB
Kompatibilita s přílehlými stavebními materiály: <b>DIN 18542:2020-04</b>	splněna
Odolnost proti světlu a povětrnostním vlivům: <b>DIN 18542:2020-04</b>	splněna
Hodnota U hloubky multifunkční pásky 64 / 74 / 84 mm: <b>DIN 4108-3</b>	U = 0,78 / 0,68 / 0,6 W/(m <sup>2</sup> *K)

Název výrobku	Jednotka balení	Č. v.ř.
Multifunkční páska blaugelb TrioSDL <sup>750</sup> 30/4–11 mm*	10 x 15 metrů	9279442
Multifunkční páska blaugelb TrioSDL <sup>750</sup> 30/6–17 mm*	10 x 12 metrů	9279443
Multifunkční páska blaugelb TrioSDL <sup>750</sup> 35/4–11 mm*	8 x 15 metrů	9279474
Multifunkční páska blaugelb TrioSDL <sup>750</sup> 35/6–17 mm*	8 x 12 metrů	9279475
Multifunkční páska blaugelb TrioSDL <sup>750</sup> 40/4–11 mm*	7 x 15 metrů	9279476
Multifunkční páska blaugelb TrioSDL <sup>750</sup> 40/6–17 mm*	7 x 12 metrů	9279477
Multifunkční páska blaugelb TrioSDL <sup>750</sup> 54/4-11 mm	5 x 10 metrů	9083714
Multifunkční páska blaugelb TrioSDL <sup>750</sup> 54/6-17 mm	7 x 15 metrů	9083715
Multifunkční páska blaugelb TrioSDL <sup>750</sup> 54/9-24 mm	7 x 10 metrů	9083716
Multifunkční páska blaugelb TrioSDL <sup>750</sup> 64/4-11 mm	4 x 10 metrů	9083717
Multifunkční páska blaugelb TrioSDL <sup>750</sup> 64/6-17 mm	6 x 15 metrů	9083718
Multifunkční páska blaugelb TrioSDL <sup>750</sup> 64/9-24 mm	6 x 10 metrů	9083719
Multifunkční páska blaugelb TrioSDL <sup>750</sup> 74/4-11 mm	4 x 10 metrů	9083720
Multifunkční páska blaugelb TrioSDL <sup>750</sup> 74/6-17 mm	5 x 15 metrů	9083721
Multifunkční páska blaugelb TrioSDL <sup>750</sup> 74/9-24 mm	5 x 10 metrů	9083722
Multifunkční páska blaugelb TrioSDL <sup>750</sup> 84/4-11 mm	4 x 15 metrů	9279478
Multifunkční páska blaugelb TrioSDL <sup>750</sup> 84/6-17 mm	4 x 12 metrů	9279479
Multifunkční páska blaugelb TrioSDL <sup>750</sup> 84/9-24 mm	4 x 8 metrů	9279480

\*Konstrukčně podmíněná odchylka zbarvení pásky.

Stavební materiál, třída: <b>DIN 4102</b>	B1 (nesnadno hořlavý)
Zátěžová skupina: <b>DIN 18542:2020-04</b>	MF 1
Těsnost proti dešti hnanému větrem: <b>DIN EN 1027</b>	≥ 750 Pa





Multifunkční páska blaugelb TrioSDL<sup>600</sup> prokazuje maximální výkon **ve všech 3 úrovních** připojovací spáry.



Multifunkční páska blaugelb TrioSDL<sup>600</sup> je předem stlačená tříúrovňová těsnicí páska, jejíž základ tvoří speciální, impregnovaná PU pěna. Zkratka **SDL<sup>600</sup>** symbolizuje její vlastnosti:

- **těsná proti dešti hnaného větrem** při tlaku nad 600 Pa a odolná proti povětrnostním vlivům (testována dle BG 1) na vnější straně
- **izolace** zvuku a tepla ve funkční úrovni
- **vzduchotěsná** a parobrzdná směrem k vnitřním prostorám (testována dle BG-R)

### Přednosti výrobku:

- pouze 1 produkt a 1 montážní krok pro utěsnění všech 3 úrovní
- testování stavebních dílů dle směrnice ift MO-01/1: 2007-01
- BG 1 – certifikace dle DIN 18542
- odolnost proti vlhkosti a teplotě
- utěsnění spár podle EnEV, DIN 18355
- utěsnění spár je v souladu s pokyny pro plánování a provedení montáže oken a dveří pro nové stavby a rekonstrukce
- vyrobeno podle systému jakosti dle ISO 9001/EN 29001

Stavební materiál, třída: <b>DIN 4102</b>	B1 (nesnadno hořlavý)
Zátěžová skupina: <b>DIN 18542</b>	BG 1 a BG R
Těsnost proti dešti hnanému větrem: <b>DIN EN 1027</b>	≥ 600 Pa
Koeficient propustnosti spáry: <b>DIN EN 12114</b>	$a \leq 0,1 \text{ m}^3 / [\text{h} \cdot \text{m}^2 (\text{daPa})^2]$
Tepelná vodivost: <b>DIN 4108-4   DIN EN 12667</b>	$\lambda_{10} = 0,048 \text{ W/m}^2\text{K}$
Zvuková izolace spár:	do 59 dB (oboustranně oमितnutá spára)
Kompatibilita s přílehlými stavebními materiály: <b>DIN 18542</b>	splněna
Odolnost proti světlu a povětrnostním vlivům: <b>DIN 18542</b>	splněna
Odolnost proti prostupu vodních par: <b>DIN EN ISO 12572</b>	$\mu \leq 100$
Hodnota U hloubky multifunkční pásky 64 / 74 / 84 mm: <b>DIN 4108-3</b>	$U = 0,75 / 0,65 / 0,57 \text{ W/(m}^2\text{K)}$
Barva:	antracitová, vnitřní strana šedě impregnovaná

Název výrobku	Jednotka balení	Č. vyr.
Multifunkční páska blaugelb TrioSDL <sup>600</sup> 30/6-15	10 x 15 metrů	0424606
Multifunkční páska blaugelb TrioSDL <sup>600</sup> 35/6-15	8 x 15 metrů	0424607
Multifunkční páska blaugelb TrioSDL <sup>600</sup> 40/6-15	7 x 15 metrů	0424608
Multifunkční páska blaugelb TrioSDL <sup>600</sup> 54/6-15	7 x 15 metrů	0418782
Multifunkční páska blaugelb TrioSDL <sup>600</sup> 64/6-15	6 x 15 metrů	0418785
Multifunkční páska blaugelb TrioSDL <sup>600</sup> 74/6-15	5 x 15 metrů	0418786
Multifunkční páska blaugelb TrioSDL <sup>600</sup> 84/6-15	4 x 15 metrů	0418787
Multifunkční páska blaugelb TrioSDL <sup>600</sup> 30/10-20	10 x 12 metrů	0424609
Multifunkční páska blaugelb TrioSDL <sup>600</sup> 35/10-20	8 x 12 metrů	0424610
Multifunkční páska blaugelb TrioSDL <sup>600</sup> 40/10-20	7 x 12 metrů	0424611
Multifunkční páska blaugelb TrioSDL <sup>600</sup> 54/10-20	7 x 12 metrů	0418788
Multifunkční páska blaugelb TrioSDL <sup>600</sup> 64/10-20	6 x 12 metrů	0418789
Multifunkční páska blaugelb TrioSDL <sup>600</sup> 74/10-20	5 x 12 metrů	0418790
Multifunkční páska blaugelb TrioSDL <sup>600</sup> 84/10-20	4 x 12 metrů	0418791
Multifunkční páska blaugelb TrioSDL <sup>600</sup> 54/15-30	7 x 8 metrů	0418821
Multifunkční páska blaugelb TrioSDL <sup>600</sup> 64/15-30	6 x 8 metrů	0418822
Multifunkční páska blaugelb TrioSDL <sup>600</sup> 74/15-30	5 x 8 metrů	0418823
Multifunkční páska blaugelb TrioSDL <sup>600</sup> 84/15-30	4 x 8 metrů	0418824

blaugelb

## Stahovací pásek

Drží multifunkční pásy blaugelb po použití pevně pohromadě ve stlačeném stavu.



Stahovací pásek blaugelb drží načaté multifunkční pásy blaugelb od šířky pásy min. 30 mm pohromadě, role jsou tak chráněny před nechtěným rozvinutím a zůstanou stlačené pro další použití. Bezpečně a spolehlivě zabraňuje roztažení role pásy.

Načaté role pásy lze znovu použít a zcela spotřebovat – šetří se tak odpad a chrání životní prostředí.

Stahovací pásek blaugelb lze složit do malých rozměrů a použít kdekoli. Na stavbě i ve výrobě udržuje pořádek a přehled. Role fólie blaugelb lze také pohodlně uzavřít.

Pro těsnicí pásy o šířce menší než 30 mm doporučujeme použít hranovou svorku blaugelb (č. výr. 9210033).

### Přednosti výrobku:

- zabraňuje nechtěnému rozvinutí načatých rolí
- vysoká síla držení díky silnému suchému zipu
- udržitelné řešení – lze používat opakovaně
- pro šířku pásy nad 30 mm
- velká plocha suchého zipu pro plynulé přizpůsobení roli
- načaté role zůstávají stlačené a lze je znovu použít

Materiál:	pevný, neroztažitelný plast
Šířka:	50 mm
Délka:	95 cm

### Název výrobku

Stahovací pásek blaugelb 50 mm x 0,95 m modrý

### Jednotka balení

50 ks

### Č. výr.

9210234

### Příprava a zpracování:

Stahovací pásek blaugelb se umístí kolem role, pevně se stáhne a bezpečně se upevní pomocí suchého zipu. Role by měly být zpracovány v krátkém čase; aplikace není určena pro skladování načatých pásů.

\*Provedte vhodnou předběžnou zkoušku.



Inteligentní řízení vlhkosti v připojovací spáře k **jednostranné aplikaci** – fólie blaugelb DuoSL<sup>1050</sup> Power One.



Fólie DuoSL<sup>600</sup> blaugelb je speciální plastová fólie se samoregulačními vlastnostmi k utěsnění napojovacích spár u oken a dveří. Má fleecovou podložku a je celoplošně samolepicí. Integrovaná plastová fólie může měnit hodnotu Sd a tím při oboustranné aplikaci (zevnitř a zvenku) regulovat propustnost vodní páry spárou tak, aby bylo zajištěno vysychání celoročně.

### Přednosti výrobku:

- těsná proti dešti hnanému větrem a propustná pro vodní páru pro vnější použití
- vzduchotěsná a parobrzdná pro vnitřní použití v souladu s DIN 18355
- inteligentní řízení vlhkosti ve spáře díky variabilní hodnotě Sd
- vnitřní a vnější utěsnění pouze jedním produktem
- odpadá riziko záměny a nutnost skladovat dvě různé fólie
- stranu s netkanou textilií lze omítat a přetírat, skryté položení
- odolnost proti UV záření nejméně 4 měsíce
- odolnost proti vlhkosti a teplotě
- jednoduché zpracování s děleným krycím papírem
- celoplošně lepicí
- opatřena dodatečnou samolepkou pro osazovací rám s krycím papírem
- lze použít jednostranně a střídavě oboustranně
- vhodnost pro běžné podklady\* a okenní a dveřní profily\* bez dalšího lepidla na fólii
- pružná a průtažná fólie, absorbující pohyby stavebního podkladu
- robustní provedení fólie pro trvalou funkčnost
- utěsnění spár v souladu s pokyny pro správnou instalaci
- vyrobeno podle systému jakosti dle ISO 9001/EN 29001

\*Provedte vhodnou předběžnou zkoušku.

Stavební materiál, třída: <b>DIN 13501</b>	třída E
Hodnota Sd: <b>DIN EN 12572</b>	hodnota Sd $\geq 0,03$ m až $\leq 15$ m, v závislosti na střední vlhkosti vzduchu
Koeficient propustnosti páry: <b>DIN EN 1026</b>	$a \approx 0 \text{ m}^2/[\text{h} \cdot \text{m} \cdot (\text{daPa})^0]$
Těsnost proti dešti hnanému větrem: <b>DIN EN 1027</b>	$\geq 600$ Pa
UV stabilita:	min. 4 měsíce
Tepelná odolnost:	od cca $-40$ °C do $+80$ °C
Teplota zpracování:	$+5$ °C až $+45$ °C
Kompatibilita s přilehlými stavebními materiály:	splněna
Tolerance rozměrů: <b>DIN 7715 T5 P3</b>	splněna
Teplota skladování:	při $+1$ °C až $+20$ °C
Skladovatelnost:	12 měsíců, na suchém místě v originálním, neotevřeném balení
Barva:	bílá

Název výrobku	Jednotka balení	Č. výr.
Fólie DuoSL <sup>600</sup> blaugelb 75 mm x 30 m jednoduše perforovaná	8 x 30 metrů	9081827
Fólie DuoSL <sup>600</sup> blaugelb 90 mm x 30 m dvojitě perforovaná	6 x 30 metrů	9081828
Fólie DuoSL <sup>600</sup> blaugelb 120 mm x 30 m dvojitě perforovaná	4 x 30 metrů	9081829
Fólie DuoSL <sup>600</sup> blaugelb 200 mm x 30 m dvojitě perforovaná	4 x 30 metrů	9081830
Fólie DuoSL <sup>600</sup> blaugelb 250 mm x 30 m trojitě perforovaná	4 x 30 metrů	9081831

blaugelb

Fólie DuoSL<sup>1050</sup> Power Plus

Inteligentní řízení vlhkosti připojovací spáry, vnitřní a vnější utěsnění s extrémně vysokou přilnavostí – vše v jednom produktu.



**Inteligentní řízení vlhkosti** v připojovací spáře a maximální přilnavost k pro **jednostrannou a oboustrannou aplikaci** – dokonale skombinované ve fólii blaugelb DuoSL<sup>1050</sup> Power Plus.



Fólie blaugelb DuoSL<sup>1050</sup> Power Plus je kombinací speciální, samoregulační plastové fólie a přilnavého rouna. Izolační fólie má navzdory celoplošné lepicí straně variabilní hodnotu Sd. Při vnitřním a vnějším použití tak může regulovat propustnost vodní páry, aby bylo celoročně zajištěno vysychání spáry.

### Přednosti výrobku:

- těsná proti dešti hnaného větrem do tlaku 1050 Pa a propustná pro vodní páru pro vnější použití
- vzduchotěsná a parobrzdná pro vnitřní použití v souladu s DIN 18355
- inteligentní řízení vlhkosti ve spáře díky variabilní hodnotě Sd
- vnitřní a vnější utěsnění pouze jedním produktem
- odpadá riziko záměny a nutnost skladovat dvě různé fólie
- lze omítat a přetírat, skrytá montáž
- odolnost proti UV záření nejméně 4 měsíce
- odolnost proti vlhkosti a teplotě
- jednoduché zpracování díky třem samolepicím pruhům
- lze použít jednostranně a střídavě oboustranně
- vysoká přilnavost k běžným stavebním podkladům a okenním a dveřním profilům\* bez nutnosti použití lepidla na fólii
- pružná a průtažná fólie, absorbující pohyby stavebního podkladu
- robustní provedení fólie pro trvalou funkčnost
- utěsnění spár v souladu s pokyny pro správnou instalaci
- vyrobeno podle systému jakosti dle ISO 9001/EN 29001
- velmi nízké emise, certifikace dle EMICODE EC 1 Plus

\*Proveďte vhodnou předběžnou zkoušku.

Stavební materiál, třída: <b>DIN 13501</b>	třída E (odpovídá B2 DIN 4102-1)
Hodnota Sd: <b>DIN EN 12572</b>	hodnota Sd ≥ 0,03 m až ≤ 15 m, v závislosti na střední vlhkosti vzduchu
Koeficient propustnosti spáry: <b>DIN EN 1026</b>	a ≈ 0 m <sup>3</sup> /[h * m * (daPa)]
Těsnost proti dešti hnanému větrem: <b>DIN EN 1027</b>	≤ 1 050 Pa
UV stabilita:	min. 4 měsíce
Tepelná odolnost:	od cca -40 °C do +80 °C
Teplota zpracování:	-5 °C až +45 °C
Kompatibilita s přilehlými stavebními materiály:	splněna
Tolerance rozměrů: <b>DIN 7715 T5 P3</b>	splněna
Teplota skladování:	při +1 °C až +20 °C
Skladovatelnost:	12 měsíců, na suchém místě v originálním, neotevřeném balení
Barva:	bílá

Název výrobku	Jednotka balení	Č. výr.
Fólie DuoSL <sup>1050</sup> blaugelb Power Plus 60 mm x 30 m jednoduše perforovaná	10 x 30 metrů	0419027
Fólie DuoSL <sup>1050</sup> blaugelb Power Plus 75 mm x 30 m jednoduše perforovaná	8 x 30 metrů	0424605
Fólie DuoSL <sup>1050</sup> blaugelb Power Plus 90 mm x 30 m dvojitě perforovaná	6 x 30 metrů	0419031
Fólie DuoSL <sup>1050</sup> blaugelb Power Plus 120 mm x 30 m dvojitě perforovaná	4 x 30 metrů	0419032
Fólie DuoSL <sup>1050</sup> blaugelb Power Plus 200 mm x 30 m dvojitě perforovaná	4 x 30 metrů	0419034
Fólie DuoSL <sup>1050</sup> blaugelb Power Plus 250 mm x 30 m trojitě perforovaná	4 x 30 metrů	9035810



Extremně silná přilnavost, pružně přizpůsobivá: vnitřní fólie blaugelb SL<sup>1050</sup> Power Plus.



Vnitřní fólie blaugelb SL<sup>1050</sup> Power Plus se používá na vnitřní rovině napojovacích a pohyblivých spár oken a dveří k vzduchotěsnému, proti dešti hnanému větrem a difúzně parobrzdnému utěsnění při rekonstrukcích, jakož i v novostavbách.

Vnitřní fólie blaugelb SL<sup>1050</sup> Power Plus má celoplošně lepicí stranu a navíc samolepicí pruh na straně s fleecovou podložkou k montáži na osazovací rám. Může se tak lepit jednostranně nebo střídavě oboustranně.

V kombinaci s vnější fólií blaugelb SL<sup>1050</sup> Power One vznikne perfektní utěsnění spáry pro vnitřní a venkovní stranu.

### Přednosti výrobku:

- vzduchotěsná a parobrzdná pro vnitřní použití v souladu s DIN 18355
- s pevnou hodnotou Sd cca 30 m
- vynikající lepicí síla k běžným stavebním podkladům a okenním a dveřním profilům\* bez nutnosti použití lepidla na fólii
- lze použít jednostranně a střídavě oboustranně
- jednostranně celoplošně lepicí
- samolepicí pruhy na fleecové straně k (před-) montáži na osazovací rám
- lze omítat, přelepovat a přetírat, skrytá montáž
- odolnost proti UV záření 6 měsíců
- nepropustnost pro vodu
- flexibilní a elastická, vyrovnává pohyby spáry
- odolnost proti vlhkosti a teplotě
- jednoduché zpracování s perforovaným krycím papírem
- utěsnění spár v souladu s pokyny pro správnou instalaci a GEG
- velmi nízké emise, certifikace dle EMICODE EC 1 Plus
- vyrobeno podle systému jakosti dle ISO 9001/EN 29001

Stavební materiál, třída: <b>DIN 13501</b>	třída E
Hodnota Sd: <b>DIN EN ISO 12572</b>	hodnota Sd cca 30 m
Koeficient propustnosti spáry: <b>DIN EN 12114</b>	$a < 0,1 \text{ m}^3/[\text{h} \cdot \text{m}^2 \cdot (\text{daPa})^{2/3}]$ , neměřitelný průchod vzduchu
Těsnost proti dešti hnanému větrem: <b>DIN EN 1027</b>	$\geq 1\,050 \text{ Pa}$
Nepropustnost pro vodu:	2 000 Pa
UV stabilita:	cca 6 měsíců
Tepelná odolnost:	od cca -40 °C do +90 °C
Teplota prostředí při zpracování:	-5 °C až +45 °C, když je fólie temperována na teplotu skladování
Kompatibilita s přilehlými stavebními materiály:	splněna
Ohebnost při -23 °C:	bez zlomení, bez prasklin
Tolerance rozměrů: <b>DIN 7715 T5 P3</b>	splněna
Teplota skladování:	při +5 °C až +20 °C
Skladovatelnost:	12 měsíců, na suchém místě v originálním, neotevřeném balení
Barva:	bílá

Název výrobku	Jednotka balení	Č. výr.
Vnitřní fólie blaugelb SL <sup>1050</sup> Power Plus 75 mm jednoduše perforovaná	8 x 30 metrů	9123211
Vnitřní fólie blaugelb SL <sup>1050</sup> Power Plus 90 mm dvojité perforovaná	8 x 30 metrů	9123212
Vnitřní fólie blaugelb SL <sup>1050</sup> Power Plus 120 mm dvojité perforovaná	8 x 30 metrů	9123213
Vnitřní fólie blaugelb SL <sup>1050</sup> Power Plus 150 mm dvojité perforovaná	4 x 30 metrů	9123214
Vnitřní fólie blaugelb SL <sup>1050</sup> Power Plus 200 mm dvojité perforovaná	4 x 30 metrů	9123215
Vnitřní fólie blaugelb SL <sup>1050</sup> Power Plus 250 mm dvojité perforovaná	4 x 30 metrů	9123216

\*Provedte vhodnou předběžnou zkoušku.



blaugelb

Venkovní fólie **SL<sup>1050</sup> Power One**

Pevně drží, kde jiné ztrácí sílu – spolehlivá ochrana proti povětrnosti pro venkovní spáry.

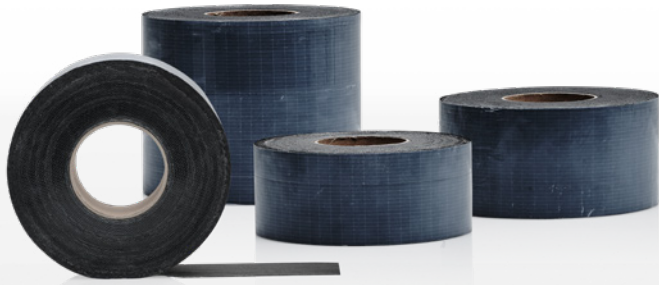

Extremně silná přilnavost, pružně přizpůsobivá: venkovní fólie blaugelb **SL<sup>1050</sup> Power One**.

Venkovní fólie blaugelb **SL<sup>1050</sup> Power One** se používá na venkovní rovinu napojovacích a pohyblivých spár oken a dveří při rekonstrukcích, jakož i v novostavbách k utěsnění proti větru a dešti hnaného větrem, které je propustné pro vodní páru. V kombinaci s vnitřní fólií blaugelb **SL<sup>1050</sup> Power Plus** vznikne perfektní utěsnění spáry pro vnitřní a venkovní stranu.

### Přednosti výrobku:

- utěsnění proti vzduchu, větru, dešti hnaného větrem a přitom propustnost pro vodní páry pro vnější rovinu v souladu s DIN 18355
- s pevnou hodnotou  $S_d \leq 0,5$  m
- vynikající lepicí síla k běžným stavebním podkladům a okenním a dveřním profilům\* bez nutnosti použití lepidla na fólii
- jednostranně lepicí na celé ploše, jednostranně použitelná
- k utěsnění profilů prahů a otevřených částí profilů
- lze omítat, přelepovat a přetírat, skrytá montáž
- odolnost proti UV záření 12 měsíců
- nepropustnost pro vodu
- flexibilní a elastická, vyrovnává pohyby spáry
- odolnost proti vlhkosti a teplotě
- jednoduché zpracování s perforovaným krycím papírem
- utěsnění spár v souladu s pokyny pro správnou instalaci a GEG
- velmi nízké emise, certifikace dle EMICODE EC 1 Plus
- Vyrobeno podle systému jakosti dle ISO 9001/EN 29001

\*Provedte vhodnou předběžnou zkoušku.

Stavební materiál, třída: <b>DIN 13501</b>	třída E
Hodnota $S_d$ : <b>DIN EN ISO 12572</b>	hodnota $S_d \leq 0,5$ m
Koeficient propustnosti spáry: <b>DIN EN 12114</b>	$a < 0,1 \text{ m}^3/[\text{h} \cdot \text{m} \cdot (\text{daPa})^{2/3}]$ , neměřitelný průchod vzduchu
Těsnost proti dešti hnanému větrem: <b>DIN EN 1027</b>	$\geq 1 \text{ 050 Pa}$
Nepropustnost pro vodu:	$2 \text{ 000 Pa}$
UV stabilita:	cca 12 měsíců
Teplotná odolnost:	od cca $-40 \text{ }^\circ\text{C}$ do $+90 \text{ }^\circ\text{C}$
Teplota prostředí při zpracování:	$-5 \text{ }^\circ\text{C}$ až $+45 \text{ }^\circ\text{C}$ , když je fólie temperována na teplotu skladování

Kompatibilita s přilehlými stavebními materiály:	splněna
Ohebnost při $-23 \text{ }^\circ\text{C}$ :	bez zlomení, bez prasklin
Tolerance rozměrů: <b>DIN 7715 T5 P3</b>	splněna
Teplota skladování:	při $+5 \text{ }^\circ\text{C}$ až $+20 \text{ }^\circ\text{C}$
Skladovatelnost:	12 měsíců, na suchém místě v originálním, neotevřeném balení

Název výrobku	Jednotka balení	Č. výr.
Venkovní fólie blaugelb <b>SL<sup>1050</sup> Power One 75 mm</b> jednoduše perforovaná	8 x 30 metrů	9123143
Venkovní fólie blaugelb <b>SL<sup>1050</sup> Power One 90 mm</b> dvojitě perforovaná	8 x 30 metrů	9123204
Venkovní fólie blaugelb <b>SL<sup>1050</sup> Power One 120 mm</b> dvojitě perforovaná	8 x 30 metrů	9123205
Venkovní fólie blaugelb <b>SL<sup>1050</sup> Power One 150 mm</b> dvojitě perforovaná	4 x 30 metrů	9123206
Venkovní fólie blaugelb <b>SL<sup>1050</sup> Power One 200 mm</b> dvojitě perforovaná	4 x 30 metrů	9123207
Venkovní fólie blaugelb <b>SL<sup>1050</sup> Power One 250 mm</b> dvojitě perforovaná	4 x 30 metrů	9123208
Venkovní fólie blaugelb <b>SL<sup>1050</sup> Power One 300 mm</b> dvojitě perforovaná	4 x 30 metrů	9123209
Venkovní fólie blaugelb <b>SL<sup>1050</sup> Power One 350 mm</b> dvojitě perforovaná	4 x 30 metrů	9123210
Venkovní fólie blaugelb <b>SL<sup>1050</sup> Power One 64 mm</b> jednoduše perforovaná	12 x 30 metrů	9123217
Venkovní fólie blaugelb <b>SL<sup>1050</sup> Power One 68 mm</b> jednoduše perforovaná	12 x 30 metrů	9123218
Venkovní fólie blaugelb <b>SL<sup>1050</sup> Power One 70 mm</b> jednoduše perforovaná	8 x 30 metrů	9123219
Venkovní fólie blaugelb <b>SL<sup>1050</sup> Power One 74 mm</b> jednoduše perforovaná	8 x 30 metrů	9123220
Venkovní fólie blaugelb <b>SL<sup>1050</sup> Power One 76 mm</b> jednoduše perforovaná	8 x 30 metrů	9123221
Venkovní fólie blaugelb <b>SL<sup>1050</sup> Power One 80 mm</b> dvojitě perforovaná	8 x 30 metrů	9123222
Venkovní fólie blaugelb <b>SL<sup>1050</sup> Power One 82 mm</b> dvojitě perforovaná	8 x 30 metrů	9123223
Venkovní fólie blaugelb <b>SL<sup>1050</sup> Power One 86 mm</b> dvojitě perforovaná	8 x 30 metrů	9123224
Venkovní fólie blaugelb <b>SL<sup>1050</sup> Power One 88 mm</b> dvojitě perforovaná	8 x 30 metrů	9123225



Sprejový primer blaugelb **zvyšuje přilnavost** k podkladu na „stisknutí tlačítka“:

Jednoduše nastříkat – nechat odvětrat – přilepit fólii.

Sprejový primer blaugelb je adhezní vrstva na bázi kaučukové disperze k přípravě podkladů pro lepení fólií kaširovaných netkanou textilií. Výborně zesiluje přilnavost k běžným stavebním podkladům. Použití sprejového primeru blaugelb je výhodné pro zajištění profesionálního lepení i na obtížných površích. Díky krátkému odvětrání lze rychle pokračovat v pracovním postupu.

Sprejový primer blaugelb působí také jako sprejové lepidlo. Během zpracování vykazuje velmi malý „overspray“ (nežádoucí rozprašování). Rozprašovaný proud je soustředěný ale dostatečně široký pro smáčení povrchu. S variabilní rozprašovací hlavou lze rozprašovaný proud individuálně přizpůsobit. Sprejový primer blaugelb je vhodný pro použití v téměř všech ročních obdobích. Je rovněž použitelný při teplotách lehce pod nulou (až -5 °C).

### Přednosti výrobku:

- zajišťuje velmi dobrou adhezi mezi podkladem a fólií
- rychle vyprchá
- velmi dobrá použitelnost prakticky na všechny podklady
- vysoká vydatnost (cca 6 m<sup>2</sup> na dózu)
- s variabilním systémem rozprašovací hlavy a ventilu
- bez aromátů
- velmi malý „overspray“ (nežádoucí rozprašování)
- nezapáchá
- velmi snadná zpracovatelnost
- připravený k použití
- kompatibilní s profilem **Triotherm** + blaugelb s krátkou dobou odvětrání nejvýše 5 minut.
- použitelnost na většinu běžných stavebních materiálů\*

\*Provedte vhodnou předběžnou zkoušku

Základ materiálu:	kaučuková disperze na bázi rozpouštědel
Barva:	transparentní
Vytvrzovací systém:	odvětrání; schnutí odpařováním rozpouštědla
Doba odvětrání:	cca 5 minut při +20 °C a 50% r.v. (Při nižších teplotách se doba odvětrání prodlužuje, při vyšších teplotách se zkracuje)
Hustota:	(při +20 °C) 0,7 g/cm <sup>3</sup>
Nanášené množství:	variabilní díky plynule nastavitelnému ventilu; vydatnost asi 6 m <sup>2</sup> na plechovku
Teplota zpracování:	optimálně: od +15 °C do +25 °C (dóza, podklad a prostředí) minimum: od -5 °C (podklad a okolí)
Teplotná odolnost:	-25 °C až +70 °C, krátkodobě až +80 °C
Skladovatelnost:	12 měsíců v uzavřeném originálním obalu, v suchu a chráněném před mrazem při +5 °C až +25 °C. Chraňte před přímým slunečním zářením a zajištěte dobré větrání.
Forma dodávky:	dóza 500 ml

Název výrobku	Jednotka balení	Č. výr.
Sprejový primer blaugelb 500 ml	12 x 500 ml	9066539

blaugelb

**Přítlačný váleček**

Pro efektivní zpracování fólií blaugelb.

**Pro nejlepší spojení:**Přítlačný váleček blaugelb zvyšuje  
přilnavost fólie k podkladu

Přítlačný váleček blaugelb je ideálním nástrojem pro rychlou a bezpečnou aplikaci fólií. Je robustní a odolný pro každodenní použití a má všechny vlastnosti pro pohodlnou práci.

Při lepení fólií, například na připojovací spáry oken a dveří, je důležité, aby fólie vytvořila dobrý lepicí spoj s podkladem, který zajistí trvalé utěsnění (dodržujte pokyny pro zpracování výrobků). Fólie se musí na podklad dobře přitisknout. Přítlačný váleček má pro tento účel speciálně optimalizované vlastnosti.

Pro účinnou aplikaci fólií má přítlačný váleček blaugelb robustní rukojeť z masivního dřeva a ocelový držák odolný proti zkroucení. Tím je zajištěn energeticky úsporný přímý přenos tlaku. Ergonomicky tvarovaná rukojeť zajišťuje bezpečné uchopení bez sklouzávání ruky a práci bez únavy.

**Přednosti výrobku:**

- robustní provedení
- jednostranný úhlový držák role pro dobrou použitelnost v rozích
- robustní, pozinkovaný ocelový držák
- hladce se pohybující váleček
- váleček z tvrdé pryže o tloušťce 8 mm
- Made in Germany

Rozměr:	L 18,5 cm x B 6,2 cm x H 3,0 cm
Hmotnost:	120 gramů
Použití:	přítlačení fólií k podkladu při lepení
Rukojeť:	rukojeť z lakovaného masivního dřeva, ergonomicky tvarovaná, barva modrá, stabilní rukojeť z pozinkované oceli
Gumový váleček:	tvrdá pryž ve tvaru válce tloušťka 8 mm šířka 45 mm průměr 30 mm

Název výrobku	Jednotka balení	Č. výr.
Přítlačný váleček blaugelb	6 ks	9074068

Ideální těsnicí fólie **pro vnější utěsnění** připojovacích a dilatačních spár.



Vnější fólie blaugelb Basic je kombinací speciální netkané textilie opatřené lepidlem pro vysokou přilnavost. Používá se pro vzduchotěsné a nepromokavé utěsnění připojovacích spár k vnější straně. Izolační fólie má vysokou tažnost a pevnost v tahu, a tak může velmi dobře absorbovat pohyby spár.

Díky samolepicímu pruhu probíhá montáž na rám okna snadno a rychle. Fólie propustná pro vodní páru zajišťuje efektivní vysychání spáry směrem ven, a proto splňuje požadavky normy EnEV a rovněž požadavky na správnou instalaci a utěsnění.

### Přednosti výrobku:

- vzduchotěsné těsnění propustné pro vodní páry pro vnější použití v souladu s DIN 18542
- pružná a průtažná fólie, absorbující pohyby stavebního podkladu
- robustní provedení fólie pro trvalou funkčnost
- umožňuje odvod vlhkosti z izolační spáry
- těsná proti dešti hnaného větrem a vzduchotěsná
- lze omítat a přetírat, skrytá montáž
- odolnost proti UV záření až 3 měsíců
- odolnost proti vlhkosti a teplotě
- jednoduché zpracování díky samolepicímu pruhu
- utěsnění spár v souladu s pokyny pro správnou instalaci
- vyrobeno podle systému jakosti dle ISO 9001/EN 29001
- velmi nízké emise, certifikace dle EMICODE EC 1 Plus

Materiál:	umělé rouno propustné pro vodní páry
Chování při hoření: <b>DIN EN 13501</b>	třída E (odpovídá B2 DIN 4102-1)
Koeficient propustnosti spáry: <b>DIN EN 12114</b>	$a \ll 0,1 \text{ m}^3 / [\text{h} \cdot \text{m}^2 (\text{daPa})^2]$ neměřitelný průchod vzduchu
Těsnost proti dešti hnanému větrem: <b>DIN EN 1027</b>	$\leq 1 \text{ 050 Pa}$
Tepelná odolnost:	od $-40 \text{ }^\circ\text{C}$ do $+80 \text{ }^\circ\text{C}$
Plošná hmotnost:	cca $140 \text{ g/m}^2$
Hodnota Sd: <b>DIN EN ISO 12572</b>	cca $0,05 \text{ m}$
Ohebnost při $-23 \text{ }^\circ\text{C}$ :	bez zlomení, bez prasklin
Teplota zpracování:	$+5 \text{ }^\circ\text{C}$ až $+30 \text{ }^\circ\text{C}$
Tolerance rozměrů: <b>DIN 7715 T5 třída P3</b>	splněna
Teplota skladování:	při $+1 \text{ }^\circ\text{C}$ až $+20 \text{ }^\circ\text{C}$
Skladovatelnost:	12 měsíců, na suchém místě v originálním, neotevřeném obalu
Barva:	černá

Název výrobku	Jednotka balení	Č. výr.
Vnější fólie blaugelb Basic 90 mm x 50 mm	3 x 50 metrů	0422087
Vnější fólie blaugelb Basic 120 mm x 50 mm	2 x 50 metrů	0422088
Vnější fólie blaugelb Basic 200 mm x 50 mm	2 x 50 metrů	0422089

**Vhodné lepidlo na fólii blaugelb naleznete na straně 40.**

blaugelb

**Vnitřní fólie Basic**

Efektivní a odborné utěsnění vnitřní připojovací spáry.



Ideální těsnicí fólie pro **vnitřní utěsnění** připojovacích a dilatačních spár.



Vnitřní fólie blaugelb Basic je kombinací speciální netkané textilie opatřené lepidlem pro vysokou přilnavost. Používá se pro vzduchotěsné utěsnění montážních spár k vnitřní straně místnosti. Izolační fólie má vysokou tužnost a pevnost v tahu, a tak může velmi dobře absorbovat pohyby spár.

Díky samolepicímu pruhu probíhá montáž na rám okna snadno a rychle. Fólie brzdí difuzi vodních par účinně odděluje vnitřní a venkovní prostředí, čímž splňuje požadavky normy EnEV a rovněž požadavky na správnou instalaci a utěsnění.

**Přednosti výrobku:**

- vzduchotěsná a parobrzdná pro vnitřní použití v souladu s DIN 18542
- pružná a průtažná fólie, absorbující pohyby stavebního podkladu
- robustní provedení fólie pro trvalou funkčnost
- bezpečné oddělení vnitřního a vnějšího prostředí
- Těsnost proti dešti hnanému větrem
- lze omítat a přetírat, skrytá montáž
- odolnost proti UV záření až 3 měsíců
- odolnost proti vlhkosti a teplotě
- jednoduché zpracování díky samolepicímu pruhu
- utěsnění spár v souladu s pokyny pro správnou instalaci
- vyrobeno podle systému jakosti dle ISO 9001/EN 29001
- velmi nízké emise, certifikace dle EMICODE EC 1 Plus

Materiál:	plastové rouno uzavřené proti difúzi par
Chování při hoření: <b>DIN EN 13501</b>	třída E (odpovídá B2 DIN 4102-1)
Koeficient propustnosti spáry: <b>DIN EN 12114</b>	$a \ll 0,1 \text{ m}^3 / [\text{h} \cdot \text{m}^2 (\text{daPa})^2]$ neměřitelný průchod vzduchu
Těsnost proti dešti hnanému větrem: <b>DIN EN 1027</b>	$\leq 1 \text{ 050 Pa}$
Tepelná odolnost:	od $-40 \text{ }^\circ\text{C}$ do $+80 \text{ }^\circ\text{C}$
Plošná hmotnost:	cca $180 \text{ g/m}^2$
Hodnota Sd: <b>DIN EN ISO 12572</b>	cca 39 m
Teplota zpracování:	$+5 \text{ }^\circ\text{C}$ až $+30 \text{ }^\circ\text{C}$
Tolerance rozměrů: <b>DIN 7715 T5 třída P3</b>	splněna
Teplota skladování:	při $+1 \text{ }^\circ\text{C}$ až $+20 \text{ }^\circ\text{C}$
Skladovatelnost:	12 měsíců, na suchém místě v originálním, neotevřeném obalu
Barva:	modrá

Název výrobku	Jednotka balení	Č. výr.
Vnitřní fólie blaugelb Basic 90 mm x 30 mm	6 x 30 metrů	0422083
Vnitřní fólie blaugelb Basic 120 mm x 30 mm	4 x 30 metrů	0422084
Vnitřní fólie blaugelb Basic 200 mm x 30 mm	2 x 30 metrů	0422085

**Vhodné lepidlo na fólii blaugelb naleznete na straně 40.**



Základ pro **lepení fólií blaugelb** ve vnitřních a venkovních prostorách.



Lepidlo na fólie blaugelb Hybrid šedé je jednosložkové, trvale elastické lepidlo na bázi polyuretanu. Tvoří základ pro lepení fólií blaugelb na stavební konstrukce.

Lepidlo na fólie blaugelb Hybrid šedé, které je vyvinuto pro použití ve vnitřních a vnějších prostorách, je odolné proti vodě, povětrnostním vlivům a UV záření. Vzhledem ke své dobré počáteční přilnavosti lze lepidlo většinou používat bez primeru na téměř všechny běžné stavební podklady. Receptura byla pro snazší zpracování koncipována měkčí.

## Přednosti výrobku:

- dokonale vhodný pro lepení fólií s přilnavým roumem blaugelb
- velmi dobře se zpracovává díky měkčí konzistenci
- odolnost proti vlhkosti a teplotě
- po vytvrzení odolné vůči povětrnostním vlivům a vodě
- lze použít již od teploty 0 °C (prostředí a podklad, bez ledu)
- trvale elastický, vyrovnává nerovnosti a pohyby materiálu
- neobsahuje silikony, izokyanáty a rozpouštědla
- nekorozivní
- takřka bez zápachu
- po vytvrzení lze velmi dobře omítat
- vhodný pro všechny běžné stavební povrchy\*
- stavební materiál, třída B2 (DIN 4102)
- velmi nízké emise, certifikace dle EMICODE EC 1 Plus

\*Provedte vhodnou předběžnou zkoušku.

Základ materiálu:	1K hybridní polymer
Barva:	šedá
Vytvrzovací systém:	polymerace vlhkostí
Stavební materiál, třída: <b>DIN 4102-4</b>	B2
Rychlost vytvrzování: při teplotě 23 °C a 50% relativní vlhkosti	cca 2 mm / 24 hodin
Tvoření škrálopou: při teplotě 23 °C a 50% relativní vlhkosti	cca 10 min.
Hustota: <b>DIN 53479</b>	1,45 g/ml
Tvrdost Shore A:	50 ± 5
Max. přípustná deformace: <b>DIN EN ISO 11600</b>	25 %
Změna objemu: <b>DIN EN ISO 10563</b>	-2 až -3 obj. %
Tažnost: <b>DIN 53504</b>	> 900 %
Elastická regenerace: <b>ISO 7389-B</b>	> 70 %
Obsah rozpouštědla:	žádný
Obsah izokyanátů:	žádný
Teplota zpracování:	Prostředí: 0 °C až +40 °C Podklad: 0 °C až +35 °C
Tepelná odolnost:	od -40 °C do +90 °C
Odolnost proti vlhkosti:	odolný proti vodě
Ekologický posudek:	EMICODE EC1 Plus
Lze omítat:	po vytvrzení lze velmi dobře omítat
Skladovatelnost:	12 měsíců v neotevřeném obalu při teplotě +5 °C až +25 °C
Forma dodávky:	hadicový sáček 600 ml

Název výrobku	Jednotka balení	Č. výt.
Lepidlo na fólie blaugelb Hybrid šedé 600 ml	12 sáčků	0426597

blaugelb

**Těsnicí páska 600 BG 1**

Mnohostranně použitelná, komprimovaná těsnicí páska pro připojovací spáry.



Bezpečné **řešení pro** univerzální utěsnění připojovací spáry – také u dvouvrstvého zdiva.



Těsnicí páska blaugelb 600 BG 1 je komprimovaná páska s PU pěnou a impregnací na bázi akrylátu. Těsnicí páska blaugelb 600 BG 1 se hodí pro utěšňování dilatačních spár vystavených dešti hnaného větrem. Je komprimovaná, lze ji vložit do již existujících spár, které bezpečně a trvale utěsní a odolává UV záření.

**Přednosti výrobku:**

- odolná proti povětrnostním vlivům, certifikace podle BG 1 (DIN 18542)
- odolná proti dešti hnaného větrem nad 600 Pa (odpovídá síle větru cca 11, stavby do výšky až 100 m)
- velmi dobré hodnoty zvukové a tepelné izolace
- propustná pro vodní páru
- odolnost proti vlhkosti a teplotě
- snadné a rychlé zpracování pomocí samolepicí pásky šetří čas i peníze
- vysoká přilnavost samolepky k běžným stavebním podkladům a okenním profilům\*
- stavební materiál, třída: B1 – nesnadno hořlavý (dle DIN 4102)
- vyrobeno podle systému jakosti dle ISO 9001/EN 29001
- velmi nízké emise, certifikace dle EMICODE EC 1 Plus

\*Provedte vhodnou předběžnou zkoušku.

Stavební materiál, třída: <b>DIN 4102</b>	B1 (nesnadno hořlavý)
Zařazení do zátěžové skupiny: <b>DIN 18542</b>	BG 1 a BG R
Koeficient propustnosti spáry, venkovní použití BG 1: <b>DIN EN 12114</b>	$a \leq 1,0 \text{ m}^3 / [\text{h} \cdot \text{m}^2 (\text{daPa})]$
Koeficient propustnosti spáry, vnitřní použití BG R: <b>DIN EN 12114</b>	$a \leq 0,1 \text{ m}^3 / [\text{h} \cdot \text{m}^2 (\text{daPa})]$
Těsnost spár proti dešti hnanému větrem Křížení spár: <b>DIN EN 1027</b>	$\geq 600 \text{ Pa}$
Zvuková izolace spár:	$R_{\text{STW}} (\text{C}; \text{Ctr}) = 44 (-1; -2) \text{ dB}$ při rozměru pásky 20/9-20
Kompatibilita s přilehlými stavebními materiály: <b>DIN 18542</b>	splněna
Odolnost proti světlu a povětrnostním vlivům: <b>DIN 18542</b>	splněna
Hodnota Sd: <b>DIN EN ISO 12572</b>	venku propustná pro vodní páru $\leq 0,5 \text{ m}$
Barva:	antracitová, šedá

Název výrobku	Jednotka balení	Č. výr.
Těsnicí páska blaugelb 600 BG 1 antracit 15/2-6 mm	20 x 12 m	0418842
Těsnicí páska blaugelb 600 BG 1 antracit 15/5-12 mm	20 x 5,6 metrů	0418844
Těsnicí páska blaugelb 600 BG 1 antracit 15/6-15 mm	20 x 4,3 metrů	0427860
Těsnicí páska blaugelb 600 BG 1 antracit 20/5-12 mm	15 x 5,6 metrů	0418845
Těsnicí páska blaugelb 600 BG 1 antracit 20/9-20 mm	15 x 3,3 metrů	0418846
Těsnicí páska blaugelb 600 BG 1 antracit 24/1-4 mm	12 x 13 metrů	9122891
Těsnicí páska blaugelb 600 BG 1 antracit 25/11-25 mm	12 x 2,6 metrů	0418848
Těsnicí páska blaugelb 600 BG 1 šedá 15/2-6 mm	20 x 12 m	0418849
Těsnicí páska blaugelb 600 BG 1 šedá 15/5-12 mm	20 x 5,6 metrů	0418850
Těsnicí páska blaugelb 600 BG 1 šedá 15/6-15 mm	20 x 4,3 metrů	0427861
Těsnicí páska blaugelb 600 BG 1 šedá 20/5-12 mm	15 x 5,6 metrů	0418851
Těsnicí páska blaugelb 600 BG 1 šedá 20/9-20 mm	15 x 3,3 metrů	0418852
Těsnicí páska blaugelb 600 BG 1 šedá 25/11-25 mm	12 x 2,6 metrů	0418853



Bezpečné **řešení** pro univerzální utěsnění připojovací spáry – pro novostavby a rekonstrukce.



Těsnicí páska blaugelb 300 BG 2 je komprimovaná páska s PU pěnou a impregnací na bázi akrylátu. Těsnicí páska blaugelb 300 BG 2 lze omítnout a přetřít, což umožňuje zcela skrytou montáž. Je vhodná pro rekonstrukce stejně jako pro novou výstavbu. Jelikož je komprimovaná, může se také instalovat do již existujících spár.

#### Přednosti výrobku:

- certifikace podle BG 2 (DIN 18542), odolnost proti povětrnostním vlivům při zakrytém vnějším použití
- těsnost proti dešti hnanému větrem nad 300 Pa
- propustná pro vodní páru
- odolnost proti vlhkosti a teplotě
- snadné a rychlé zpracování pomocí samolepicí pásky šetří čas i peníze
- vysoká přilnavost samolepky k běžným stavebním okenním a dveřním profilům\*
- stavební materiál, třída: B1 – nesnadno hořlavý (dle DIN 4102)
- vyrobeno podle systému jakosti dle ISO 9001/EN 29001
- velmi nízké emise, certifikace dle EMICODE EC 1 Plus

\*Provedte vhodnou předběžnou zkoušku.

Stavební materiál, třída: <b>DIN 4102</b>	B1 (nesnadno hořlavý)
Zařazení do zátěžové skupiny: <b>DIN 18542</b>	BG 2
Koeficient propustnosti spáry: <b>DIN EN 12114</b>	$a \leq 1,0 \text{ m}^3 / [\text{h} \cdot \text{m}^2 (\text{daPa})]$
Těsnost proti dešti hnanému větrem: <b>DIN EN 1027</b>	$\geq 300 \text{ Pa}$
Stabilita při změnách teploty: <b>DIN 18542</b>	od $-30 \text{ }^\circ\text{C}$ do $+90 \text{ }^\circ\text{C}$
Kompatibilita s přílehlými stavebními materiály: <b>DIN 18542</b>	splněna
Odolnost proti světlu a povětrnostním vlivům: <b>DIN 18542</b>	splněna
Hodnota Sd: <b>DIN EN ISO 12572</b>	venku propustná pro vodní páru $\leq 0,5 \text{ m}$
Barva:	antracitová

Název výrobku	Jednotka balení	Č. výr.
Těsnicí páska blaugelb 300 BG 2 antracit 10/1-2 mm	30 x 20 metrů	0418854
Těsnicí páska blaugelb 300 BG 2 antracit 15/2-6 mm	20 x 12 m	0418855
Těsnicí páska blaugelb 300 BG 2 antracit 15/5-12 mm	20 x 5,6 metrů	0418857
Těsnicí páska blaugelb 300 BG 2 antracit 20/5-12 mm	15 x 5,6 metrů	0418858
Těsnicí páska blaugelb 300 BG 2 antracit 20/9-20 mm	15 x 3,3 metrů	0418860
Těsnicí páska blaugelb 300 BG 2 antracit 25/11-25 mm	12 x 2,6 metrů	0418861

blaugelb

## Hranová svorka

Drží těsnicí pásky blaugelb po použití pevně pohromadě ve stlačeném stavu.



Hranová svorka blaugelb drží načaté těsnicí pásky blaugelb do šířky pásky max. 30 mm pohromadě, role jsou tak chráněny před nechtěným rozvinutím a zůstanou stlačené pro další použití. Bezpečně a spolehlivě zabraňuje roztažení role pásky.

Hranová svorka blaugelb pevně přitiskne začátek pásky na roli a silný pružinový mechanismus s protiskluzovými výstupky po stranách pevně drží svorku na pásce.

Načaté role pásky lze znovu použít a zcela spotřebovat – šetří se tak odpad a chrání životní prostředí.

Hranovou svorku blaugelb lze díky kompaktním rozměrům použít všude. Na stavbě i ve výrobě udržuje pořádek a přehled.

Pro multifunkční pásky o šířce menší než 30 mm doporučujeme použít stahovací pásek blaugelb (č. výr. 9210234).

### Přednosti výrobku:

- zabraňuje nechtěnému rozvinutí načatých rolí
- vysoká síla držení díky silnému pružinovému mechanismu
- udržitelné řešení – lze používat opakovaně
- robustní, pevný plast se silnou pružinou a protiskluzové výstupky
- pro šířku pásky do 30 mm
- velký rozsah otevření (až 35 mm) pro snadné nasazení na roli
- načaté role zůstávají stlačené a lze je znovu použít
- šetří odpad a chrání životní prostředí

Materiál:	pevný plast odolný proti prasknutí
Šířka:	cca 35 mm
Délka:	cca 80 mm
Výška:	cca 53 mm

### Název výrobku

Hranová svorka blaugelb modrá

### Jednotka balení

100 ks

### Č. výr.

9210033

### Příprava a zpracování:

Stiskněte hranovou svorku blaugelb k sobě a nasadte otvorem úplně na roli tak, aby byl začátek pásky zafixovaný. Pružinový mechanismus drží hranovou svorku blaugelb automaticky na roli a bezpečně ji uzavře. Role by měly být zpracovány v krátkém čase; aplikace není určena pro skladování načatých pásek.





Vysoký výkon a vysoká ochrana – spojeno v jednom výrobku.



Pistolová pěna blaugelb 1K EcoTech White Plus je jednosložková PU výplňová pěna, jejíž složení nové generace umožňuje trvale udržitelnou izolaci. Díky nízkému zbytkovému obsahu volného izokyanátu < 0,1 % nabízí pistolová pěna blaugelb 1K EcoTech White Plus větší uživatelskou přívětivost při zpracování. Splňuje nejvyšší ze 4 stupňů kvality DGNB. Kromě toho je pistolová pěna blaugelb 1K EcoTech White Plus podle certifikátu EMICODE EC1 Plus velmi nízkoemisní. To předurčuje pistolovou pěnu blaugelb 1K EcoTech White Plus pro udržitelnou a zdravotně nezávadnou výstavbu.

## Přednosti výrobku:

- splňuje nejvyšší stupeň pro udržitelnou výstavbu (DGNB 2018): stupeň kvality 4
- nízký obsah monomerů, nezávadný pro uživatele
- není nutné žádné školení ohledně izokyanátů
- vytvrzující vlhkost
- rychlé zpracování
- vydatnost až 24 litrů, až 19 bm
- použitelnost při teplotě od +5 °C do +30 °C
- vynikající tepelné a zvukové izolační hodnoty
- odolnost proti vlhkosti a teplotě
- velmi jemná buněčná struktura a poměrně pružná, trvale stabilní a kompenzující pohyb
- bezpečnostní ventil, odolný vůči zalepení, umožňuje skladování ve svislé nebo vodorovné poloze bez ztráty hnacího plynu, s delší skladovací stabilitou
- univerzální použitelnost k vyplňování, izolování, utěšňování
- hnací plyn nepoškozuje ozónovou vrstvu
- vyrobeno podle systému jakosti dle ISO 9001
- vhodný pro všechny běžné stavební povrchy\*
- stavební materiál, třída B2 (DIN 4102), odpovídá třídě E (EN 13501-1)
- velmi nízké emise, certifikace dle EMICODE EC 1 Plus

\*Provedte vhodnou předběžnou zkoušku.

Hustota volně vypěněné pěny: <b>EN 17333-1,3 v suchém stavu</b>	cca 19 kg/m <sup>3</sup>
Buněčná struktura / konzistence:	převážně uzavřené buňky

Doba vytvoření nelepivé vrstvy: <b>EN 17333-1,2 v suchém stavu</b>	ca. 20 min
Řezatelnost: <b>EN 17333-3,1 v suchém stavu</b>	ca. 95 min
Plná zatížitelnost:	cca 12 h (provazec 30 mm)
Vydatnost: <b>EN 17333-1,1 v suchém stavu</b>	až 18 bm
Vydatnost: <b>EN 17333-1,2 ve vlhkém stavu</b>	až 24 l
Teplota zpracování dózy: min / max / optimální	+5 °C / +30 °C / +20 °C
Pracovní teplota podklad: min / max / optimální	+5 °C / +30 °C / +20 °C
Pracovní teplota prostředí: min / max / optimální	+5 °C / +30 °C / +20 °C
Protažení při přetřetí: <b>EN 17333-4,2 v suchém stavu</b>	cca 30 %
Protažení při přetřetí: <b>EN 17333-4,2 ve vlhkém stavu</b>	cca 28 %
Pevnost ve stříhu: <b>EN 17333-4,3 ve vlhkém stavu</b>	cca 55 kPa
Pevnost v tlaku při 10% stlačení: <b>EN 17333-4,1 v suchém stavu</b>	cca 20 kPa
Pevnost v tlaku při 10% stlačení: <b>EN 17333-4,1 ve vlhkém stavu</b>	cca 20 kPa
Tepelná vodivost: <b>DIN EN 12667:2001</b>	cca 0,035 W/(m*K)
Průvzdušnost v novém stavu:	a < 0,1 m <sup>3</sup> / [h*m*(daPa) <sup>2/3</sup> ] žádný měřitelný průchod vzduchu
Zvuková izolace spár:	testovaná zvuková izolace spár 10 mm: [R <sub>s,w</sub> (C;C <sub>w</sub> ) ≥ 64 (-1;-5) dB] 20 mm: [R <sub>s,w</sub> (C;C <sub>w</sub> ) ≥ 64 (-1;-4) dB]
Tepelná odolnost ve vytvrzeném stavu:	-40 °C až +60 °C
Stavební materiál, třída: <b>DIN EN 13501-1</b>	třída E (normální hořlavost) odpovídá B2 (DIN 4102-1)
Skladovatelnost v suchu, chladnu:	18 měsíců, ve vertikální a horizontální poloze
Druh ventilu:	bezpečnostní ventil
Barva:	bílá

## Název výrobku

Jednotka balení

Č. výr.

 Pistolová pěna blaugelb 1K EcoTech White Plus třídy E  
500 ml, vč. PDR

Dóza 12 x 500 ml

9191064

blaugelb

## Pistolová pěna 1K Premium Allseason XXL třídy E

Montážní pěna pro všechna roční období – perfektní řešení od značky blaugelb.



V každém ročním období **spolehlivý průvodce** – pěna blaugelb Premium Allseason XXL.

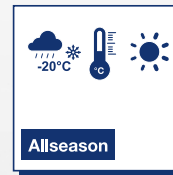

Pistolová pěna blaugelb 1K Premium Allseason XXL třídy E je jednosložková montážní PU pěna, kterou lze díky její speciální receptuře používat při teplotách od  $-20\text{ }^{\circ}\text{C}$  do  $+30\text{ }^{\circ}\text{C}$ .

Pistolová pěna blaugelb 1K Premium Allseason XXL třídy E má speciálně vytvořenou recepturu, která i bez přídavné vlhkosti zreaguje na velmi jemnou a homogenní buněčnou strukturu a zajišťuje rovnoměrné proschnutí.

#### Oblasti použití: Plnění – izolování – utěšňování.

Při montáži oken je vhodná k vypěňování a tepelně izolačnímu utěšňování připojovacích spár u oken a žaluziových skříní, k vyplňování připojovacích spár u zárubní venkovních dveří (není vhodná k montážním účelům bez dalšího mechanického upevnění).

#### Přednosti výrobku:

- celoroční použitelnost při okolní teplotě prostředí a podkladu od  $-20\text{ }^{\circ}\text{C}$  do  $+30\text{ }^{\circ}\text{C}$  bez dalšího zvlhčování
- velká kapacita s vydatností až 65 litrů volné pěny
- vynikající tepelné a zvukové izolační hodnoty
- odolnost proti vlhkosti a teplotě
- umožňuje práci nezávisle na počasí
- bezpečnostní ventil, odolný vůči zalepení, umožňuje skladování ve svislé nebo vodorovné poloze bez ztráty hnacího plynu, s delší skladovací stabilitou
- univerzální použitelnost k vyplňování, izolování a utěšňování
- hnací plyn nepoškozuje ozónovou vrstvu
- vyrobeno podle systému jakosti dle ISO 9001
- díky možnosti rychlého zpracování je zvláště vhodný pro časově kritické aplikace
- vhodný pro všechny běžné stavební povrchy\*
- třída hořlavosti E podle DIN EN 13501-1 odpovídá B2 (DIN 4102-1)
- velmi nízké emise, certifikace dle EMICODE EC 1 Plus

\*Provedte vhodnou předběžnou zkoušku.

Objemová hustota:	10–12 kg/m <sup>3</sup>
Buněčná struktura / konzistence:	jemná
Doba vytvoření nelepivé vrstvy:	8 min (provazec 20 mm)
Řezatelnost:	9–12 min (provazec 20 mm)
Plná zatížitelnost:	12 h (provazec 20 mm)
Vydatnost:	až 65 l volné pěny
Teplota zpracování dózy: min / max / optimální	$+5\text{ }^{\circ}\text{C}$ / $+30\text{ }^{\circ}\text{C}$ / $+20\text{ }^{\circ}\text{C}$
Pracovní teplota podklad: min / max / optimální	$-20\text{ }^{\circ}\text{C}$ / $+30\text{ }^{\circ}\text{C}$ / $+20\text{ }^{\circ}\text{C}$
Pracovní teplota prostředí: min / max / optimální	$-20\text{ }^{\circ}\text{C}$ / $+30\text{ }^{\circ}\text{C}$ / $+20\text{ }^{\circ}\text{C}$
Pevnost v tahu: <b>v souladu s normou DIN 53430</b>	6–7 N/cm <sup>2</sup>
Protažení při přetřetí: <b>v souladu s normou DIN 53430</b>	cca 10–14 %
Pevnost ve stříhu: <b>v souladu s normou DIN 53427</b>	cca 3–4 N/cm <sup>2</sup>
Napětí v tlaku při 10% stlačení: <b>v souladu s normou DIN 53421</b>	cca 1,5–2,5 N/cm <sup>2</sup>
Tepelná vodivost: <b>DIN EN 12667:2001</b>	cca 0,0374 W/(m <sup>2</sup> K)
Zvuková izolace spár:	testovaná zvuková izolace spár 10 mm: $[R_{ST,w}(C;C_w)] \geq 63$ (-2;-4) dB 20 mm: $[R_{ST,w}(C;C_w)] \geq 63$ (-1;-4) dB
Tepelná odolnost trvale: vytvrzená pěna	$-40\text{ }^{\circ}\text{C}$ až $+80\text{ }^{\circ}\text{C}$
Tepelná odolnost krátkodobě: vytvrzená pěna	$+100\text{ }^{\circ}\text{C}$
Stavební materiál, třída: <b>DIN EN 13501-1</b>	třída E (normální hořlavost) odpovídá B2 (DIN 4102-1)
Skladovatelnost: v suchu, chladnu	15 měsíců, ve vertikální a horizontální poloze
Druh ventilu:	bezpečnostní ventil
Barva:	slonová kost

#### Název výrobku

Jednotka balení

Č. výr.

Pistolová pěna blaugelb 1K Allseason XXL třídy E 750 ml, s PDR, D/GB

Dóza 12 x 750 ml

0419825



Velká vydatnost v kombinaci s  **vynikající tepelnou a zvukovou izolací**  – hospodárná koncepce se značkou blaugelb.



Pistolová pěna blaugelb 1K XXL třídy E je jednosložková polyuretanová montážní pěna, jejíž složení umožňuje maximální vydatnost. Její vysoká výstupní rychlost zajišťuje rychlou a efektivní práci, a to i při nízkých teplotách do  $-5\text{ }^{\circ}\text{C}$ .

## Přednosti výrobku:

- lze používat při okolní teplotě prostředí a podkladu od  $-5\text{ }^{\circ}\text{C}$  do  $+30\text{ }^{\circ}\text{C}$
- rychlé zpracování
- velká kapacita s vydatností až 45 litrů volné pěny
- vynikající tepelné a zvukové izolační hodnoty
- odolnost proti vlhkosti a teplotě
- umožňuje práci nezávisle na počasí
- bezpečnostní ventil, odolný vůči zalepení, umožňuje skladování ve svislé nebo vodorovné poloze bez ztráty hnacího plynu, s delší skladovací stabilitou
- univerzální použitelnost k vyplňování, izolování, utěsňování
- hnací plyn nepoškozuje ozónovou vrstvu
- vyrobeno podle systému jakosti dle ISO 9001
- díky možnosti rychlého zpracování je zvláště vhodný pro časově kritické aplikace
- vhodný pro všechny běžné stavební povrchy\*
- třída hořlavosti E podle DIN EN 13501-1 odpovídá B2 (DIN 4102-1)
- velmi nízké emise, certifikace dle EMICODE EC 1 Plus

\*Provedte vhodnou předběžnou zkoušku.

Objemová hustota:	10–13 kg/m <sup>3</sup>
Buněčná struktura / konzistence:	střední – jemná
Doba vytvoření nelepivé vrstvy:	7 min (provazec 20 mm)
Řezatelnost:	8–10 min (provazec 20 mm)
Plná zatížitelnost:	12 h (provazec 20 mm)
Vydatnost dózy 500 ml:	až 45 l volné pěny
Teplota zpracování dózy: min / max / optimální	$+5\text{ }^{\circ}\text{C}$ / $+30\text{ }^{\circ}\text{C}$ / $+20\text{ }^{\circ}\text{C}$
Pracovní teplota podklad: min / max / optimální	$-5\text{ }^{\circ}\text{C}$ / $+30\text{ }^{\circ}\text{C}$ / $+20\text{ }^{\circ}\text{C}$
Pracovní teplota prostředí: min / max / optimální	$-5\text{ }^{\circ}\text{C}$ / $+30\text{ }^{\circ}\text{C}$ / $+20\text{ }^{\circ}\text{C}$
Pevnost v tahu: <b>v souladu s normou DIN 53430</b>	8 N/cm <sup>2</sup>
Protažení při přetření: <b>v souladu s normou DIN 53430</b>	cca 18 %
Pevnost ve stříhu: <b>v souladu s normou DIN 53427</b>	cca 3–3,5 N/cm <sup>2</sup>
Napětí v tlaku při 10% stlačení: <b>v souladu s normou DIN 53421</b>	cca 2–3 N/cm <sup>2</sup>
Tepelná vodivost: <b>DIN EN 12667:2001</b>	cca 0,0380 W/(m <sup>2</sup> K)
Zvuková izolace spár: 10 mm: $[R_{ST,w}(C;C_w)] \geq 60$ (-2;-6) dB 20 mm: $[R_{ST,w}(C;C_w)] \geq 59$ (-1;-5) dB	
Tepelná odolnost trvale: vytvrzená pěna	$-40\text{ }^{\circ}\text{C}$ až $+80\text{ }^{\circ}\text{C}$
Tepelná odolnost krátkodobě: vytvrzená pěna	$+100\text{ }^{\circ}\text{C}$
Stavební materiál, třída: <b>DIN EN 13501-1</b>	třída E (normální hořlavost) odpovídá B2 (DIN 4102-1)
Skladovatelnost: v suchu, chladnu	15 měsíců, ve vertikální a horizontální poloze
Druh ventilu:	bezpečnostní ventil
Barva:	slonová kost

## Název výrobku

Jednotka balení

Č. výr.

 Pistolová pěna blaugelb 1K XXL třídy E 500 ml,  
s PDR, D/GB

Dóza 12 x 500 ml

0419830

blaugelb

# Pistolová pěna 1K B2

Rozměrově stabilní a s vysokou přilnavostí – montážní pěna pro všestranné použití.



Stabilní **všestranný pomocník**  
s vysokými vnitřními hodnotami.



Pistolová pěna blaugelb 1K B2 je jednosložková montážní PU pěna s vynikající rozměrovou stabilitou a přilnavostí. Objemové smrštění a expanze po vytvrzení jsou extrémně nízké. To ve spojení s rychlým vytvrzováním umožňuje efektivní práci a rychlé další zpracování. Pistolovou pěnu blaugelb 1K B2 lze dávkovat přesně, má vysokou stabilitu a při zapění neustupuje. To znamená, že i větší dutiny lze snadno vyplnit několika vrstvami pěny.

## Přednosti výrobku:

- vynikající rozměrová stabilita, tj. žádné objemové smršťování a pouze nízká roztažnost po vytvrzení
- vynikající přilnavost k téměř všem stavebním podkladům\*
- velmi dobrá zvuková a tepelná izolace
- rychlé vytvrzení
- všestranné použití
- neobsahuje rozpouštědla
- odolnost vůči široké škále chemikálií, rozpouštědel, barev, olejů a benzínu
- odolnost proti stárnutí, degradaci, plísním a hnilobě
- vyrobeno podle systému jakosti dle ISO 9001
- chování při hoření B2 (DIN 4102-1)
- velmi nízké emise, certifikace dle EMICODE EC 1 Plus

\*Provedte vhodnou předběžnou zkoušku

Objemová hustota:	cca 22 kg/cm <sup>3</sup>
Buněčná struktura / konzistence:	stabilní cca 70–80 % s uzavřenými póry
Doba vytvoření nelepivé vrstvy:	8 min (provazec 30 mm)
Řezatelnost:	40 min (provazec 30 mm)
Plná zatížitelnost:	cca 12 h (provazec 30 mm)
Uvolnění rozpěr:	cca 2 h (spára 30 mm)
Vydatnost dózy 750 ml:	<b>až 45 l volné pěny</b>
Teplota zpracování dózy: min / max / optimální	+5 °C / +30 °C / +20 °C
Pracovní teplota podklad: min / max / optimální	+5 °C / +35 °C / +20 °C
Pracovní teplota prostředí: min / max / optimální	+5 °C / +35 °C / +20 °C

Protážení při přetřetí: <b>DIN 53571</b>	cca 10 %
Pevnost ve stříhu: <b>ISO 1922</b>	0,14 N/mm <sup>2</sup>
Napětí v tlaku při 10% stlačení: <b>DIN EN ISO 844</b>	0,3 N/mm <sup>2</sup>
Tepelná vodivost: <b>DIN 52612</b>	cca 0,0367 W/(m <sup>2</sup> K)
Zvuková izolace spár: 10 mm: [R <sub>st,w</sub> (C;C <sub>w</sub> ) = 60 (-1;-3) dB] 20 mm: [R <sub>st,w</sub> (C;C <sub>w</sub> ) = 60 (-1;-3) dB]	
Tepelná odolnost trvale: vytvrzená pěna	-40 °C až +90 °C
Tepelná odolnost krátkodobě: vytvrzená pěna	+120°C (max. 1 h)
Stavební materiál, třída: <b>DIN 4102-1</b>	B2 (normálně hořlavý)
Změna objemu: <b>DIN EN ISO 10563</b>	< 3%
Absorpce vody: <b>EN 1609</b>	1 obj. %
Skladovatelnost: v suchu, chladnu	18 měsíců, nastojato
Druh ventilu:	silikonizovaný pojistný ventil
Barva:	běžová

## Název výrobku

Jednotka balení

Č. výr.

Pistolová pěna blaugelb 1K B2 750 ml,  
s PDR, D/GB

Dóza 12 x 750 ml 9022762



Věděli jste, že pistole na pěnu má významný vliv na kvalitu a jemnou buněčnou strukturu pistolové pěny a také na její dosah?

**Využijte proto naše vzájemně sladěné produkty.**

Pistole na pěnu blaugelb MultiPro je mnohostranný profesionální nástroj pro aplikaci pistolových pěn blaugelb. Robustní a odolná konstrukce pro denní nasazení se všemi vlastnostmi pro komfortní práci.

Trubku pistole na pěnu blaugelb MultiPro lze plynule nastavovat do všech směrů, takže je možné bez problémů dosáhnout i do rohů, koutů a jiných obtížně přístupných míst.

Pistole na pěnu blaugelb MultiPro se dodává se sadou aplikačních hrotů sestávající z dvou prodlužovacích trubiček, které současně chrání špičku pistole před poškozením a oděrem, dvou průhledných nástavců pro naprosto přesné vypěňování a úzké meziprostory, a dvou červených jemných trysek pro izolování kompozitních dílů.

#### Přednosti výrobku:

- vysoce kvalitní pistole na pěnu
- robustní kovové tělo
- plynule nastavitelná pistolová trubice pro použití v obtížně přístupných místech
- přesné dávkování pomocí regulačního kolečka
- adaptér a jehla s povrchovou úpravou proti přilepení
- čtyřnásobné utěsnění jehly speciální sadou profi těsnění

Rozměry:	36 x 16,5 x 5,5 cm (D x Š x V)
Použití:	dóza s PU pěnou s pistolovým adaptérem blaugelb
Hmotnost:	358 g
Předmět dodávky:	pistole vč. odpovídající sady aplikačních hrotů

Název výrobku	Jednotka balení	Č. výr.
Pistole na pěnu blaugelb MultiPro	1 ks	0400406



Pistole na pěnu blaugelb je vhodný nástroj pro aplikaci pistolových pěn blaugelb. Robustní a odolná konstrukce pro denní nasazení se všemi vlastnostmi pro komfortní práci. Pro optimální práci a dávkování PU pěn by měla dóza s pěnou a pistole na pěnu tvořit sladěný systém. Pistole na pěnu blaugelb je kompatibilní s ventily a pistolovými adaptéry pistolových pěn blaugelb, dokonalé spárování bylo zvláště testováno.

#### Přednosti výrobku:

- vysoce kvalitní pistole na pěnu
- robustní kovové tělo
- přesné dávkování pomocí regulačního kolečka
- adaptér a jehla s povrchovou úpravou proti přilepení
- čtyřnásobné utěsnění jehly speciální sadou profi těsnění

Rozměry:	36 x 16,5 x 5,5 cm (D x Š x V)
Použití:	dóza s PU pěnou s pistolovým adaptérem blaugelb
Hmotnost:	330 g

Název výrobku	Jednotka balení	Č. výr.
Pistole na pěnu blaugelb	1 ks	0361772



blaugelb

## Montážní pěna 2K Easysystem třídy E

Dvousložková montážní PU pěna pro montáž dveřních zárubní s inovativní aktivací křídélkem.



Praktický spouštěcí systém, který usnadňuje práci a solidní vnitřní hodnoty přesvědčí **u montážní pěny blaugelb 2K Easysystem třídy E** na celé čáře.



Montážní pěna blaugelb 2K Easysystem třídy E je dvousložková montážní PU pěna, která vytvrzuje na základě své speciální receptury **bez vlhkosti**. Po reakci obou složek dojde velmi rychle k vytvrzení. S jednou dózou montážní pěny blaugelb 2K Easysystem třídy E lze v závislosti na šířce spáry provést montáž 2 až 3 zárubní vnitřních dveří.

### Přednosti výrobku:

- velmi rychlé vytvrzení bez přidání vlhkosti
- praktická aktivace otočným křídélkem
- vysoká pevnost lepení
- kapacita pro 2 až 3 dveřní zárubně s dózou na základě vydatnosti až 10 litrů volné pěny
- vynikající tepelné a zvukové izolační hodnoty
- odolnost proti vlhkosti a teplotě
- bezpečnostní ventil, odolný vůči zalepení, umožňuje skladování ve svislé nebo vodorovné poloze bez ztráty hnacího plynu, s delší skladovací stabilitou
- optimální dávkovatelnost bez kapek nebo znečištění
- hnací plyn nepoškozuje ozónovou vrstvu
- vyrobeno podle systému jakosti dle ISO 9001
- vhodný pro všechny běžné stavební povrchy\*
- třída hořlavosti E podle DIN EN 13501-1 odpovídá B2 (DIN 4102-1)
- velmi nízké emise, certifikace dle EMICODE EC 1 Plus

\*Provedte vhodnou předběžnou zkoušku.

Objemová hustota:	25–35 kg/m <sup>3</sup>
Buněčná struktura / konzistence:	velmi jemná
Doba vytvoření nelepivé vrstvy:	cca 8 min (podle reakce v dóze)
Řezatelnost:	9–12 min (provazec 30 mm)
Plná zatížitelnost:	cca 3 h (provazec 30 mm)
Uvolnění rozpěr:	30 min (spára 30 mm)
Vydatnost:	až 10 l volné pěny
Teplota zpracování dózy: min / max / optimální	+10 °C / +25 °C / +20 °C
Pracovní teplota podklad: min / max / optimální	+5 °C / +30 °C / +20 °C
Pracovní teplota prostředí: min / max / optimální	+5 °C / +30 °C / +20 °C
Pevnost v tahu: <b>v souladu s normou DIN 53430</b>	13–15 N/cm <sup>2</sup>
Protažení při přetření: <b>v souladu s normou DIN 53430</b>	cca 23–28 %
Pevnost ve stříhu: <b>v souladu s normou DIN 53427</b>	cca 8–10 N/cm <sup>2</sup>
Napětí v tlaku při 10% stlačení: <b>v souladu s normou DIN 53421</b>	cca 8–10 N/cm <sup>2</sup>
Tepelná vodivost: <b>DIN EN 12667:2001</b>	cca 0,0259 W/(m·K)
Zvuková izolace spár: 10 mm: [R <sub>st,w</sub> (C;C <sub>w</sub> ) ≥ 60 (-1;-5) dB] 20 mm: [R <sub>st,w</sub> (C;C <sub>w</sub> ) ≥ 59 (-1;-4) dB]	
Tepelná odolnost trvale: vytvrzená pěna	-40 °C až +80 °C
Tepelná odolnost krátkodobě: vytvrzená pěna	+100 °C
Stavební materiál, třída: <b>DIN EN 13501-1</b>	třída E (normální hořlavost) odpovídá B2 (DIN 4102-1)
Skladovatelnost: v suchu, chladnu	18 měsíců, ve vertikální a horizontální poloze
Druh ventilu:	bezpečnostní ventil
Barva:	světle zelená

### Název výrobku

Jednotka balení

Č. výr.

Montážní pěna blaugelb 2K Easysystem třídy E 400 ml,  
s PDR, D/GB

Dóza 12 x 400 ml 0419828



Ideální řešení **pro montáž dveřních zárubní** – rychle, nekomplikovaně a trvale.



Rychlá profi pěna na zárubně blaugelb 2K je dvousložková montážní PU lepicí pěna, která vytvrzuje bez hnacího prostředku. Po smísení obou složek v přiložené mísíci špičce dojde velmi rychle k vytvrzení. Rozpěry stačí použít jen po dobu potřebného rozepření cca 20 minut, při montáži vnitřních dveří není nutné žádné další upevnění.

### Oblasti použití: lepení – těsnění

Rychlá profi pěna na zárubně blaugelb 2K je ideálně vhodná pro rychlou montáž dveřních zárubní u vnitřních a venkovních dveří (ne pro montážní účely bez dalšího mechanického upevnění). Vhodná pro upevnění dřevěných zárubní, okenních parapetů, schodišťových stupňů. Maximální šířka spáry při montáži dveřních zárubní je 30 mm. S jednou dvojitou kartuší rychlé profi pěny na zárubně blaugelb 2K lze v závislosti na velikosti spáry namontovat 1 až 2 zárubně vnitřních dveří.

Rychlá profi pěna na zárubně blaugelb 2K má vynikající přilnavost ke všem běžným stavebním povrchům (kromě PE, PP, PTFE, silikonů, olejů, tuků, separačních prostředků pro formy nebo podobných materiálů). Proveďte vhodnou předběžnou zkoušku.

Vytvrzená pěna má převážně uzavřené buňky, je odolná proti hnilobě a stárnutí, ale nikoli vůči působení UV záření.

### Přednosti výrobku:

- extrémně rychlé vytvrzení bez vlhkosti
- bez hnacího plynu
- vysoká pevnost lepení
- možnost řezání cca po 5 minutách
- rozepření lze odstranit cca po 20 minutách
- odolnost proti vlhkosti a teplotě
- vyrobeno podle systému jakosti dle ISO 9001:2008
- vhodný pro všechny běžné stavební povrchy\*
- stavební materiál, třída B2 (DIN 4102-1)
- velmi nízké emise, certifikace dle EMICODE EC 1 Plus

\*Proveďte vhodnou předběžnou zkoušku.

Objemová hustota:	cca 46 kg/cm <sup>3</sup>
Buněčná struktura / konzistence:	cca 70–80 % s uzavřenými póry
Doba vytvoření nelepivé vrstvy:	1 min (provazec 30 mm)
Řezatelnost:	5 min (provazec 30 mm)
Plná zatížitelnost:	cca 2 h (provazec 30 mm)
Uvolnění rozpěr:	cca 20 min (spára 30 mm)
Vydatnost:	cca 5,5 l volné pěny
Teplota zpracování dózy: min / max / optimální	+10 °C / +30 °C / +20 °C
Pracovní teplota podklad: min / max / optimální	+10 °C / +35 °C / +20 °C
Pracovní teplota prostředí: min / max / optimální	+10 °C / +35 °C / +20 °C
Následná dilatace:	žádná
Tažnost: <b>DIN 53571</b>	cca 25 %
Pevnost ve stříhu: <b>DIN 53427</b>	cca 0,14 N/cm <sup>2</sup>
Pevnost v tlaku: <b>DIN 53421</b>	cca 0,3 N/cm <sup>2</sup>
Tepelná vodivost: <b>DIN 52612</b>	cca 0,033 W/(m·K)
Absorpce vody: <b>DIN 53428</b>	2 obj. %
Propustnost vodních par:	70 g/m <sup>2</sup> za 24 h
Tepelná odolnost trvale: vytvrzená pěna	-40 °C až +90 °C
Tepelná odolnost krátkodobě: vytvrzená pěna	+120 °C (max. 1 h)
Stavební materiál, třída: <b>DIN 4102-1</b>	B2
Skladovatelnost: v suchu, chladnu	9 měsíců
Barva:	běžová

Název výrobku	Jednotka balení	Č. výr.
Rychlá profi pěna na zárubně blaugelb 2K 210 ml D/GB	16 kartuší	0223417

blaugelb

**Čistič pistole**

Důkladné čištění dávkovací pistole blaugelb a čerstvé PU pěny.



Čistič pistole blaugelb je svým vysokým čistícím účinkem ideálně vhodný k odstraňování čerstvé PU pěny. Byl vyvinut zejména pro čištění dávkovacích pistolí blaugelb, může se ale použít i pro jiné běžné dávkovací pistole. Pomocí přiloženého červeného rozprašovače lze odstraňovat i jiná znečištění čerstvou PU pěnou.

**Přednosti výrobku:**

- vysoký čistící účinek
- spolehlivě rozpouští čerstvou PU pěnu, takže ji lze snadno odstranit
- prodlužuje životnost a funkčnost dávkovacích pistolí blaugelb při pravidelné aplikaci
- Možnosti použití: pro dávkovací pistole a univerzální použití
- s vhodným adaptačním kroužkem speciálně vyvinutým pro dávkovací pistole blaugelb
- přiloženým červeným rozprašovačem lze čistič pistole blaugelb rozprašovat na jiné znečištěné plochy předmětů
- hnací plyn nepoškozuje ozónovou vrstvu
- vyrobeno podle systému jakosti dle ISO 9001

Název výrobku	Jednotka balení	Č. výr.
Čistič pistole blaugelb 500 ml	Dóza 12 x 500 ml	0419829



Die Kundenmarke.

Navštivte naše webové stránky

**[www.blaugelb.de](http://www.blaugelb.de)**Informujte se ještě více o naší  
**obchodní značce blaugelb.**

Všechny produkty jsou podrobně prezentovány, včetně všech souborů ke stažení přímo k produktu, čekají na vás digitální katalogy a letáky a spousta know-how.



Jasná věc: **lepení a utěsňování** s Hybrid Polymer Crystal blaugelb

Hybrid Polymer Crystal blaugelb je jednosložková, trvale elastická těsnicí a lepicí hmota, která vytvrzuje křišťálově průhledně. Receptura navržená na základě hybridního polymeru se vyznačuje vysokou počáteční přilnavostí a rychlým vytvrzením.

Díky křišťálově průhlednosti je Hybrid Polymer Crystal blaugelb ideální pro lepení skla, resp. na sklo v interiéru, ale také pro řadu jiných aplikací (není těsnicí hmotou pro zasklívání). Hybrid Polymer Crystal blaugelb je odolný proti vodě a povětrnostním vlivům a rovněž proti mnoha chemikáliím.

Vzhledem k vynikající počáteční přilnavosti lze těsnicí hmotu většinou používat bez primeru na téměř všechny, i vlhké, běžné stavební podklady.

## Přednosti výrobku:

- univerzální použitelnost k utěsňování a lepení
- křišťálově průhledný
- velmi snadno se zpracovává
- odolnost proti vlhkosti a teplotě
- odolnost proti povětrnosti
- trvale elastický, vyrovnává nerovnosti a pohyby materiálu
- neobsahuje silikony, izokyanáty a rozpouštědla
- nekorozivní
- bez zápachu
- díky možnosti rychlého zpracování je zvláště vhodný pro časově kritické aplikace
- vytvrzování probíhá reakcí s vlhkostí vzduchu z vnější strany směrem dovnitř
- velmi dobrá kompatibilita s nátěrovými hmotami podle DIN 52452-A1\*, lze přetřít mokřý do mokrého
- vhodný pro všechny běžné stavební povrchy\*
- stavební materiál, třída E (DIN EN 13501-1)

\*Provedte vhodnou předběžnou zkoušku.

Základ materiálu:	1K hybridní polymer
Barva:	křišťálově průhledný
Vytvrzovací systém:	polymerace vlhkostí
Stavební materiál, třída: <b>DIN EN 13501-1</b>	třída E
Rychlost vytvrzování: při teplotě 23 °C a 50% relativní vlhkosti	cca 2–3 mm / 24 hodin.
Tvoření škrálopu: při teplotě 23 °C a 50% relativní vlhkosti	cca 10 min.
Hustota: <b>DIN 53479</b>	1,04 g/ml
Tvrdost Shore A: <b>DIN 53505</b>	38 ± 5
Max. přípustná deformace: <b>DIN EN ISO 11600</b>	20 %
Změna objemu: <b>DIN EN ISO 10563</b>	-3 až -4 obj. %
Pevnost v tahu: <b>DIN 53504</b>	2,4 N/mm <sup>2</sup>
Pevnost ve smyku: <b>DIN 53504</b>	1,0 N/mm <sup>2</sup>
Modul pružnosti v tahu 100%: <b>DIN EN ISO 8339</b>	0,8 N/mm <sup>2</sup>
Tažnost: <b>DIN 53504</b>	300 %
Elastická regenerace: <b>ISO 7389-B</b>	> 75 %
Obsah rozpouštědla:	žádný
Obsah izokyanátů:	žádný
Teplota zpracování:	Prostředí: 0 °C až +40 °C Podklad: 0 °C až +35 °C
Teplotná odolnost:	od -40 °C do +90 °C
Odolnost proti vlhkosti:	odolný proti vodě
Lze přetřít:	velmi dobrá kompatibilita s nátěrovými hmotami podle DIN 52452-A1, lze přetřít mokřý do mokrého
Skladovatelnost:	12 měsíců v neotevřeném obalu při teplotě +5 °C až +25 °C

Název výrobku	Jednotka balení	Č. výr.
Hybrid Polymer Crystal blaugelb 290 ml křišťálově průhledný	12 kartuší	0426600
Hybrid Polymer Crystal blaugelb 600 ml křišťálově průhledný	12 sáčků	9257165

blaugelb

## Lepicí a těsnicí hmota Multikraft Extrem

Silně lepi, utěsňuje a vyrovnává napětí i při extrémních požadavcích.



Lepicí a těsnicí hmota Multikraft Extrem blaugelb přesvědčuje **od začátku** vysokou kvalitou.

Lepicí a těsnicí hmota Multikraft Extrem blaugelb je rychle tuhnoucí, elastická jednosložková těsnicí a lepicí hmota na bázi hybridního polymeru se zvýšenou počáteční přilnavostí (High Tack). Vytvrzuje vlhkostí, je neutrálně síťující a téměř bez zápachu.

Vzhledem k vynikající počáteční přilnavosti lze těsnicí hmotu většinou používat bez primeru na téměř všechny, i vlhké, běžné stavební podklady. Vhodná pro přírodní kámen.

### Přednosti výrobku:

- velmi dobrá přilnavost od samého počátku
- drží většinou bez primeru na mnoha i vlhkých podkladech
- univerzální použitelnost k lepení a utěsňování
- vodovzdorná a odolná proti mořské vodě
- barevně stálá, odolná proti povětrnostním vlivům a UV záření
- snadno zpracovatelná
- po vytvrzení trvale elastická, absorbuje pohyby
- vyrovnává pnutí
- vhodná pro porézní podklady jako přírodní kámen, mramor, žula
- velmi dobrá přetřítelnost podle DIN 52452-A1\*
- lze přetřít mokré do mokrého
- neobsahuje silikony, kyseliny, izokyanáty a rozpouštědla
- nekorozivní
- téměř bez zápachu

\*Provedte vhodnou předběžnou zkoušku.

Základ materiálu:	1K hybridní polymer
Barva:	bilá
Vytvrzovací systém:	polymerace vlhkostí
Stavební materiál, třída: <b>DIN EN 13501-1</b>	třída E
Rychlost vytvrzování: při teplotě 23 °C a 50% relativní vlhkosti	cca 2–3 mm / 24 hodin.
Tvoření škrálopu: při teplotě 23 °C a 50% relativní vlhkosti	cca 10 min.
Hustota: <b>DIN 53479</b>	1,67 g/ml
Tvrdost Shore A: <b>DIN 53505</b>	40 ± 5
Max. přípustná deformace: <b>DIN EN ISO 11600</b>	20 %
Změna objemu: <b>DIN EN ISO 10563</b>	-3 až -4 obj. %
Pevnost v tahu: <b>DIN 53504</b>	1,8 N/mm <sup>2</sup>
Pevnost ve smyku: <b>DIN 53504</b>	0,9 N/mm <sup>2</sup>
Modul pružnosti v tahu 100%: <b>DIN EN ISO 8339</b>	0,75 N/mm <sup>2</sup>
Tažnost: <b>DIN 53504</b>	750 %
Elastická regenerace: <b>ISO 7389-B</b>	> 75 %
Obsah rozpouštědla:	žádný
Obsah izokyanátů:	žádný
Teplota zpracování:	Prostředí: 0 °C až +40 °C Podklad: 0 °C až +35 °C
Teplotná odolnost:	od -40 °C do +90 °C
Odolnost proti vlhkosti:	vodovzdorná, odolná proti mořské vodě
Lze přetřít:	velmi dobrá kompatibilita s nátěrovými hmotami podle DIN 52452-A1, lze přetřít mokré do mokrého
Skladovatelnost:	12 měsíců v neotevřeném obalu při teplotě +5 °C až +25 °C

#### Název výrobku

Lepicí a těsnicí hmota Multikraft Extrem blaugelb 290 ml  
bilá

#### Jednotka balení

12 kartašů

#### Č. výr.

0322091





Akryl blaugelb je v utěšňovacím systému **ideálním řešením** pro spáry v interiéru s malým pohybem.

Akrylová těsnicí hmota blaugelb je jednosložková neutrálně síťující těsnicí hmota na bázi akrylátové disperze pro odborné utěsnění spár s malým pohybem. Vzhledem ke své dobré počáteční přilnavosti se může používat většinou bez primeru na téměř všechny běžné stavební podklady. Vykazuje velmi dobrou přilnavost k porézním, savým podkladům.

Akryl blaugelb je přetíratelný většinou běžných barev (pozor na rozpínatelnost). Doba tvorby škrálopou činí cca 25 minut.

### Přednosti výrobku:

- dokonale vhodný pro utěsnění stavebních spojovacích a konstrukčních spár v interiéru
- velmi snadno se zpracovává
- téměř bez zápachu
- neobsahuje rozpouštědla
- velmi dobrá přilnavost k většině porézních, i mírně vlhkých běžných stavebních materiálů\*
- po vytvrzení odolný proti vlhkosti a teplotám
- po vytvrzení stálobarevný, odolný proti vodě
- přetíratelný vhodnými barvami
- stavební materiál, třída E (DIN EN 13501-1)

\*Provedte vhodnou předběžnou zkoušku.

Základ materiálu:	Akrylátová disperze 1K
Barva:	bílá
Vytvrzovací systém:	vytvřování vypařováním vody
Stavební materiál, třída: <b>DIN EN 13501-1</b>	Stavební materiál, třída E
Rychlost vytvrzování: při teplotě +23 °C a 50% relativní vlhkosti	cca 0,2 až 0,3 mm / 24 h
Tvoření škrálopou:	cca 25 min. při +23 °C a 50% r.v.
Hustota: <b>ISO 2811-1</b>	1,56 g/cm <sup>3</sup>
Tvrdost Shore A: <b>ISO 868</b>	cca 40
Max. přípustná celková deformace:	12,5 %
Změna objemu: <b>ISO 10563 EN 15651-1:2012</b>	až -30 obj. %
Tažnost: <b>ISO 8339-A</b>	200 %
Elastická regenerace:	bez údaje
Teplota zpracování.	Prostředí: +5 °C až +40 °C Podklad: +5 °C až +40 °C
Teplotná odolnost:	od -20 °C do +80 °C
Odolnost:	po vytvrzení barevně stálý, odolný proti UV záření a povětrnostním vlivům
Skladovatelnost:	18 měsíců v neotevřeném obalu při teplotě +10 °C až +25 °C

Název výrobku	Jednotka balení	Č. výr.
Akryl blaugelb bílý 300 ml	25 kartuší	0263268

blaugelb

## Akrylová těsnicí hmota

Pro odborné vnitřní utěsnění stavebních spojovacích a konstrukčních spár s malým pohybem.

Akryl blaugelb je v utěšňovacím systému **ideálním řešením** pro spáry v interiéru s malým pohybem.



Akrylová těsnicí hmota blaugelb bílá 600 ml je jednosložková neutrálně síťující těsnicí hmota na bázi akrylátové disperze pro odborné utěsnění spár s malým pohybem. Vzhledem ke své dobré počáteční přilnavosti se může používat většinou bez primeru na téměř všechny běžné stavební podklady. Vykazuje velmi dobrou přilnavost k porézním, savým podkladům i k hliníku. Akrylová těsnicí hmota blaugelb je po vytvrzení přetíratelná (pozor na dilataci). Doba tvorby škrálopu činí cca 20 minut.

### Oblasti použití:

Akrylová těsnicí hmota blaugelb bílá 600 ml je zvláště vhodná k trvalému utěsnění stavebních, konstrukčních a připojovacích spár s malým pohybem (< 10 %) na běžných i porézních podkladech. Akrylovou těsnicí hmotou blaugelb bílou, 600 ml lze uzavírat spáry mezi rámy oken a dveří, u okenních parapetů, žaluziových skříní a podlahových lišt, praskliny ve zdivu, betonu a omítce. Akrylová těsnicí hmota blaugelb bílá, 600 ml se doporučuje k použití v interiéru. Není vhodná jako těsnicí hmota pro zasklívání a spáry trvale vystavené vodě.

### Přednosti výrobku:

- dokonale vhodný pro utěsnění stavebních spojovacích a konstrukčních spár v interiéru
- velmi snadno se zpracovává
- neobsahuje rozpouštědla, silikony
- barevně stálý a po vytvrzení odolný proti vodě
- velmi dobrá přilnavost k většině porézních, i mírně vlhkých běžných stavebních materiálů\*
- po vytvrzení odolný proti vlhkosti a teplotám
- po vytvrzení stálobarevný
- po vytvrzení přetíratelný vhodnými barvami
- stavební materiál, třída E (DIN EN 13501-1)
- velmi nízký obsah škodlivých látek, testováno podle EMICODE EC1 Plus

\*Provedte vhodnou předběžnou zkoušku.

Základ materiálu:	1K akrylátová disperze
Barva:	bílá
Vytvrzovací systém:	vytvrdování vypařováním vody
Stavební materiál, třída: <b>DIN EN 13501-1</b>	Stavební materiál, třída E
Tvoření škrálopu:	cca 20 minut při +23 °C a 50% r.v.
Hustota:	1,65 g/ml
Tvrdost Shore A: <b>ISO 868</b>	cca 30 ± 5
Max. přípustná celková deformace: <b>ISO 11600</b>	cca 10 %
Změna objemu: <b>DIN 52451</b>	cca -15 %
Teplota zpracování:	Prostředí: +5 °C až +30 °C Podklad: +5 °C až +30 °C
Tepečná odolnost:	od -20 °C do +80 °C
Odolnost:	po vytvrzení barevně stálý a odolný proti vlhkosti
Skladovatelnost:	18 měsíců v neotevřeném obalu při teplotě +5 °C až +25 °C

Název výrobku	Jednotka balení	Č. výr.
Akrylová těsnicí hmota blaugelb bílá, 600 ml	12 sáčků	0241600



Silikon blaugelb s **univerzálním použitím** a výhodou rychlého dalšího zpracování.

Silikon Alkoxy UniPLUS blaugelb je jednosložková, neutrálně síťující těsnicí hmota na bázi alkoxy pro odborné utěsnění stavebních spojů, konstrukčních a dilatačních spár. Název vyjadřuje jeho vynikající vlastnosti: hodí se univerzálně pro širokou oblast použití a jako další plus rychleji vytvrzuje.

### Přednosti výrobku:

- dokonale vhodný pro utěsnění stavebních spojovacích, konstrukčních a dilatačních spár ve vnějších prostorech
- velmi snadno se zpracovává
- max. celková deformace 25 %
- nekorozivní
- téměř bez zápachu
- neobsahuje rozpouštědla
- velmi dobrá přilnavost k většině běžných stavebních materiálů\*
- odolnost proti vlhkosti a teplotě
- po vytvrzení barevně stálý, odolný proti povětrnosti, UV záření a vodě
- přetíratelný vhodnými barvami\*
- stavební materiál, třída E (DIN EN 13501-1)

\*Provedte vhodnou předběžnou zkoušku.

Základ materiálu:	1K polysiloxan / Alkoxy
Barva:	bílá, betonově šedá, transparentní
Vytvrzovací systém:	polymerace vlhkostí
Stavební materiál, třída: <b>DIN EN 13501-1</b>	Stavební materiál, třída E
Rychlost vytvrzování: při teplotě 23 °C a 50% relativní vlhkosti	cca 2,5 mm / 24 hodin
Tvoření škraloupu: při teplotě 23 °C a 50% relativní vlhkosti	cca 15 až 20 min.
Hustota: <b>ISO 2811-1</b>	1,01 g/ml transparentní a bílý
Tvrdost Shore A: <b>ISO 868</b>	cca 17
Max. přípustná celková deformace:	25 %
Změna objemu: <b>ISO 10563</b>	až -8 obj. %
Tažnost: <b>ISO 8339-A</b>	300 %
Elastická regenerace: <b>ISO 7389-A</b>	cca 85 %
Teplota zpracování:	od +5 °C do +40 °C (podklad a okolí)
Tepelná odolnost:	od -40 °C do +140 °C
Odolnost:	barevně stálý, odolný proti UV záření a povětrnostním vlivům
Skladovatelnost:	12 měsíců v neotevřeném obalu při teplotě +5 °C až +25 °C

Název výrobku	Jednotka balení	Č. výr.
Silikon Alkoxy UniPLUS blaugelb, bílý 300 ml	25 kartuší	0433182
Silikon Alkoxy UniPLUS blaugelb, betonově šedý 300 ml	25 kartuší	0263267
Silikon Alkoxy UniPLUS blaugelb, transparentní 300 ml	25 kartuší	0433183

blaugelb

**Silikon Oxym**

Pro odborné utěsnění stavebních spojovacích, konstrukčních a dilatačních spár.

Jako důležitá součást systému utěsnění je **Silikon Oxym blaugelb** zvláště vhodný pro vnější rovinu spáry.



Silikon Oxym blaugelb je jednosložková těsnicí hmota na bázi Oxymu, který neutrálně vytvrzuje. Silikon Oxym blaugelb je vyvinut pro použití ve vnějších prostorách, je stálobarevný, odolný proti povětrnostním vlivům a UV záření. Vzhledem ke své dobré počáteční přilnavosti se může používat většinou bez primeru na téměř všechny běžné stavební podklady. Nevykazuje křehnutí, křídování nebo vlasové trhliny a nepůsobí korozivně.

**Přednosti výrobku:**

- dokonale vhodný pro utěsnění stavebních spojovacích, konstrukčních a dilatačních spár
- žádné křídování, křehnutí nebo vlasové trhliny
- velmi snadno se zpracovává
- velmi dobrá přilnavost k většině běžných stavebních materiálů\*
- odolnost proti vlhkosti a teplotě
- po vytvrzení barevně stálý, odolný proti povětrnosti a UV záření
- trvale elastický, vyrovnává nerovnosti a pohyby materiálu
- nekorozivní
- přetřítelný podle DIN 52452-A1
- stavební materiál, třída E (DIN EN 13501-1)

\*Provedte vhodnou předběžnou zkoušku.

Barva:	RAL 9010 bílá, transparentní
Vytvrzovací systém:	polymerace vlhkostí
Stavební materiál, třída: <b>DIN EN 13501-1</b>	třída E
Rychlost vytvrzování: při teplotě 23 °C a 50% relativní vlhkosti	cca 2 mm / 24 hodin
Tvoření škrálopu: při teplotě 23 °C a 50% relativní vlhkosti	cca 7 min.
Hustota: <b>DIN 53479</b>	1,03 g/ml (transparentní) 1,25 g/ml (bílá)
Tvrdost Shore A: <b>DIN 53505</b>	22 ± 5
Max. přípustná deformace: <b>DIN EN ISO 11600</b>	25 %
Změna objemu: <b>EN 15651-1:2012</b>	až -10 obj. %
Tažnost: <b>DIN 53504</b>	600 %
Elastická regenerace: <b>ISO 7389-B</b>	> 90 %
Teplota zpracování:	Prostředí: +5 °C až +35 °C Podklad: +5 °C až +35 °C
Teplotná odolnost:	od -60 °C do +150 °C
Odolnost:	barevně stálý, odolný proti UV záření a povětrnostním vlivům
Skladovatelnost:	12 měsíců v neotevřeném obalu při teplotě +5 °C až +25 °C

Název výrobku	Jednotka balení	Č. výr.
Silikon Oxym blaugelb, RAL9010 bílá 310 ml	12 kartuší	0426591
Silikon Oxym blaugelb, transparentní 310 ml	12 kartuší	0426592
Silikon Oxym blaugelb, RAL9010 bílá 600 ml	12 sáčků	0426593
Silikon Oxym blaugelb, transparentní 600 ml	12 sáčků	0426594



Jako důležitá součást systému utěsnění je **Silikon Alkoxy blaugelb** zvláště vhodný pro vnější rovinu spáry.



Silikon Alkoxy blaugelb je jednosložková těsnicí hmota na bázi Alkoxy, který neutrálně vytvrzuje. Silikon Alkoxy blaugelb je vyvinut pro použití ve vnějších prostorách, je stálobarevný, odolný proti povětrnostním vlivům a UV záření. Vzhledem ke své dobré počáteční přilnavosti se může používat většinou bez primeru na téměř všechny běžné stavební podklady. Tvorba škraloupu byla poněkud zpomalena k zajištění pohodlného zpracování.

### Přednosti výrobku:

- dokonale vhodný pro utěsnění stavebních spojovacích, konstrukčních a dilatačních spár
- pohodlné zpracování díky zpomalené tvorbě škraloupu
- velmi snadno se zpracovává
- velmi dobrá přilnavost téměř ke všem běžným stavebním materiálům\*
- odolnost proti vlhkosti a teplotě
- po vytvrzení barevně stálý, odolný proti povětrnosti a UV záření
- trvale elastický, vyrovnává nerovnosti a pohyby materiálu
- nekorozivní
- téměř bez zápachu
- velmi dobrá přetřítelnost podle DIN 52452-A1
- stavební materiál, třída E (DIN EN 13501-1)
- velmi nízké emise, certifikace dle EMICODE EC 1 Plus

\*Provedte vhodnou předběžnou zkoušku.

Barva:	RAL 9016 bílá, transparentní
Vytvrzovací systém:	polymerace vlhkostí
Stavební materiál, třída: <b>DIN EN 13501-1</b>	třída E
Rychlost vytvrzování: při teplotě 20 °C a 65% relativní vlhkosti	cca 1,5–2 mm / 24 hodin
Tvoření škraloupu: při teplotě 20 °C a 65% relativní vlhkosti	cca 15–20 min.
Hustota: <b>DIN EN ISO 10563</b>	1,03 g/ml
Tvrdost Shore A: <b>DIN 53505</b>	20 ± 5
Max. přípustná deformace:	25 %
Změna objemu: <b>DIN EN 15651-1:2012</b>	až -10 obj. %
Tažnost: <b>DIN 53504</b>	600 %
Elastická regenerace: <b>ISO 7389-B</b>	> 80 %
Teplota zpracování:	Prostředí: +5 °C až +35 °C Podklad: +5 °C až +35 °C
Tepelná odolnost:	od -40 °C do +150 °C
Odolnost:	barevně stálý, odolný proti UV záření a povětrnostním vlivům
Ekologický posudek:	EMICODE EC1 Plus
Skladovatelnost:	12 měsíců v neotevřeném obalu při teplotě +5 °C až +25 °C

Název výrobku	Jednotka balení	Č. výr.
Silikon Alkoxy blaugelb, RAL 9016 bílá 310 ml	12 kartuší	0426583
Silikon Alkoxy blaugelb, transparentní 310 ml	12 kartuší	0426586
Silikon Alkoxy blaugelb, RAL 9016 bílá 600 ml	12 sáčků	0426587
Silikon Alkoxy blaugelb, transparentní 600 ml	12 sáčků	0426589



blaugelb  
RC lepidlo

Slepitelná bezpečnost s atestem a pečeti.

RC lepidlo blaugelb pro **účinnou ochranu proti vloupání** oknem.



RC lepidlo blaugelb 600 ml černá je jednosložková, trvale elastická lepicí a těsnicí hmota pro lepení izolačních skel do oken RC2 a RC3.

Oblasti použití: Strukturální lepení izolačních skel k zamezení vloupání podle DIN EN 1627, přímé zasklívání oken a dveří z PVC, dřeva a hliníku, k fixování a utěšňování v kovoprůmyslu a stavebnictví, dveřních zárubní, okenních parapetů, desek, panelů, lišt, dřevěných konstrukcí a řady dalších materiálů. Velmi dobrá kompatibilita s nátěrovými hmotami podle DIN 52452-A1\*, lze přetřít mokré do mokrého.

### Přednosti výrobku:

- certifikace pro lepení oken s izolačním sklem podle RC 2 a RC 3
- obecná vhodnost pro testované a schválené stavební prvky RC 2
- ověřená kompatibilita se systémy okrajového spoje
- odolnost proti vlhkosti a teplotě
- odolný vůči povětrnostním vlivům a UV záření, stálobarevný
- trvale elastické, vyrovnává nerovnosti a pohyby materiálu
- neobsahuje silikony, izokyanáty, rozpouštědla, halogeny a kyseliny
- nekorozivní, téměř bez zápachu
- univerzální použitelnost k lepení a utěšňování
- stavební materiál, třída B2 (DIN 4102)
- certifikace podle ISO 11600-F+G-25LM
- velmi nízké emise, certifikace dle EMICODE EC 1 Plus
- vyrobeno podle systému jakosti dle ISO 9001:2008

\*Provedte vhodnou předběžnou zkoušku.

Základ materiálu:	1K hybridní polymer
Barva:	černá
Vytvzovací systém:	polymerace vlhkostí
Stavební materiál, třída: <b>DIN 4102-4</b>	B2
Rychlost vytvzování: při teplotě 23 °C a 50% relativní vlhkosti	cca 3 mm / 24 hodin
Tvoření škráloupu: při teplotě 23 °C a 50% relativní vlhkosti	cca 6 min.
Hustota: <b>DIN 53479</b>	1,50 g/ml
Tvrdost Shore A: <b>DIN 53505</b>	55 ± 5
Max. přípustná deformace:	20 %
Změna objemu: <b>DIN EN ISO 10563</b>	cca -4 obj. %
Hodnota tahového napětí při prodloužení 100 %: <b>DIN EN ISO 8339</b>	2,3 N/mm <sup>2</sup>
Pevnost v tahu: <b>DIN 53504</b>	3,6 N/mm <sup>2</sup>
Pevnost ve smyku: <b>DIN 53504</b>	1,5 N/mm <sup>2</sup>
Modul pružnosti v tahu 100%: <b>DIN EN ISO 8339</b>	2,4 N/mm <sup>2</sup>
Tažnost: <b>DIN 53504</b>	400 %
Elastická regenerace: <b>ISO 7389-B</b>	> 75 %
Obsah rozpouštědla:	žádný
Obsah izokyanátů:	žádný
Teplota zpracování:	Prostředí: 0 °C až +40 °C Podklad: 0 °C až +35 °C
Tepelná odolnost:	od -40 °C do +90 °C
Odolnost proti vlhkosti:	odolný proti vodě
Ekologický posudek:	EMICODE EC1 Plus
Lze přetřít:	velmi dobrá kompatibilita s nátěrovými hmotami podle DIN 52452-A1, lze přetřít mokré do mokrého

Název výrobku

Jednotka balení

Č. výr.

RC lepidlo blaugelb 600 ml černá

20 sáčků

9016418

## Ruční lis na sáčky

Silový paket pro komfortní zpracování houževnatých těsnících hmot.

Ruční lis na sáčky blaugelb je ideální vytlačovací zařízení pro těsnící a lepicí hmoty v hadicovém sáčku a v kartuši. Má robustní a odolnou konstrukci pro denní nasazení se všemi vlastnostmi pro komfortní práci.

Rozmanitá oblast použití ručního lisu na sáčky blaugelb zahrnuje nejen hadicové sáčky až do obsahu 600 ml, ale také kartuše s obsahem 290 ml, 300 ml a 310 ml.

### Přednosti výrobku:

- vysoce kvalitní ruční lis pro 1K-kartuše a hadicové sáčky
- převod 17:1
- se silným tlačným segmentem, vynikající pro houževnaté hmoty
- otočná hliníková trubice



Rozměry:	54 x 22 x 7,5 cm (D x Š x V)
Použití:	hadicové sáčky s obsahem až 600 ml kartuše s obsahem 290 ml, 300 ml a 310 ml
Hmotnost:	1 030 g
Převod:	17:1 pro optimální pro optimální převod síly na délku zdvihu

Název výrobku	Jednotka balení	Č. vyr.
Ruční lis na sáčky blaugelb	1 ks	0400569

## Ruční lis na kartuše

Šikový a silný pro komfortní zpracování i houževnatých těsnících hmot.

Ruční lis na kartuše blaugelb je ideální vytlačovací zařízení pro těsnící a lepicí hmoty v kartuši. Má robustní a odolnou konstrukci pro denní nasazení se všemi vlastnostmi pro komfortní práci.

Oblast použití ručního lisu na kartuše blaugelb zahrnuje kartuše s obsahem 290 ml, 300 ml a 310 ml.

### Přednosti výrobku:

- vysoce kvalitní ruční lis pro 1K-kartuše
- převod 17:1
- se silným tlačným segmentem, vynikající pro houževnaté hmoty



Rozměry:	40 x 21 x 6,5 cm (D x Š x V)
Použití:	kartuše s obsahem 290 ml, 300 ml a 310 ml
Hmotnost:	780 g
Převod:	17:1 pro optimální pro optimální převod síly na délku zdvihu

Název výrobku	Jednotka balení	Č. vyr.
Ruční lis na kartuše blaugelb	1 ks	0400568

blaugelb

## Hydroizolační systém FLK blaugelb

Naše řešení pro utěsnění od stavebního prvku až po hydroizolaci konstrukce.



Hydroizolační systém FLK blaugelb byl speciálně vyvinut pro utěsnění spodního napojení stavebních prvků v oblasti podlahy na stěnovou konstrukci napříč všemi obory.

Zde použité materiály musí být kompatibilní se stávající hydroizolační vrstvou a musí být zabráněno pronikání vody a zatékání za hydroizolační vrstvy.

S profesionální aplikací hydroizolačního systému blaugelb FLK získá majitel budovy nebo montážní firma jistotu ověřeného řešení, které může být ověřeno stavebním dozorem jako ucelený systém. Funkčnost systému a jeho soulad s požadavky stavebních předpisů na materiály a provedení byla testována a potvrzena Institutem pro zkoušení materiálů ve stavebnictví v Braunschweigu.

#### Hydroizolační systém blaugelb FLK je kompatibilní se:

- systémem blaugelb Triotherm\*
- systémem připojení All-In-One blaugelb
- prahovým systémem blaugelb
- utěšňovacími výrobky blaugelb pro připojovací spáry

#### Hydroizolace stavebního díla

vertikálních a horizontálních ploch

podle specifikací DIN 18531, 18533 se provádí před montáží oken nebo dveří

#### Montáž okenních a dveřních prvků

se provádí a utěšňuje obvyklým způsobem

#### blaugelb FLK hydroizolační systém

se aplikuje bezprostředně poté



**FLK**  
Abdichtungs  
System

#### Připraveno pro následné operace

zateplení fasády a omítky lze provádět bezprostředně poté



Hydroizolační systém FLK blaugelb – zejména pro hydroizolaci prvků v blízkosti podlahy.



FLK Liquid blaugelb je jednosložkový tekutý plast na bázi polyuretanu pro hydroizolaci podlahových prvků v oblasti styku se zemí, na balkonech a lodžích podle DIN 18531 a DIN 18533. Hydroizolační hmota se používá k aplikaci na stávající, odborně provedenou hydroizolaci stavebního díla v soklové oblasti fasády.

FLK Liquid blaugelb je součástí sortimentu hydroizolačního systému FLK blaugelb a je určen pro použití na plochách.

### Přednosti výrobku:

- jednosložkový výrobek, připravený k použití
- uzavírá mezeru mezi hydroizolací stavebního díla a instalací prvků
- velmi snadno se zpracovává
- neobsahuje rozpouštědla a izokyanáty
- nízký zápach, voděodolnost a vysoká elasticita
- odolnost proti UV záření
- pro zpracování zejména s výrobky hydroizolačního systému FLK blaugelb
- pro utěsnění v ploše, i ve svislém směru
- odolnost proti vlhkosti a teplotě
- kompatibilní se všemi hydroizolačními výrobky blaugelb
- kompatibilní se všemi systémy výrobků blaugelb
- vhodnost pro běžné stavební povrchy\*
- stavební materiál, třída E (DIN EN 13501-1)
- testováno MPA
- vyrobeno podle systému jakosti dle ISO 9001:2015
- velmi nízké emise, certifikace dle EMICODE EC 1 Plus

\* viz seznam „Předúprava podkladu“, proveďte vhodné předběžné zkoušky

Teplota zpracování: (podklad a okolí)	+5 °C až +40 °C <sup>1</sup>
Relativní vlhkost vzduchu pro zpracování:	min. 30 %
Doba míchání:	min. 2 minuty
Odolnost proti dešti po:	cca 60 min. <sup>2</sup>
Aplikace další vrstvy po:	cca 8 h <sup>2</sup>
Vytvrzení po:	cca 2 dny <sup>2</sup>
Barva:	dopravní šedá

### Systémové komponenty:

Venkovní fólie **SL<sup>1050</sup> Power One:**

Nosný materiál pro přemostění spáry mezi rámem a kotevním základem  
Č. výr.:  
9123143, šířka 75 mm  
9123204, šířka 90 mm  
viz str. 29



Název výrobku	Jednotka balení	Č. výr.
FLK Liquid blaugelb 7 kg	Kbelík 7 kg	9143708
FLK Liquid blaugelb 14 kg	Kbelík 14 kg	9143707
FLK Toolbox blaugelb	1 ks	9143752

### Kbelík FLK 2,5 l blaugelb, č. výr.: 9143751

Šikovný pomocník pro zpracování hydroizolačního systému FLK blaugelb.

Kbelík FLK blaugelb slouží k porcování tekutých plastů FLK Liquid blaugelb a FLK Liquid Corner blaugelb během zpracování.

blaugelb

**FLK Liquid Corner**

Pro utěsnění prvků ke stavebnímu podkladu v obtížně přístupných místech.



FLK Liquid Corner blaugelb je jednosložkový tekutý plast na bázi polyuretanu pro hydroizolaci podlahových prvků v oblasti styku se zemí, na balkonech a lodžích podle DIN 18531 a DIN 18533.

Obsahuje skelná vlákna, a proto má pevnější strukturu a zvýšenou stabilitu, například v obtížně přístupných rozích a drážkách, kde není možné použít hydroizolaci vyztuženou rounem jako podkladní vrstvu.

FLK Liquid Corner blaugelb je součástí hydroizolačního systému FLK blaugelb a je určen pouze pro bodové použití, nikoliv pro velkoplošnou hydroizolaci podle ETA.

**Přednosti výrobku:**

- obsahuje již vyztužení vláknem
- stabilní, pro selektivní použití na těžko přístupných místech
- jednosložkový výrobek, připravený k použití
- neobsahuje rozpouštědla a izokyanáty
- nízký zápach, voděodolnost a vysoká elasticita
- odolnost proti UV záření
- pro zpracování zejména s výrobky hydroizolačního systému FLK blaugelb
- velmi snadno se zpracovává
- stabilní, pro selektivní použití na těžko přístupných místech
- odolnost proti vlhkosti a teplotě
- vhodnost pro běžné stavební povrchy\*
- stavební materiál, třída E (DIN EN 13501-1)
- vyrobeno podle systému jakosti dle ISO 9001:2015

\*Provedte vhodnou předběžnou zkoušku.

Teplota zpracování: (podklad a okolí)	+5 °C až +40 °C <sup>1</sup>
Relativní vlhkost vzduchu pro zpracování:	min. 30 %
Doba míchání:	min. 2 minuty
Odolnost proti dešti po:	cca 60 min. <sup>2</sup>
Aplikace další vrstvy po:	cca 8 h <sup>2</sup>
Vytvrzení po:	cca 2 dny <sup>2</sup>
Barva:	dopravní šedá

<sup>1</sup> Teplota podkladu musí být alespoň o 3 °C vyšší než teplota rosného bodu

<sup>2</sup> při 23 °C, 50% rel. vlhkosti vzduchu

Název výrobku	Jednotka balení	Č. výr.
FLK Liquid Corner blaugelb 3,5 kg	Kbelík 3,5 kg	9143750





FLK Primer tvrdé PVC blaugelb je založen na akrylátové disperzi a slouží jako podpora přilnavosti pro podklady z tvrdého PVC (např. rámy plastových oken) v hydroizolačním systému FLK blaugelb. Použití jen ve spojení s FLK Liquid blaugelb a FLK Liquid Corner blaugelb.

FLK Primer tvrdé PVC blaugelb se rychle a snadno nanáší. Tím se vytváří bezpečná přilnavost k prvkům z tvrdého PVC, jako jsou profily osazovacích rámců.

#### Přednosti výrobku:

- jednosložkový výrobek, připravený k použití
- rychle vytvrzuje
- přípravek na podporu přilnavosti určený zejména pro FLK Liquid blaugelb a FLK Liquid Corner blaugelb
- velmi vydatný
- snadné dávkování

Teplota zpracování: (podklad a okolí)	+10 °C až +30 °C
Podklady:	tvrdé PVC, také kaširované PVC (např. Renolit, Hornschuch)
Spotřeba materiálu:	cca. 0,20 kg/m <sup>2</sup> na rovné, hladké ploše
Aplikace další vrstvy po:	cca 40 minut při 20 °C
Barva:	šedá

Název výrobku	Jednotka balení	Č. výr.
FLK Primer tvrdé PVC blaugelb	Plastová dóza 0,6 kg	9143745



FLK Primer Speciál blaugelb slouží v hydroizolačním systému FLK jako přípravek na podporu přilnavosti pro obtížné podklady, jakou jsou různé plasty (FPO, TPO, EVA) a pryž (EPDM). Použití jen ve spojení s FLK Liquid blaugelb a FLK Liquid Corner blaugelb.

#### Přednosti výrobku:

- jednosložkový výrobek, připravený k použití, velmi snadno se zpracovává
- přípravek na podporu přilnavosti určený zejména pro FLK Liquid blaugelb a FLK Liquid Corner blaugelb na problematických podkladech
- malé množství, velmi úsporný
- součást hydroizolačního systému FLK blaugelb
- vhodný pro různé plastové a pryžové povrchy\*

Teplota zpracování: (podklad a okolí)	+5 °C až +35 °C
Podklady:	EPDM, FPO, TPO, EVA Upozornění: Není vhodný pro bitumen
Spotřeba materiálu:	cca 40–80 ml/m <sup>2</sup>
Aplikace další vrstvy po:	cca 20 minut při 20 °C
Odolnost proti dešti po:	cca 20 minut při 20 °C
Barva:	nažloutlá

Název výrobku	Jednotka balení	Č. výr.
FLK Primer Speciál blaugelb pro EPDM FPO TPO EVA	Plechová lahev 0,5 l	9143713

blaugelb

## FLK Primer Liquid

Opravný základní nátěr pro FLK Liquid blaugelb a FLK Liquid Corner blaugelb.



FLK Primer Liquid blaugelb se používá jako základní a opravný nátěr pro vyspravování, napojování a aktivaci, kdy se FLK Liquid blaugelb **následně aplikuje přímo na stejný materiál bez pískování. Použití jen ve spojení s FLK Liquid blaugelb a FLK Liquid Corner blaugelb.**

### Přednosti výrobku:

- jednosložkový výrobek, připravený k použití, velmi snadno se zpracovává
- přípravek na podporu přilnavosti určený zejména k opravě vrchního nátěru FLK Liquid blaugelb a FLK Liquid Corner blaugelb
- univerzální optimalizace přilnavosti
- malé množství, velmi úsporný
- rychle zasychá
- snadné dávkování
- speciálně přizpůsobený pro FLK Liquid blaugelb a FLK Liquid Corner blaugelb

Teplota zpracování: (podklad a okolí)	+5 °C až +30 °C
Podklady:	FLK Liquid blaugelb, FLK Liquid Corner blaugelb
Spotřeba materiálu:	cca. 0,10 kg/m <sup>2</sup> na rovné, hladké ploše
Aplikace další vrstvy po:	cca 25 minut při 20 °C
Barva:	oranžovohnědá

Název výrobku	Jednotka balení	Č. výr.
FLK Primer Liquid blaugelb	Lahev 0,5 l	9143744

blaugelb

## FLK Primer Bitumen

Přípravek na podporu přilnavosti určený zejména pro asfaltové podklady v hydroizolačním systému FLK blaugelb.



FLK Primer Bitumen blaugelb se používá jako podkladový nátěr pro vytvoření vysoké přilnavosti FLK Liquid blaugelb a FLK Liquid Corner blaugelb na nepískovaných bitumenových materiálech. Jednosložkový základní nátěr na bázi akrylátové disperze neobsahuje rozpouštědla a má nízký zápach.

### Přednosti výrobku:

- jednosložkový výrobek bez nutnosti směšování, snadno se zpracovává
- přípravek na podporu přilnavosti určený zejména pro spojení FLK Liquid blaugelb a FLK Liquid Corner blaugelb na asfaltových podkladech
- neobsahuje rozpouštědla, bez zápachu
- malé množství, velmi úsporný
- snadné dávkování
- speciálně přizpůsobený pro FLK Liquid blaugelb a FLK Liquid Corner blaugelb

Teplota zpracování: Prostředí: Podklad:	+10 °C až +30 °C +10 °C až +40 °C
Podklady:	bitumenové pásy, bitumenové nátěry
Spotřeba materiálu:	min. 0,4 kg/m <sup>2</sup> na rovné, hladké ploše
Aplikace další vrstvy po:	cca 3 hod. při +20 °C
Barva:	mléčně bílá

Název výrobku	Jednotka balení	Č. výr.
FLK Primer Bitumen blaugelb	Kbelík 10 kg	9208134



FLK Primer PVC fólie blaugelb se používá jako základní nátěr na hydroizolační fólie z PVC. Použití jen ve spojení s FLK Liquid blaugelb a FLK Liquid Corner blaugelb.

FLK Primer PVC fólie na bázi polyuretanu. Díky své tekuté formě se snadno a rychle nanáší. Tím se vytváří bezpečná přilnavost k prvkům, jako jsou hydroizolační fólie z měkčeného PVC.

#### Přednosti výrobku:

- jednosložkový výrobek, připravený k použití
- velmi snadno se zpracovává
- tekutý, snadné dávkování
- přípravek na podporu přilnavosti určený zejména pro FLK Liquid blaugelb a FLK Liquid Corner blaugelb

Teplota zpracování: (podklad a okolí)	+10 °C až +35 °C
Podklady:	fólie z měkčeného PVC
Spotřeba materiálu:	cca 100 ml/m <sup>2</sup> na rovné, hladké ploše
Aplikace další vrstvy po:	cca 20 min. až 12 h při 20 °C
Barva:	nahnědlá

Název výrobku	Jednotka balení	Č. výr.
FLK Primer PVC fólie blaugelb	0,4 litru	9143746



FLK Quarzsand – křemičitý písek blaugelb je vysoce kvalitní posypový prostředek na plochy, které se izolují prostředkem FLK Liquid blaugelb a FLK Liquid Corner blaugelb.

FLK Quarzsand blaugelb – křemičitý písek se používá k zajištění bezproblémového napojení následných prací na hydroizolaci. Najdou optimální kotevní základ pro další nátěry. Nátěry se mohou „zakousnout“ do drsné povrchové struktury FLK Quarzsand blaugelb – křemičitého písku, a tím si vytvořit dobrou přilnavost a nepropustnost.

#### Přednosti výrobku:

- připraveno k použití, velmi snadné zpracování
- lze nanášet ručně nebo vhodnou pistolí
- zvolená velikost zrn
- vysoká kvalita

Materiál:	křemičitý písek
Zrnitost:	0,71 až 1,25 mm
Barva:	běžová

Název výrobku	Jednotka balení	Č. výr.
FLK Quarzsand blaugelb – křemičitý písek 25 kg	Pytel 25 kg	9143749

blaugelb

**Rouno FLK**

Komponenta pro utěsnění povrchu.



Rouno FLK blaugelb z polyesterových vláken slouží jako pomůcka pro vytváření tloušťky vrstvy tekutého plastu v hydroizolačním systému FLK blaugelb při použití v povrchové hydroizolaci podle ETA, DIN 18531, DIN 18533 a směrnice pro ploché střechy. Použití jen ve spojení s FLK Liquid blaugelb a FLK Liquid Corner blaugelb.

Šířky rolí roun jsou dimenzovány tak, aby se snadno zpracovávaly, takže lze velmi snadno a rychle použít. Díky předtvarovaným rohům lze snadno zakrýt i křivolaké plochy. Na měkké rouno lze snadno psát a nanášet důležité rozměry a značky.

**Přednosti výrobku:**

- připravený k použití
- snadné řezání na míru
- plošná hmotnost 110 g/m<sup>2</sup> podle DIN 18531-2:2017-07
- univerzální použití
- velkorysá velikost role ve vhodných šířkách, ideální pro větší plochy
- jako rohové díly uživatelsky přívětivě předtvarované pro vnitřní a vnější rohy
- velmi odolné proti roztržení
- stabilizuje a zajišťuje vytvoření tloušťky vrstvy
- speciálně přizpůsobený ostatním výrobkům hydroizolačního systému FLK blaugelb
- vhodnost pro běžné stavební povrchy\*

\* viz seznam „Předúprava podkladu“, proveďte vhodné předběžné zkoušky

Teplota zpracování: (podklad a okolí)	+5 °C až +40 °C
Podklady:	běžné stavební podklady, FLK Liquid blaugelb a FLK Liquid Corner blaugelb
Plošná hmotnost:	110 g/m <sup>2</sup>
Barva:	bílá

Název výrobku	Jednotka balení	Č. výr.
Rouno FLK blaugelb 26	role 50 m	9143709
Rouno FLK blaugelb 35	role 50 m	9143710
Rouno FLK blaugelb 52	role 50 m	9143711
Rouno-roh vnitřní FLK blaugelb, 15x8x15 cm	20 ks	9143747
Rouno-roh vnější FLK blaugelb, 16x8x16 cm	20 ks	9143748



Základní sada pro bezproblémový start se **systémem FLK blaugelb**.

Hydroizolační systém FLK blaugelb je ucelený systém výrobků pro hydroizolaci ve všech oborech, který se zpracovává do stávající hydroizolace stavebního díla v soklové oblasti fasády v souladu s normami DIN 18531 a DIN 18533.

FLK Toolbox obsahuje všechny potřebné nástroje a pomůcky pro snadnou aplikaci. Můžete tak začít rychle a bezpečně.

Jednotlivé speciální předměty ze sady FLK Toolbox blaugelb lze doobjednat v rámci sortimentu blaugelb, ostatní předměty jsou běžně k dispozici v dílenském sortimentu společnosti Meesenburg. Tímto způsobem lze potřebný spotřební materiál vícekrát doplnit.

#### Přednosti výrobku:

- kompletní vybavení pro start
- speciální pomůcky a nástroje ihned po ruce
- v kompaktním formátu - vždy s vámi na staveništi
- jednotlivé spotřební materiály lze zakoupit samostatně
- součást hydroizolačního systému FLK blaugelb

#### Sada obsahuje:

- Hladítko, 280 x 130 mm, nerezová ocel, 1 ks
- Gumové rukavice, EN ISO 374-5, 2 páry
- Štětec FLK blaugelb, šířka 60 mm, 5 ks  
č. výr. 9210500
- Role FLK blaugelb, šířka 10 cm, 10 ks  
č. výr. 9210501
- Rukojeť k válečku FLK blaugelb, šířka 10 cm, délka rukojeti krátká, 2 ks  
č. výr. 9143755
- Kreповá páska FLK blaugelb 25 mm, 25 mm x 50 m, 2 role  
č. výr. 9143756
- Kreповá páska FLK blaugelb 50 mm, 50 mm x 50 m, 2 role  
č. výr. 9143757
- Lepicí páska na kámen, šířka 50 mm, 1 role
- Míchací dřívko FLK blaugelb, 450 x 35 mm, 5 kusů  
č. výr. 9210502
- Nůžky FLK blaugelb pravé, pro praváky, 1 ks  
č. výr. 9143759
- Brusný kotouč, 125 mm, C24P, 2 ks
- Gumový talíř, 125 mm, 1 ks
- Brusný papír, zrnitost 60, 280 x 115 mm, 2 ks
- Brusný korek, 120 x 60 x 35, 1 ks
- Čisticí utěrky, malířské rounové utěrky 380 x 400 mm, 3 ks
- Tesařská tužka, 1 ks
- Skládací metr, 1 ks
- Kbelík na jedno použití FLK blaugelb 2,5 l, bílý, 5 kusů  
č. výr. 9143751

Název výrobku	Jednotka balení	Č. výr.
FLK Toolbox blaugelb	1 ks	9143752

blaugelb

**Lepidlo 1K PUR Klebstoff EPS XPS Holz**

Připravené k použití a se zvláště dobrou přilnavostí.



blaugelb 1K PUR Klebstoff EPS XPS Holz je stavební lepidlo na bázi polyuretanu pro lepení výrobků blaugelb z materiálu EPS, pro plošné lepení izolačních desek z XPS, pro výrobu sendvičových prvků, při zpracování dřeva a v různých dalších průmyslových oblastech.

Je vhodné pro různorodé lepení výrobků blaugelb z EPS:

Například lze lepit izolační desky blaugelb z EPS a MultiPro po celé jejich ploše nebo spoj pero-drážka izolační desky blaugelb MultiPro či rybinový spoj podkladového izolačního profilu blaugelb z EPS.

Kromě toho lze izolační desky z XPS vzájemně lepit. Lepidlo blaugelb 1K PUR Klebstoff EPS XPS Holz je také velmi vhodné pro výrobu sendvičových prvků, rozšíření osazovacích rámců blaugelb a dalších kompozitních prvků z jádrem z materiálů EPS, XPS, PUR a PVC.

Dále je vhodné pro slepování dřeva a nerezové oceli, jak je běžné například u ochranných okopových plechů na dřevěných venkovních dveřích. Je také vhodné pro lepení dřevěných dílů (lepené dřevo, masivní konstrukční dřevo) u okenních konstrukcí, v truhlářství, stolařství, při výrobě nábytku, dřevěných schodišť, pro přístřešky na auta a v mnoha dalších aplikacích.

**Přednosti výrobku:**

- stavební lepidlo s viskoelastickou lepicí spárou
- optimální pro lepení výrobků blaugelb z EPS
- dobrá schopnost pronikání do materiálu EPS, a tím obzvláště dobrá přilnavost
- široké spektrum přilnavosti k různým materiálům\*
- vysoká odolnost proti povětrnostním vlivům
- neobsahuje rozpouštědla

\*Provedte vhodnou předběžnou zkoušku.

**Podklady:** EPS, XPS, dřevo (neošetřené), hliník (lakovaný, neeloxovaný), tvrzené PVC, sklolaminát (broušený), HPL, nerezová ocel (odmaštěná)

Základ materiálu:	polyuretan, jednosložkový
Barva ve vytvrzeném stavu:	žlutá

Vytvrzovací systém:	vytvrzování vlhkostí
Doba tvorby škrálopou za mokra při +20 °C: postříkané vodou, aplikační množství 500 µm – PE/PVC	cca 8 minut
Hustota při +20 °C: <b>EN 542</b>	cca 1,12 g/cm <sup>3</sup>
Viskozita: metodou kužel/deska (300 s-1) při +20 °C	cca 10 500 mPa.s
Vrstva filmu:	viskoelastická lepicí spára po vytvrzení
Doba stisknutí při +20 °C:	cca 40 minut
Doba stisknutí při +40 °C:	cca 20 minut
Doba vytvrzování při +20 °C, 50% rel. vlhkosti vzduchu.: cca 75 %	cca 24 hodin
Doba vytvrzování při +20 °C, 50% rel. vlhkosti vzduchu.: do dosažení konečné pevnosti	cca 7 dní
Nanášené množství: podle nosného materiálu	cca 100–350 g/m <sup>2</sup>
Pevnost ve smyku: <b>DIN EN 1465</b> , buk při +20 °C	cca 8,5 N/mm <sup>2</sup>
Pevnost ve smyku: <b>DIN EN 1465</b> , buk při +80 °C	cca 5,5 N/mm <sup>2</sup>
Teplota zpracování: lepidlo a substráty	+5 °C až +30 °C
Tepelná odolnost: vytvrzená lepicí spára	-40 °C až +110 °C
Odolnost proti vlhkosti:	Watt 91 a D4
Skladovatelnost:	12 měsíců v neotevřeném obalu při +15 °C až +25 °C; skladuje v originálním těsně uzavřeném obalu, v suchu, bez přímého slunečního záření. V průběhu skladování se viskozita zvyšuje a klesá reaktivita
Forma dodávky:	láhev 1 litr
Třída nebezpečnosti podle VbF:	žádná

**Název výrobku****Jednotka balení****Č. výr.**

Lepidlo blaugelb 1K PUR Klebstoff EPS XPS Holz 1 litr

10 ks

9208778





Vysoce kvalitní tepelně izolační desky  
MultiPro EPS **pro udržitelné a vysoce kvalitní zateplení bez kompromisů.**

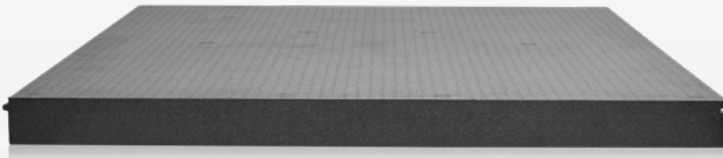

Tepelně izolační desky MultiPro EPS blaugelb z vysoce zhuštěného EPS (expandovaný polystyren) se používají jako co nejlepší tepelná ochrana a ochrana proti vlhkosti v oblasti oken a fasád. Důležitá oblast použití tepelně izolačních desek MultiPro EPS blaugelb je u pasivních domů / nízkoenergetických domů / rekonstrukcí se zateplováním s maximálními nároky.

## Přednosti výrobku:

- 100% recyklovatelnost, tvarová stálost, snadná zpracovatelnost
- umožňuje udržitelnou výstavbu díky reverzibilitě utěsnění a upevnění oken v případě rekonstrukce
- desky umožňují bezprašné a přesné řezání
- nízká hmotnost, vysoké tlakové zatížení a vysoká síla na vytažení šroubu
- vysoká vlastní stabilita a tuhost v ohybu
- při zpracování nevzniká pro plíce škodlivý jemný prach (např. ve srovnání s minerální vlnou)
- certifikováno podle stříbrného standardu Cradle to Cradle® (C2C)

Pevnost ve stříhu: <b>DIN EN ISO 14130</b>	0,217 N/mm <sup>2</sup>
Rozměrová stálost: <b>DIN ISO 75-1</b>	krátkodobě až +95 °C dlouhodobě až +85 °C
Tvarová stálost: <b>DIN EN 13163:2015-04</b>	velmi vysoká, a to i ve venkovním prostředí
Absorpce vody po 28 dnech skladování pod vodou: <b>DIN 12087</b>	≤ 0,5 obj. %
Hodnoty vytažení šroubu: montážní šroub do okenních ráků blaugelb FK-T30 7,5 x 42 mm parapetní šroub sfs 4,5 x 35 mm	$F_{FK-AZ}$ 1200 N $F_{FK-AZ}$ 510 N

Název výrobku	Jednotka balení / paleta	Č. vyr.
Tepelně izolační deska blaugelb MultiPro EPS 30x1200x1200 mm	30 ks	9207614
Tepelně izolační deska blaugelb MultiPro EPS 35x1200x1200 mm	27 ks	9207615
Tepelně izolační deska blaugelb MultiPro EPS 40x1200x1200 mm	24 ks	9207616
Tepelně izolační deska blaugelb MultiPro EPS 45x1200x1200 mm	22 ks	9207617
Tepelně izolační deska blaugelb MultiPro EPS 50x1200x1200 mm	20 ks	9207618
Tepelně izolační deska blaugelb MultiPro EPS 55x1200x1200 mm	18 ks	9207619
Tepelně izolační deska blaugelb MultiPro EPS 60x1200x1200 mm	17 ks	9207620
Tepelně izolační deska blaugelb MultiPro EPS 65x1200x1200 mm	16 ks	9207621
Tepelně izolační deska blaugelb MultiPro EPS 70x1200x1200 mm	15 ks	9207622
Tepelně izolační deska blaugelb MultiPro EPS 75x1200x1200 mm	14 ks	9207623
Tepelně izolační deska blaugelb MultiPro EPS 80x1200x1200 mm	13 ks	9207624
Tepelně izolační deska blaugelb MultiPro EPS 85x1200x1200 mm	12 ks	9207625
Tepelně izolační deska blaugelb MultiPro EPS 90x1200x1200 mm	12 ks	9207626
Tepelně izolační deska blaugelb MultiPro EPS 95x1200x1200 mm	11 ks	9229873
Tepelně izolační deska blaugelb MultiPro EPS 100x1200x1200 mm	11 ks	9207627
Tepelně izolační deska blaugelb MultiPro EPS 105x1200x1200 mm	10 ks	9207628
Tepelně izolační deska blaugelb MultiPro EPS 110x1200x1200 mm	10 ks	9207629
Tepelně izolační deska blaugelb MultiPro EPS 115x1200x1200 mm	9 ks	9229884
Tepelně izolační deska blaugelb MultiPro EPS 120x1200x1200 mm	9 ks	9207630
Tepelně izolační deska blaugelb MultiPro EPS 125x1200x1200 mm	8 ks	9207631

Odolnost proti zatížení v tlaku při max. celkové deformaci 2 %:	1 260 kg/dm <sup>2</sup>
Odolnost proti zatížení v tlaku při 60 x 40 mm: (montážní podložka blaugelb)	5 800 N
Odolnost proti zatížení v tlaku při 210 x 53 mm: (podložka blaugelb HST)	15 510 N
Chování při hoření: <b>DIN 4102-1:1998-05 / DIN EN 13501-1:2019-05</b>	B2 / třída E
Tepelná vodivost, jmenovitá hodnota $\lambda_{10}$ : <b>DIN EN 12667:2001-05</b>	0,0403 W/m*K
Propustnost vzduchu: <b>EN 12207</b>	třída 4
Odolnost proti prostupu vodních par: <b>DIN EN ISO 12086</b>	228 $\mu$
Vzduchová neprůzvučnost: <b>DIN EN ISO 717-1</b> (při ploše 0,8 m <sup>2</sup> )	30 mm: $R_w$ 28,0 dB $\pm$ 1,2 dB 40 mm: $R_w$ 28,5 dB $\pm$ 1,2 dB 60 mm: $R_w$ 31,9 dB $\pm$ 1,2 dB 80 mm: $R_w$ 33,9 dB $\pm$ 1,2 dB
Pevnost v ohybu: <b>DIN EN 12089</b>	$\geq$ 2 490 kPa
Napětí v tlaku (2%) stlačení: <b>DIN EN DIN EN 13163:2017 / EN 826:2013-05</b>	$\geq$ 1 435 kPa

blaugelb

## Tepelně izolační deska EPS

Pro udržitelný způsob tepelné izolace.



Vysoce kvalitní tepelně izolační desky EPS pro **udržitelné a vysoce kvalitní zateplení** bez kompromisů.

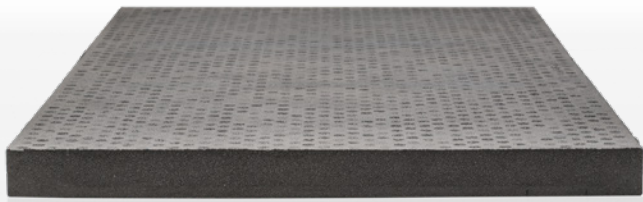

Tepelně izolační desky EPS blaugelb z velmi hustého EPS (expandovaný polystyren) se používají jako co nejlepší ochrana proti teplu a vlhkosti v oblasti oken a fasád. Důležitá oblast použití tepelně izolačních desek EPS blaugelb je u pasivních domů/nízkoenergetických domů/rekonstrukcí se zateplováním s maximálními nároky. Tepelně izolačními deskami blaugelb se dosahuje průběžné homogenní izolace, která zajišťuje, aby neunikala vzácná topná energie. Tato venkovní tepelná izolace udržuje teplo v obytné místnosti. Venkovní tepelná izolace zadržuje teplo ve zdivu a využívá tak akumuláční schopnosti materiálu izolačních desek EPS blaugelb.

### Přednosti výrobku:

- 100% recyklovatelnost
- 100% bez obsahu HCFC, HFC a HBCD
- vysoce zhuštěný (expandovaný) polystyren
- vysoká tvárnost
- umožňuje udržitelnou výstavbu díky reverzibilitě utěsnění a upevnění oken v případě rekonstrukce
- tepelně izolační desky blaugelb lze snadno zpracovávat/řezat nožovou pilkou nebo kapovací pilou (hrubý pilový list pro podélné řezy)
- desky umožňují bezprašné a přesné řezání
- nízká hmotnost, vysoké tlakové zatížení a vysoká síla na vytažení šroubu
- vysoká vlastní stabilita a tuhost v ohybu
- při zpracování nevzniká pro plíce škodlivý jemný prach (např. ve srovnání s minerální vlnou)
- tvarová stabilita
- snadná zpracovatelnost
- necitlivost vůči vlhkosti
- velmi nízké emise, certifikace dle EMICODE EC 1 Plus
- certifikováno podle stříbrného standardu Cradle to Cradle® (C2C)

Materiál:	EPS s vysokou hustotou (expandovaný polystyren), vysoká tvárnost
Barva:	šedá
Odolnost proti zatížení v tlaku při max. celkové deformaci 2 %:	1 260 kg/dm <sup>2</sup>
Odolnost proti zatížení v tlaku při 60 x 40 mm: (montážní podložka blaugelb)	5 800 N
Odolnost proti zatížení v tlaku při 210 x 53 mm: (podložka blaugelb HST)	15 510 N
Chování při hoření: <b>DIN 4102-1:1998-05 / DIN EN 13501-1:2019-05</b>	B2 / třída E
Tepelná vodivost, jmenovitá hodnota $\lambda_{10}$ : <b>DIN EN 12667:2001-05</b>	0,0403 W/m <sup>2</sup> K
Propustnost vzduchu: <b>EN 12207</b>	třída 4
Odolnost proti prostupu vodních par: <b>DIN EN ISO 12086</b>	228 $\mu$
Vzduchová neprůzvučnost: <b>DIN EN ISO 717-1</b> (při ploše 0,8 m <sup>2</sup> )	30 mm: $R_w$ 28,0 dB $\pm$ 1,2 dB 40 mm: $R_w$ 28,5 dB $\pm$ 1,2 dB
Pevnost v ohybu: <b>DIN EN 12089</b>	$\geq$ 2 190 kPa
Napětí v tlaku (2%) stlačení: <b>DIN EN DIN EN 13163:2017 / EN 826:2013-05</b>	$\geq$ 1 435 kPa
Pevnost ve stříhu: <b>DIN EN ISO 14130</b>	0,217 N/mm <sup>2</sup>
Rozměrová stálost: <b>DIN ISO 75-1</b>	krátkodobě až +95 °C dlouhodobě až +85 °C
Tvarová stálost: <b>DIN EN 13163:2015-04</b>	velmi vysoká, a to i ve venkovním prostředí
Absorpce vody po 28 dnech skladování pod vodou: <b>DIN 12087</b>	$\leq$ 0,5 obj. %
Hodnoty vytažení šroubu: montážní šroub do okenních ráků blaugelb FK-T30 7,5 x 42 mm parapetní šroub sfs 4,5 x 35 mm	$F_{FK, AZ}$ 1200 N $F_{FK, AZ}$ 510 N
Odolnost proti stárnutí:	odolný proti plísním, netrouchnivější

Název výrobku	Jednotka balení	Č. výr.
Tepelně izolační deska blaugelb EPS 20x600x1200 mm	44 ks	9078028
Tepelně izolační deska blaugelb EPS 30x600x1200 mm	30 ks	9078029
Tepelně izolační deska blaugelb EPS 35x600x1200 mm	27 ks	9078030
Tepelně izolační deska blaugelb EPS 40x600x1200 mm	24 ks	9078031

## Čistič PVC-S10 UVA

Čistič s velmi slabě narušujícím účinkem s ochranou proti povětrnosti na povrchy z bílého tvrdého PVC.



Více než jen čistit s čtyřnásobným účinkem.  
**Velmi slabě narušující účinek.**

Čistič PVC-S10 UVA blaugelb slouží k důkladnému čištění povrchů profilů z bílého tvrdého PVC. Čistič PVC-S10 UVA blaugelb se systémem UVA nabízí dodatečnou ochranu ošetřovaných povrchů proti povětrnostním vlivům. Čistič PVC-S10 UVA blaugelb je speciálně vhodný na profilové díly z bílého tvrdého PVC, jako osazovací rámy, odtokové lišty, okapnice, krycí a ploché lišty. S použitím se počítá jen v oblasti výroby a montáže oken a dveří.

Čistič PVC-S10 UVA blaugelb mírně narušuje povrchy profilů a má kromě toho čtyřnásobný účinek: Důkladně čistí a odstraňuje znečištění obecně, ale také stopy po gumě, značky po tužce, zbytky lepidel, čerstvou PU pěnu, asfalt a silikonovou těsnící hmotu v čerstvém stavu. Svým čistícím účinkem slouží k přípravě povrchů pro lepení. Čistič PVC-S10 UVA blaugelb působí antistaticky a chrání plastové povrchy před rychlým opětovným znečištěním. Díky speciálním aditivům se systémem UVA jsou povrchy chráněny před povětrnostními vlivy.

### Přednosti výrobku:

- velmi slabě narušující účinek
- důkladně čistí
- speciálně na bílé tvrdé PVC
- systém UVA pro vysokou ochranu před povětrnostními vlivy
- omezuje opětovné znečištění
- působí antistaticky

Základ:	modifikované estery monokarboxylové kyseliny, bez aromátů, s UVA aditivem
Barva:	bezbarvý, čirý
Konzistence:	kapalná
Hustota:	cca 0,90 g/cm <sup>3</sup>
Teplota zpracování:	optimálně při +5 °C do +25 °C
Třída nebezpečnosti:	A I dle VbF

Název výrobku	Jednotka balení	Č. výr.
Čistič PVC-S10 UVA blaugelb	1000 ml	0008430
Čistič PVC-S10 UVA blaugelb	30 l	0008429

blaugelb

**Víceúčelový bio čistič**

Všestranná síla k odstraňování úporné špíny.



Organický univerzální bio čistič blaugelb je univerzální alkalický čisticí prostředek na vodní bázi pro odstranění odolných nečistot.

**Přednosti výrobku:**

- obsažené tenzidy snadno biologicky odbouratelné podle kritérií OECD
- čistí důkladně a šetrně
- vysoce koncentrovaný
- bezfosfátový
- nehořlavý
- neabrazivní

Základ:	vodní báze
Barva:	červená
Hodnota pH (při 100 g/l H <sub>2</sub> O):	cca 11,5
Teplota zpracování:	od +2 °C do +90 °C
Třída nebezpečnosti:	třída ohrožení vodních zdrojů 1
Rozpustnost ve vodě:	v jakémkoli poměru

Název výrobku	Jednotka balení	Č. výr.
Víceúčelový bio čistič blaugelb 1000 ml	10 ks	0130397
Víceúčelový bio čistič blaugelb 10 l	1 ks	0130399
Víceúčelový bio čistič blaugelb 30 l	1 ks	0130400
Víceúčelový bio čistič blaugelb 200 l	1 ks	9074101

blaugelb

**Čisticí utěrky**

Profesionální čisticí utěrka.



Profesionální čisticí utěrka. Odstraňuje rychle a účinně nevytvrzená lepidla a tmely (např. silikonové, akrylové, PU, hybridní polymery), čerstvou PU pěnu, barvy a mnoho dalšího.

**Přednosti výrobku:**

- odstraňuje odolné nečistoty, mastnotu a olej
- na ruce, nářadí a mnoho hladkých povrchů
- silný účinek
- velmi vydatný
- se speciálními přípravky pro péči o pleť
- příjemná, čerstvá vůně

Základ:	netkané utěrky napuštěné tekutou směsí rozpouštědel, biologicky odbouratelných neiontových povrchově aktivních látek a prostředků pro péči o pokožku
Konzistence:	netkaná textilie s impregnací
Hodnota pH:	5,3–7,5

Název výrobku	Jednotka balení	Č. výr.
Čisticí utěrky blaugelb	Dóza s 80 kusy	0241602



Náš systém se skládá ze tří výrobků, které jsou působivé samy o sobě, ale v testované sestavě fungují ještě lépe:

- Podkladové izolační profily blaugelb PVC/TK nebo EPS
- Montážní šroub do okenních rámců blaugelb FK-T30
- Montážní úhelník blaugelb

Jednou z velkých předností systému připojení blaugelb All-In-One je profesionální a vyhovující upevnění prvků v oblasti podlahy ke stavebnímu podkladu, kompatibilní se všemi materiály rámců v různých provedeních, jako jsou osazovací rámy, prahy nebo zdvižně-posuvné dveře. Bude také rychlým a snadným zpracováním.

#### Přehled výhod systému připojení blaugelb All-in-One:

- Ověření podle směrnice ETB 1985 a DIN 4103-1:2015
- Jeden systém pro všechny relevantní aplikace a montážní situace
- Zkouška horizontální hodnoty zatížení v celkové sestavě
- Statická jmenovitá odolnost sání/tlak
- Certifikovaný systém pro statické požadavky na upevnění podle DIN 1990-1 (Eurokód)

- Vhodný pro upevnění prvku chránícího proti pádu a pro použití RC2
- Předurčen pro variabilní podlahovou konstrukci
- K dispozici pro všechny standardní šířky profilů od předních dodavatelů systémů

**ALL-IN  
ONE**  
Connection  
System



**SOG / DRUCK**

HORIZONTALE  
LASTWERT  
PRÜFUNG



Více informací získáte  
na stránkách

[www.blaugelb.de](http://www.blaugelb.de)



## Příslušenství pro zpracování podkladových izolačních profilů

### Zkouška horizontální hodnoty zatížení sání/tlak

Náš **montážní šroub do okenních rámců blaugelb FK-T30** je součástí zkoušky podle směrnice ETB: 1985 a DIN 4103-1: 2015 v sestavě. Je také testován pro montáž stavebních prvků schválených RC2.

Spolu s **montážním úhelníkem blaugelb** a **podkladovými izolačními profily blaugelb IHP/EPS, PVC/EPS nebo EPS** tvoří silný a osvědčený tým, na který se můžete spolehnout.

Náš silný tým v sestavě –  
pro spolehlivý výsledek.



Montážní úhelník blaugelb, podkladový izolační profil blaugelb PVC/TK a montážní šroub do okenních rámců blaugelb FK-T30 jako sestava.

### Montážní situace před nosnou konstrukcí stěny

Připojení spodní části okna pomocí montážního úhelníku blaugelb, podkladového izolačního profilu blaugelb PVC/TK a montážního šroubu do okenních rámců blaugelb FK-T30

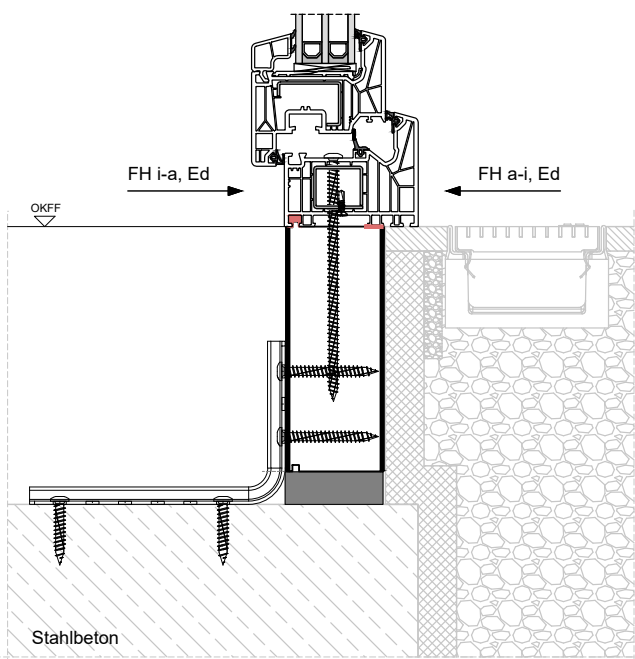

další systémové komponenty:

**montážní úhelník blaugelb**  
viz strana 12  
**montážní šroub do okenních rámců blaugelb FK-T30**  
viz strana 4





K dostání v následujících **hloubkách profilů:**  
55 / 60 / 64 / 66 / 74 mm.

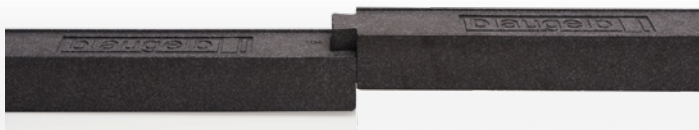

Podkladový izolační profil EPS blaugelb (expandovaný polystyren) pro maximální tepelnou ochranu a ochranu proti vlhkosti u domovních a balkónových dveří ze dřeva, dřeva/hliníku, hliníku a plastu. Podkladový izolační profil EPS je robustní, odolný a vyznačuje se rychlou a snadnou montáží. Podkladový izolační profil EPS umožňuje tepelnou izolaci, snižuje možnost tepelných mostů u běžných plastových profilů. Je rozměrově stabilní, 100% bez HCFC, HFC a HBCD a testovaný na nízký obsah škodlivých látek podle EMICODE EC1 Plus. Podkladový izolační profil EPS byl vyvinut speciálně pro montáž jako spodní izolační profil pod práh.

## Přednosti výrobku:

- účinná izolace se značným potenciálem pro úspory
- izolace udržitelně odstraňuje energeticky slabá místa na stavebních dílech, které jsou založeny na základových deskách, a zvyšuje komfort bydlení
- izolace podkladovým izolačním profilem EPS blaugelb zabráňuje škodám v důsledku vlhkosti a plísní
- certifikováno podle stříbrného standardu Cradle to Cradle® (C2C)

Materiál:	EPS s vysokou hustotou (expandovaný polystyren), vysoká tvárnost
Odolnost proti zatížení v tlaku při max. celkové deformaci 2 %:	1 260 kg/dm <sup>2</sup>
Odolnost proti zatížení v tlaku při 60 x 40 mm: (montážní podložka blaugelb)	5 800 N
Odolnost proti zatížení v tlaku při 210 x 53 mm: (podložka blaugelb HST)	15 510 N
Chování při hoření: <b>DIN 4102-1:1998-05</b>	B2
Chování při hoření: <b>DIN EN 13501-1:2019-05</b>	třída E
Tepelná vodivost, jmenovitá hodnota $\lambda_{10}$ : <b>DIN EN 12667:2001-05</b>	0,0403 W/m*K
Odolnost proti prostupu vodních par: <b>DIN EN ISO 12086</b>	228 $\mu$
Propustnost vzduchu: <b>EN 12207</b>	třída 4
Pevnost v ohybu: <b>DIN EN 12089</b>	$\geq 2\,490$ kPa
Napětí v tlaku (2%) stlačení: <b>DIN EN DIN EN 13163:2017 / EN 826:2013-05</b>	$\geq 1\,435$ kPa

Pevnost ve stříhu: <b>DIN EN ISO 14130</b>	0,217 N/mm <sup>2</sup>
Rozměrová stálost: <b>DIN ISO 75-1</b>	krátkodobě až +95 °C dlouhodobě až +85 °C
Tvarová stálost: <b>DIN EN 13163:2015-04</b>	velmi vysoká, a to i ve venkovním prostředí
Absorpce vody po 28 dnech skladování pod vodou: <b>DIN 12087</b>	$\leq 0,5$ obj. %
Hodnoty vytážení šroubu: montážní šroub do okenních ráků blaugelb FK-T30 7,5 x 42 mm parapetní šroub sfs 4,5 x 35 mm	$F_{FK-AZ}$ 1200 N $F_{FK-AZ}$ 510 N
Kompatibilita s běžnými stavebními materiály:	je zajištěna, s výjimkou rozpouštědel, látek s obsahem rozpouštědel a látek, které nejsou kompatibilní s polystyrenem
Odolnost proti stárnutí:	odolný proti plísním, netrouchnivějící

Název výrobku	Jednotka balení	Č. výr.
Podkladový izolační profil blaugelb EPS 30x55x1175 mm	svazek à 20 ks	9274147
Podkladový izolační profil blaugelb EPS 50x55x1175 mm	svazek à 12 ks	9274148
Podkladový izolační profil blaugelb EPS 80x55x1175 mm	svazek à 12 ks	9274149
Podkladový izolační profil blaugelb EPS 100x55x1175 mm	svazek à 8 ks	9274150
Podkladový izolační profil blaugelb EPS 30x60x1175 mm	svazek à 20 ks	9274151
Podkladový izolační profil blaugelb EPS 50x60x1175 mm	svazek à 12 ks	9274152
Podkladový izolační profil blaugelb EPS 80x60x1175 mm	svazek à 12 ks	9274153
Podkladový izolační profil blaugelb EPS 100x60x1175 mm	svazek à 8 ks	9274184
Podkladový izolační profil blaugelb EPS 30x64x1175 mm	svazek à 20 ks	0420841
Podkladový izolační profil blaugelb EPS 50x64x1175 mm	svazek à 12 ks	0420842
Podkladový izolační profil blaugelb EPS 80x64x1175 mm	svazek à 12 ks	3100007839

Úplný výčet čísel položek naleznete na adrese [www.blaugelb.de](http://www.blaugelb.de) nebo v příslušném datovém listu.

blaugelb

## Podkladový izolační profil PVC/TK

Pro dokonalý izolační výsledek.

K dostání v následujících **hloubkách profilů:**  
55 / 60 / 66 / 74 mm.

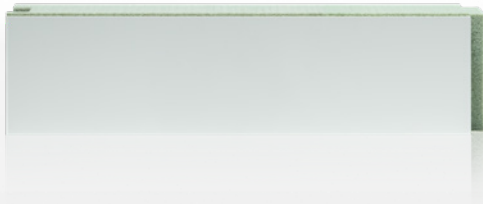

Podkladový izolační profil PVC/TK z jádra TK (termoplast) a oboustranné krycí vrstvy z PVC (polyvinylchlorid) o tloušťce 2 mm lze použít pro nejlepší možnou tepelnou a vlhkostní ochranu balkonových dveří z plastu, hliníku, dřeva a kombinace dřeva/hliníku. Podkladový izolační profil blaugelb PVC/TK je robustní, odolný a vyznačuje se rychlou a snadnou montáží. V porovnání s běžnými plastovými profily s ocelovou výztuhou umožňuje podkladový izolační profil blaugelb PVC/TK tepelné oddělení a snižuje možné tepelné mosty. Je rozměrově stabilní, 100% bez obsahu HCFC, HFC a HBCD.

### Přednosti výrobku:

- účinná izolace se značným potenciálem pro úspory
- udržitelně odstraňuje energeticky slabá místa na stavebních dílech, které jsou založeny na základových deskách, a zvyšuje komfort bydlení
- zabraňuje škodám v důsledku vlhkosti a plísní
- vysoký přenos zatížení
- nízká hmotnost
- silové přišroubování do konstrukce rámu
- krycí PVC vrstva odolná proti UV záření

Povrch a krycí vrstva:	oboustranně 2 mm PVC bílá
Materiál:	termoplast (TK)
Odolnost proti zatížení v tlaku při 60 x 40 mm: (montážní podložka blaugelb)	4 440 N
Odolnost proti zatížení v tlaku při 170 x 53 mm: (podložka blaugelb HST)	16 669 N
Odolnost proti zatížení v tlaku při 210 x 53 mm: (podložka blaugelb HST)	20 628 N
Chování při hoření: <b>DIN 4102-1:1998-05</b>	B2
Chování při hoření: <b>DIN EN 13501-1:2019-05</b>	TŘÍDA E
Součinitel prostupu tepla, hodnota U: 55 / 60 / 66 / 74 mm	0,696 / 0,641 / 0,586 / 0,526 W/m <sup>2</sup> K
Tvarová stálost:	velmi vysoká, a to i ve venkovním prostředí
Hodnoty vytažení šroubu: montážní šroub do okenních ráků blaugelb FK-T30 7,5 x L mm hloubka zašroubování 60 mm	Osa x: F <sub>RK</sub> 4,06 kN Osa Y: F <sub>RK</sub> 3,67 kN
Odolnost krycí PVC vrstvy proti UV záření: <b>DIN EN 513</b> (energie ozáření 12 GJ/m <sup>2</sup> nebo venkovní povětrnostní vlivy nad 5 let)	odolnost vůči povětrnostním vlivům a světlu neexistují žádné barevné odchylky větší než stupeň 4 stupnice šedé podle normy ISO 105 A-03

Kód odpadu:	AWV 070213
-------------	------------

Název výrobku	Jednotka balení	Č. výr.
Podkladový izolační profil blaugelb PVC/TK 55 x 30 x 3000 mm	1 ks	3100004493
Podkladový izolační profil blaugelb PVC/TK 55 x 30 x 4000 mm	1 ks	3100004508
Podkladový izolační profil blaugelb PVC/TK 55 x 40 x 3000 mm	1 ks	3100004494
Podkladový izolační profil blaugelb PVC/TK 55 x 40 x 4000 mm	1 ks	3100004509
Podkladový izolační profil blaugelb PVC/TK 55 x 50 x 3000 mm	1 ks	3100004495
Podkladový izolační profil blaugelb PVC/TK 55 x 50 x 4000 mm	1 ks	3100004510
Podkladový izolační profil blaugelb PVC/TK 55 x 80 x 3000 mm	1 ks	3100004496
Podkladový izolační profil blaugelb PVC/TK 55 x 80 x 4000 mm	1 ks	3100004511
Podkladový izolační profil blaugelb PVC/TK 55 x 100 x 3000 mm	1 ks	3100004497
Podkladový izolační profil blaugelb PVC/TK 55 x 100 x 4000 mm	1 ks	3100004512
Podkladový izolační profil blaugelb PVC/TK 55 x 130 x 3000 mm	1 ks	3100004498
Podkladový izolační profil blaugelb PVC/TK 55 x 130 x 4000 mm	1 ks	3100004513
Podkladový izolační profil blaugelb PVC/TK 55 x 150 x 3000 mm	1 ks	3100004499
Podkladový izolační profil blaugelb PVC/TK 55 x 150 x 4000 mm	1 ks	3100004514
Podkladový izolační profil blaugelb PVC/TK 55 x 160 x 3000 mm	1 ks	3100004500
Podkladový izolační profil blaugelb PVC/TK 55 x 160 x 4000 mm	1 ks	3100004515
Podkladový izolační profil blaugelb PVC/TK 55 x 180 x 3000 mm	1 ks	3100004501
Podkladový izolační profil blaugelb PVC/TK 55 x 180 x 4000 mm	1 ks	3100004516
Podkladový izolační profil blaugelb PVC/TK 55 x 200 x 3000 mm	1 ks	3100004502
Podkladový izolační profil blaugelb PVC/TK 55 x 200 x 4000 mm	1 ks	3100004517
Podkladový izolační profil blaugelb PVC/TK 55 x 220 x 3000 mm	1 ks	3100004503

Úplný výčet čísel položek naleznete na adrese  
[www.blaugelb.de](http://www.blaugelb.de) nebo v příslušném datovém  
listu.

## ANSBACH



Meesenburg GmbH & Co. KG  
Schalkhäuser Straße 110 | 91522 Ansbach  
Tel.: +49 981 46113-0  
Fax: +49 981 46113-30  
ansbach@meesenburg.de

## BERLIN



Meesenburg GmbH & Co. KG  
Köpenicker Straße 26-29 | 10997 Berlin  
Tel.: +49 30 257620-0  
Fax: +49 30 257620-1000  
berlin@meesenburg.de

## BISCHOFSWERDA

**Fertigungszentrum und Exportlager**

Meesenburg GmbH & Co. KG  
Belmsdorferstraße 31 | 01877 Bischofswerda  
Tel.: +49 461 5808-0  
Fax: +49 461 5808-1101  
info@meesenburg.de

## DETMOLD



Meesenburg GmbH & Co. KG  
Niemeierstraße 18 | 32758 Detmold  
Tel.: +49 5231 6005-0  
Fax: +49 5231 6005-3901  
detmold@meesenburg.de

## DORTMUND



Meesenburg GmbH & Co. KG  
Giselherstraße 3 | 44319 Dortmund  
Tel.: +49 231 9243-0  
Fax: +49 231 9243-219  
dortmund@meesenburg.de

## DÜREN



Meesenburg GmbH & Co. KG  
Distelrather Straße 11 | 52353 Düren  
Tel.: +49 2421 9170-1000  
Fax: +49 2421 9170-1001  
dueren@meesenburg.de

## ERFURT



Meesenburg GmbH & Co. KG  
Europaplatz 1 | 99091 Erfurt  
Tel.: +49 361 602490-0  
Fax: +49 361 602490-1001  
erfurt@meesenburg.de

## ESSINGEN



Mayer GmbH  
Margarete-Steiff-Str. 13 | 73457 Essingen  
Tel.: +49 7365 9206-0  
Fax: +49 7365 9206-1001  
info@beschlaege-mayer.de

## FLENSBURG



Meesenburg GmbH & Co. KG  
Westerallee 162 | 24941 Flensburg  
Tel.: +49 461 5808-0  
Fax: +49 461 5808-1101  
flensburg@meesenburg.de

## GÖTTINGEN-ROSDORF



Meesenburg GmbH & Co. KG  
Am Flüthedamm 2 | 37124 Rosdorf  
Tel.: +49 551 693127-0  
Fax: +49 551 693127-7001  
goettingen@meesenburg.de

## GREIFSWALD



Meesenburg GmbH & Co. KG  
An der Thronpost 6 | 17489 Greifswald  
Tel.: +49 3834 542-3510  
Fax: +49 3834 542-3001  
greifswald@meesenburg.de

## GÜTERSLOH



Meesenburg GmbH & Co. KG  
Sandbrink 9 | 33332 Gütersloh  
Tel.: +49 5241 933-6  
Fax: +49 5241 933-7001  
guetersloh@meesenburg.de

## HAMBURG



Laarmann & Peez GmbH  
Hermann-Buck-Weg 11-17 | 22309 Hamburg  
Tel.: +49 40 642161-0  
Fax: +49 40 642161-2001  
info@laarmann-peeze.de

## HAMM



Meesenburg GmbH & Co. KG  
Östingstraße 11a | 59063 Hamm  
Tel.: +49 2381 9554-0  
Fax: +49 2381 9554-4021  
hamm@meesenburg.de

## HEIDE



Meesenburg GmbH & Co. KG  
Bahnhofstraße 2b | 25746 Heide  
Tel.: +49 481 787050-0  
Fax: +49 481 787050-1001  
heide@meesenburg.de

## KAVELSTORF



Meesenburg GmbH & Co. KG  
Silder Moor 7 | 18196 Kavelstorf  
Tel.: +49 38208 634-0  
Fax: +49 38208 634-14  
kavelstorf@meesenburg.de

## KIEL



Meesenburg GmbH & Co. KG  
Braunstraße 11 | 24145 Kiel  
Tel.: +49 431 71038-0  
Fax: +49 431 71038-3001  
kiel@meesenburg.de

## LEIPZIG – SCHKEUDITZ



Meesenburg GmbH & Co. KG  
An der Autobahn 5 | 04435 Schkeuditz  
Tel.: +49 34207 4059-0  
Fax: +49 34207 4059-1001  
leipzig@meesenburg.de

## LÜBBECKE



Meesenburg GmbH & Co. KG  
Jockweg 58 | 32312 Lübbecke  
Tel.: +49 5741 3441-0  
Fax: +49 5741 3441-1001  
luebbecke@meesenburg.de

## MAGDEBURG



Meesenburg GmbH & Co. KG  
Fichtestraße 29a | 39112 Magdeburg  
Tel.: +49 391 662673-0  
Fax: +49 391 662673-1001  
magdeburg@meesenburg.de

## MAGSTADT



Meesenburg GmbH & Co. KG  
Zeppelinstraße 3 | 71106 Magstadt  
Tel.: +49 7159 4099-0  
Fax: +49 7159 4099-70  
magstadt@meesenburg.de

## OLDENBURG



Meesenburg GmbH & Co. KG  
Ammerländer Heerstraße 260 | 26129 Oldenburg  
Tel.: +49 441 97300  
Fax: +49 441 9730-511  
oldenburg@meesenburg.de

## OYTEN



Meesenburg GmbH & Co. KG  
Industriestraße 2-6 | 28876 Oyten  
Tel.: +49 4207 6668-0  
Fax: +49 4207 6668-1000  
oyten@meesenburg.de

## RELLINGEN



Meesenburg GmbH & Co. KG  
Siemensstraße 19 | 25462 Rellingen  
Tel.: +49 4101 5055-0  
Fax: +49 4101 5055-1000  
rellingen@meesenburg.de

## RHEINE



Meesenburg GmbH & Co. KG  
Röntgenstraße 45 | 48432 Rheine  
Tel.: +49 5971 7918-0  
Fax: +49 5971 7918-8831  
rheine@meesenburg.de

## SANGERHAUSEN



Meesenburg GmbH & Co. KG  
An der Stollenmühle 1 | 06526 Sangerhausen  
Tel.: +49 3464 2743-0  
Fax: +49 3464 573489  
sangerhausen@meesenburg.de

## SCHLESWIG



Meesenburg GmbH & Co. KG  
Marie-Curie-Straße 6 | 24837 Schleswig  
Tel.: +49 4621 9598-1910  
Fax: +49 4621 9598-1001  
schleswig@meesenburg.de

## St. INGERT



Meesenburg GmbH & Co. KG  
Hans-Wilhelmi-Straße 5 | 66386 St. Ingbert  
Tel.: +49 6894 31060-1090  
Fax: +49 6894 31060-1001  
st.ingbert@meesenburg.de

## STUTTGART



Meesenburg GmbH & Co. KG  
Höfinger Straße 16 | 70499 Stuttgart  
Tel.: +49 711 601607-310  
Fax: +49 711 601607-3101  
stuttgart@meesenburg.de

## WAGHÄUSEL



Meesenburg GmbH & Co. KG  
Goethestraße 55 | 68753 Waghäusel  
Tel.: +49 7254 95901-0  
Fax: +49 7254 95901-1001  
waghäusel@meesenburg.de

## WOLGAST



Meesenburg GmbH & Co. KG  
Leeraner Straße 2 | 17438 Wolgast  
Tel.: +49 3836 2370-61  
Fax: +49 3836 2370-67  
wolgast@meesenburg.de

## STANOVIŠTĚ

Naši zaměstnanci na místě pro vás

## SPECIALIZOVANÝ OBCHOD

Zde si můžete zboží vyzvednout přímo ve specializovaném obchodě.



**SPECIALIZOVANÝ OBCHOD**  
**MEESENBURG BEZPEČNOST A SERVIS**  
Bezpečnostní koncepce, poradenství a prodej



**TEAM KUNDENMARKE**  
Sídlo Kundenmarke **bez** prodeje a odbytu



Kompetence. Solidnost. Spolehlivost.

Více informací získáte na stránkách  
[www.blaugelb.de](http://www.blaugelb.de)