

06/2023



**MADE TO
MEASURE**

FERTIGUNGSZENTRUM



Na míru pro vás jako

zpracovatele výrobků VEKA

Vysoce izolační podkladové profily a rozšíření osazovacích rámců.

VEKA Softline 70

VEKA Softline 76

VEKA Softline 82

Promyšleno na několik řezů dopředu

Vaše obrysy na našich profilech – vysoce efektivní celek.

Vaše obrysy





Na míru pro vás jako **zpracovatele výrobků VEKA**

Vysoce izolační podkladové profily a rozšíření osazovacích ráků nejen vizuálně zviditelní vaše dveřní a okenní profily. Naše výrobky také zajišťují, že vysokoenergetické hodnoty vašeho prvku dostanou zasloužený rámec. Stejně jako **oblek na míru** jsou naše profily přizpůsobeny vašim prvkům a vytváří **vysoce efektivní celek**.



Objevte své možnosti.

Na míru pro

zpracovatele výrobků VEKA

Vysoce izolační podkladové profily a rozšíření osazovacích rámců.

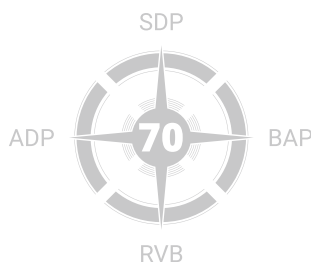

NAVIGÁTOR STRÁNEK

vhodné pro montážní hloubku 70 mm

Izolační podkladové profily blaugelb PVC/TK s obrysem var. I	strana 12
↳ odpovídající izolační podkladové profily blaugelb PVC/TK	strana 14
Izolační podkladové profily blaugelb PVC/TK s obrysem var. II	strana 18
↳ odpovídající izolační podkladové profily blaugelb PVC/TK	strana 20
Izolační podkladové profily blaugelb PVC/TK práh	Viz doplňková brožura Prahové systémy
Adaptační profily blaugelb PVC/TK var. I	strana 24
↳ odpovídající izolační podkladové profily blaugelb PVC/TK	strana 26
Adaptační profily blaugelb PVC/TK var. II	strana 30
↳ odpovídající izolační podkladové profily blaugelb PVC/TK	strana 32
Připojovací parapetní profily blaugelb EPS	strana 36
Připojovací parapetní profily blaugelb PVC/TK	pro tuto montážní hloubku nejsou k dispozici
Rozšíření osazovacích rámců blaugelb PVC/TK 30 dB	strana 38
Rozšíření osazovacích rámců blaugelb PVC/TK 36 dB	strana 42
Izolační podkladové profily blaugelb EPS zdvižně posuvné dveře	pro tuto montážní hloubku nejsou k dispozici
Rozšíření osazovacích rámců blaugelb PVC/TK zdvižně posuvné dveře	pro tuto montážní hloubku nejsou k dispozici

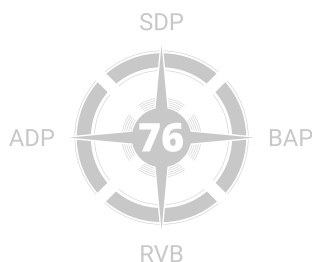

NAVIGÁTOR STRÁNEK

vhodné pro **montážní hloubku 76 mm**

Izolační podkladové profily blaugelb PVC/TK s obrysem **var. I** strana 48
↳ odpovídající izolační podkladové profily blaugelb PVC/TK strana 50

Izolační podkladové profily blaugelb PVC/TK s obrysem **var. II** strana 54
↳ odpovídající izolační podkladové profily blaugelb PVC/TK strana 56

Izolační podkladové profily blaugelb PVC/TK práh **Viz doplňková brožura**
Prahové systémy

Adaptační profily blaugelb PVC/TK **var. I** strana 60
↳ odpovídající izolační podkladové profily blaugelb PVC/TK strana 62

Adaptační profily blaugelb PVC/TK **var. II** strana 66
↳ odpovídající izolační podkladové profily blaugelb PVC/TK strana 68

Připojovací parapetní profily blaugelb EPS **var. I & II** strana 72

Připojovací parapetní profily blaugelb PVC/TK pro tuto montážní hloubku nejsou k dispozici

Rozšíření osazovacích ráků blaugelb PVC/TK 30 dB strana 76

Rozšíření osazovacích ráků blaugelb PVC/TK 36 dB strana 80

Izolační podkladové profily blaugelb EPS zdvižně posuvné dveře pro tuto montážní hloubku nejsou k dispozici

Rozšíření osazovacích ráků blaugelb PVC/TK zdvižně posuvné dveře pro tuto montážní hloubku nejsou k dispozici

Na míru pro

zpracovatele výrobků VEKA

Vysoce izolační podkladové profily a rozšíření osazovacích rámců.

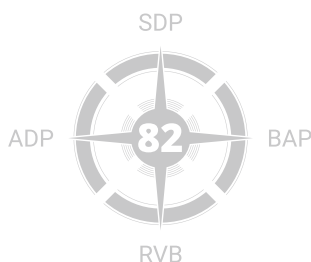

NAVIGÁTOR STRÁNEK

vhodné pro **montážní hloubku 82 mm**

Izolační podkladové profily blaugelb PVC/TK s obrysem ↳ odpovídající izolační podkladové profily blaugelb PVC/TK	strana 86 strana 88
Izolační podkladové profily blaugelb PVC/TK s obrysem ↳ odpovídající izolační podkladové profily blaugelb PVC/TK	strana 92 strana 94
Izolační podkladové profily blaugelb PVC/TK práh	Viz doplňková brožura Prahové systémy
Adaptační profily blaugelb PVC/TK var. I ↳ odpovídající izolační podkladové profily blaugelb PVC/TK	strana 98 strana 100
Adaptační profily blaugelb PVC/TK var. II ↳ odpovídající izolační podkladové profily blaugelb PVC/TK	strana 104 strana 106
Připojovací parapetní profily blaugelb EPS var. I, II & III	strana 110
Připojovací parapetní profily blaugelb PVC/TK	strana 116
Rozšíření osazovacích rámců blaugelb PVC/TK 30 dB	strana 118
Rozšíření osazovacích rámců blaugelb PVC/TK 36 dB	strana 122
Izolační podkladové profily blaugelb EPS zdvižně posuvné dveře	strana 126
Rozšíření osazovacích rámců blaugelb PVC/TK zdvižně posuvné dveře	strana 130



Na míru pro zpracovatele výrobků VEKA

Vysoce izolační podkladové profily a rozšíření osazovacích rámu.

Ve světě, kde se izolační hodnoty měří na třetí desetinné místo, se počítá každý milimetr. Náš cíl zde představují individuální řešení připojení, která jsou přímo přizpůsobena příslušnému profilu rámu.

Rozšíření osazovacích rámu, izolační podkladové profily, adaptační profily – všechny individuálně přizpůsobené příslušnému okennímu systému běžných dodavatelů systémů pro profilové rámy a zdvižně-posuvné dveře, ale také prahová řešení – zde slouží jako ideální řešení připojení. Vyrobeno z vysoce izolačních a zároveň ekologických desek, to je nové výrobní centrum **Made to Measure** od společnosti Meesenburg.

Výrobní centrum vyrábí tyčové zboží až do délky 4 m a je vybaveno praktickými funkcemi, jako je například rybinový spoj pro nekonečné prodlužování.

„Nejlepší na tom ale je, že neděláme žádné kompromisy, protože chceme, aby vše od začátku správně sedělo a nebylo třeba složité přizpůsobování.“

To vše je možné díky našemu nejmodernějšímu strojnímu vybavení, které nám umožňuje přenést vaše obrysy na naše profily:

Plně automatický sklad desek vždy ví, která deska se kde nachází a jaký má řezný potenciál. Optimalizace řezu naší pily naplňuje další práci během několika sekund s minimem prořezu a automaticky se obsluhuje ze skladu desek. A konečně pětiosá frézka zajišťuje, aby naše profily dokonale odpovídaly vašim a dodala výrobkům konečnou podobu.

„Tímto způsobem vám můžeme nabídnout vhodnou škálu produktů, které si vaše profily zaslouží.“



Zkušenost je oblek, který v průběhu let stále lépe padne – jednoduše využijte našich zkušeností.

**MADE TO
MEASURE**
FERTIGUNGSZENTRUM

Meesenburg
est. 1738



Na míru pro zpracovatele výrobků VEKA

Vysoce izolační podkladové profily a rozšíření osazovacích rámců.

Naše nejmodernější strojní vybavení zaručuje nejen přesnost, ale díky integrovanému systému ecoPlus také šetří mnoho energie – zde se plně spoléháme na našeho partnera, společnost Homag AG, která má nejen naprosto solidní odborné znalosti, ale také potřebného ducha pro realizaci našich nápadů pro vaše výrobky.

Plošné skladovací systémy HOMAG – inteligentní a udržitelné:

Pro šetrnou a plně automatickou přepravu a efektivní skladování velkorozměrových stavebních desek, optimalizace skladovacích ploch, optimalizace procesů, recyklace odpadu. Materiálový tok je optimalizován ve všech výrobních veličinách. Zásoby jsou řízeny transparentně a zpracovatelské stroje jsou optimálně vytíženy.

Pila HOMAG SAWTEQ B-400 – výkonná a flexibilní:

Při řezání je pro nás důležitá spolehlivá kvalita, vysoký výkon a vysoká průchodnost materiálu.

To zajišťuje již samotný vysoký přesah pilového kotouče a potřebná flexibilita pro řezy celých balíků nebo jednotlivých desek. K tomu se přidává vysoká míra přizpůsobitelnosti díky řadě prvků přídatného vybavení. Máme pilu, která přesně splní všechny vaše požadavky.

HOMAG CNC-CENTATEQ P-210 – individuální a přesná:

Přesné dokončování, aby vše dobře sedělo.

Výkonné obráběcí centrum s pětiosým vřetenem jako nastavovací osou pro řezání, vrtání a frézování v libovolné rovině, kontrola přesnosti a preciznost – téměř žádné přání nezůstanou nesplněné.

Systém ecoPLUS – v zájmu životního prostředí:

Energie, čas, materiál a personál jsou vzácné zdroje. Díky technologii ecoPlus ušetříme až 20 % energie, snižujeme emise CO₂ a zároveň chráníme životní prostředí.

We care
Social Responsibility



Zkušenost je oblek, který v průběhu let stále lépe padne – jednoduše využijte našich zkušeností.

**MADE TO
MEASURE**
FERTIGUNGSZENTRUM

Meesenburg
est. 1738





Poloha na prvku
(schematicky nákras)

Všimněte si také přehledu výkresů na následujících dvou dvoustranách.

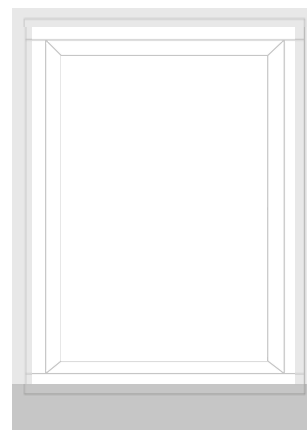

Pro tento profilový systém je k dispozici **další varianta v tloušťce 60 mm**.
Její nabídku najdete **od strany 18** této brožury.

vhodné pro **montážní hloubku 70 mm**

Izolační podkladový profil blaugelb PVC/TK

Izolační podkladový profil blaugelb PVC/TK z jádra z TK (termoplastu) a oboustranné krycí vrstvy z PVC (polyvinylchloridu) o tloušťce 2 mm byl speciálně vyvinut pro montáž jako pro podlahové prvky. Izolační podkladové profily PVC/TK vztažené k profilu lze vyrábět ve výškách 30 až 300 mm. Díky inovativnímu rybinovému spoji se mohou izolační podkladové profily blaugelb PVC/TK tvarově spojovat a tak zpracovávat v nekonečné délce. Rybinový spoj optimalizuje prořez až na nulu.

ROZMĚR

Č. VÝR.

55x30x3000 mm	3100004421
55x30x4000 mm	3100004430
55x40x3000 mm	3100004422
55x40x4000 mm	3100004431
55x50x3000 mm	3100004423
55x50x4000 mm	3100004432
55x80x3000 mm	3100004424
55x80x4000 mm	3100004433
55x100x3000 mm	3100004425
55x100x4000 mm	3100004434
55x130x3000 mm	3100004426
55x130x4000 mm	3100004435
55x150x3000 mm	3100004427
55x150x4000 mm	3100004436
55x160x3000 mm	3100004428
55x160x4000 mm	3100004437
55x180x3000 mm	3100004429
55x180x4000 mm	3100004438
55x200x3000 mm	3100005064
55x200x4000 mm	3100005070
55x220x3000 mm	3100005065
55x220x4000 mm	3100005071
55x240x3000 mm	3100005066
55x240x4000 mm	3100005072
55x260x3000 mm	3100005067
55x260x4000 mm	3100005073
55x280x3000 mm	3100005068
55x280x4000 mm	3100005074
55x300x3000 mm	3100005069
55x300x4000 mm	3100005075

TECHNICKÉ ÚDAJE

Součinitel prostupu tepla
Hodnota U 0,696 W/m²K

Chování při hoření B2

Tlaková zatížitelnost
montážní podložka blaugelb 60x40 mm
4 440 N

Vzduchová neprůzvučnost
(testováno u 64 mm) 33 dB

Hodnota vytažení šroubu
při hloubce zašroubování 60 mm
s blaugelb FK-T30 7,5 x L
Osa X: F_{RK} 4,06 kN
Osa Y: F_{RK} 3,67 kN

K dispozici jsou :

3 000 mm
4 000 mm

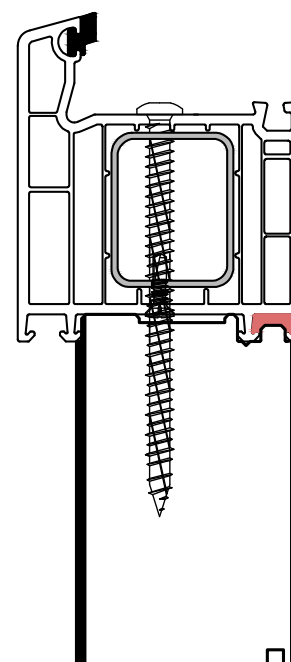

Izolační podkladové profily blaugelb PVC/TK // varianta I

K dosažení jiné výšky možnost kombinace s izolačními podkladovými profily blaugelb PVC/TK (standardní obrys):

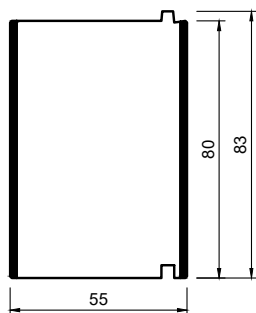
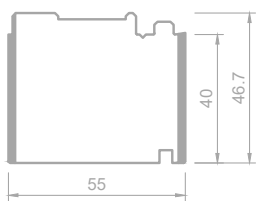

ROZMĚR

Č. VÝR.

ROZMĚR

Č. VÝR.

55x30x3000 mm	3100004493	55x180x3000 mm	3100004501
55x30x4000 mm	3100004508	55x180x4000 mm	3100004516
55x40x3000 mm	3100004494	55x200x3000 mm	3100004502
55x40x4000 mm	3100004509	55x200x4000 mm	3100004517
55x50x3000 mm	3100004495	55x220x3000 mm	3100004503
55x50x4000 mm	3100004510	55x220x4000 mm	3100004518
55x80x3000 mm	3100004496	55x240x3000 mm	3100004504
55x80x4000 mm	3100004511	55x240x4000 mm	3100004519
55x100x3000 mm	3100004497	55x260x3000 mm	3100004505
55x100x4000 mm	3100004512	55x260x4000 mm	3100004520
55x130x3000 mm	3100004498	55x280x3000 mm	3100004506
55x130x4000 mm	3100004513	55x280x4000 mm	3100004521
55x150x3000 mm	3100004499	55x300x3000 mm	3100004507
55x150x4000 mm	3100004514	55x300x4000 mm	3100004522
55x160x3000 mm	3100004500		
55x160x4000 mm	3100004515		

V sortimentu jsou následující výšky s obrysem vztaženým k profilu:

30 mm	40 mm	50 mm	80 mm	100 mm
130 mm	150 mm	160 mm	180 mm	200 mm
220 mm	240 mm	260 mm	280 mm	300 mm

3000 mm – **3100004421**
 4000 mm – **3100004430**

3000 mm – **3100004422**
 4000 mm – **3100004431**

3000 mm – **3100004423**
 4000 mm – **3100004432**

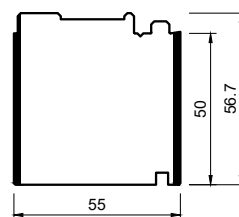
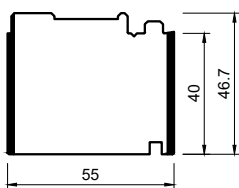
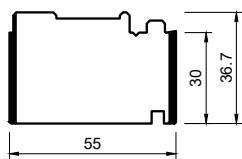

vhodné pro montážní hloubku 70 mm

3000 mm – **3100004424**
4000 mm – **3100004433**

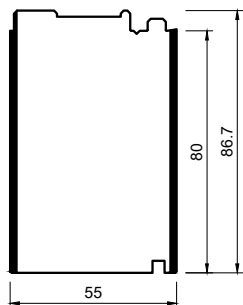

3000 mm – **3100004425**
4000 mm – **3100004434**

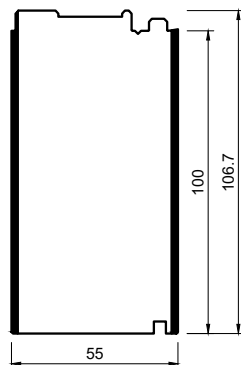

3000 mm – **3100004426**
4000 mm – **3100004435**

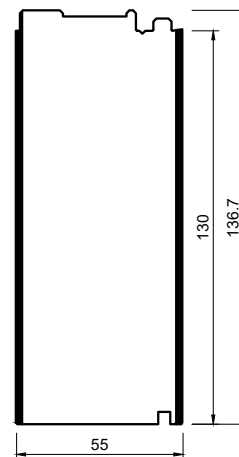

3000 mm – **3100004427**
4000 mm – **3100004436**

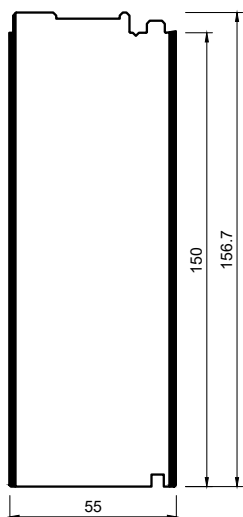

3000 mm – **3100004428**
4000 mm – **3100004437**

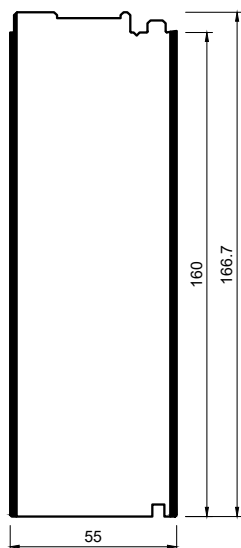

3000 mm – **3100004429**
4000 mm – **3100004438**

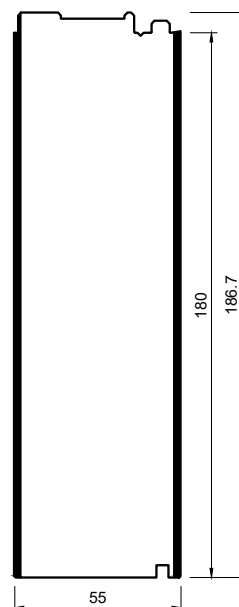

Izolační podkladové profily blaugelb PVC/TK // varianta I

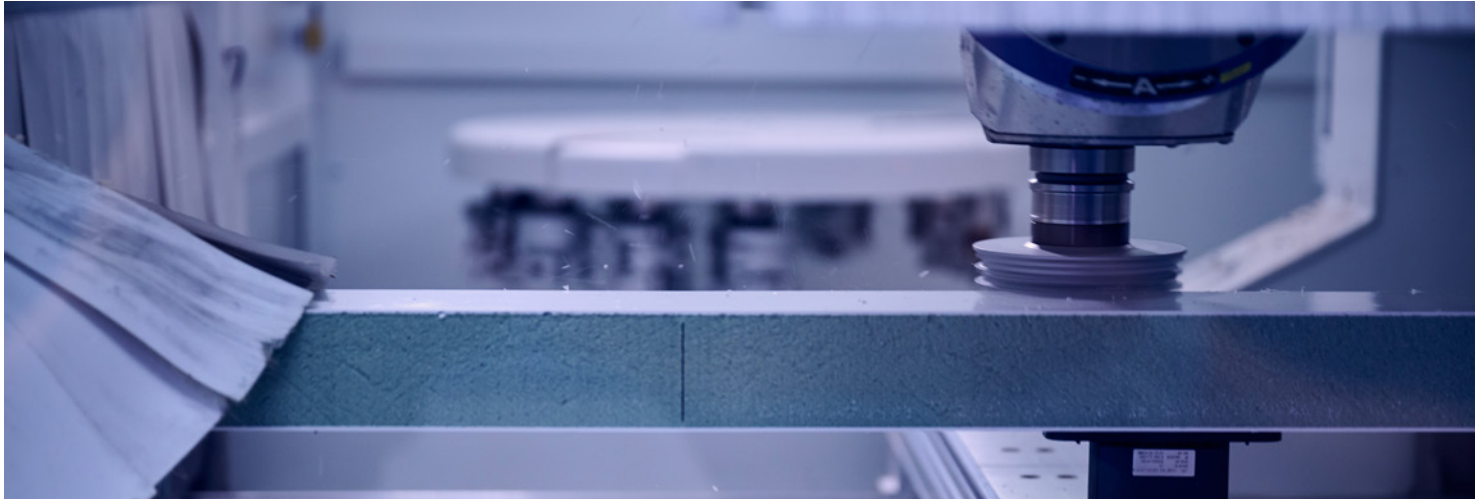

Zde právě vyrábíme **vaše nové profily** – just in time a přesně pro váš systém Veka Softline 70.

3000 mm – **3100005064**
4000 mm – **3100005070**

3000 mm – **3100005065**
4000 mm – **3100005071**

3000 mm – **3100005066**
4000 mm – **3100005072**

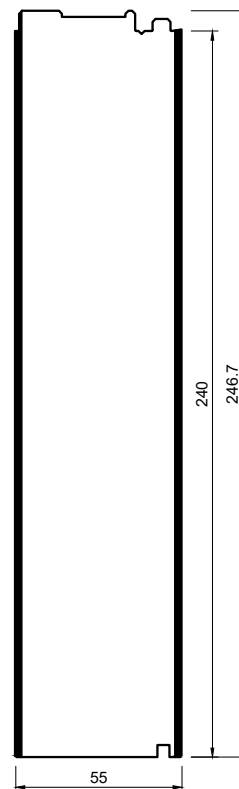
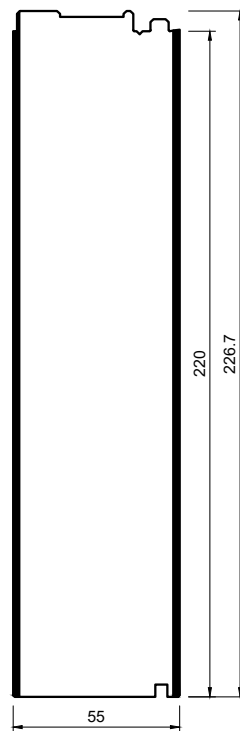
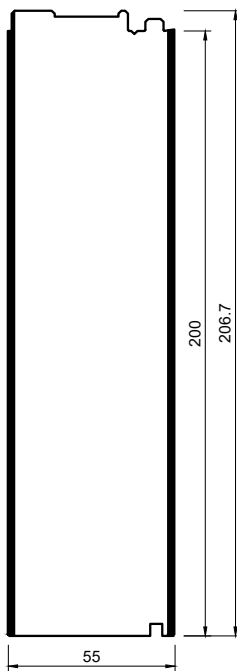

vhodné pro montážní hloubku 70 mm

3000 mm – **3100005067**
4000 mm – **3100005073**

3000 mm – **3100005068**
4000 mm – **3100005074**

3000 mm – **3100005069**
4000 mm – **3100005075**

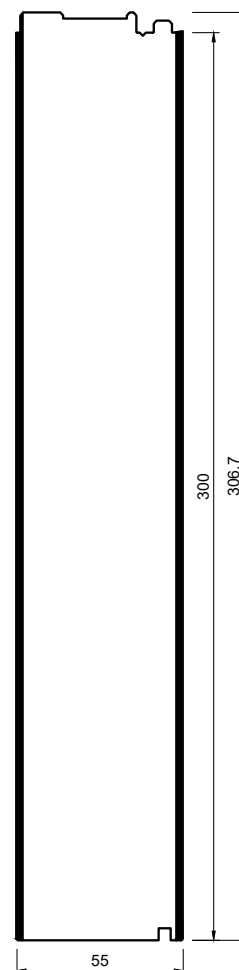
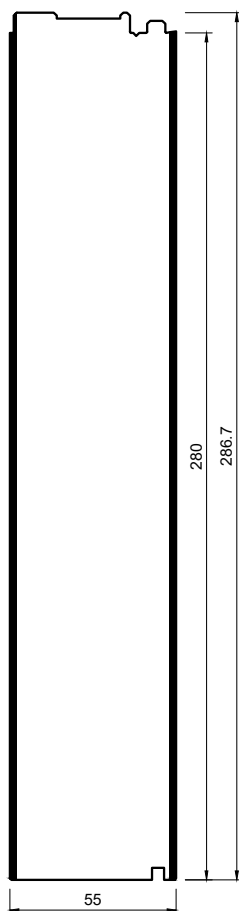
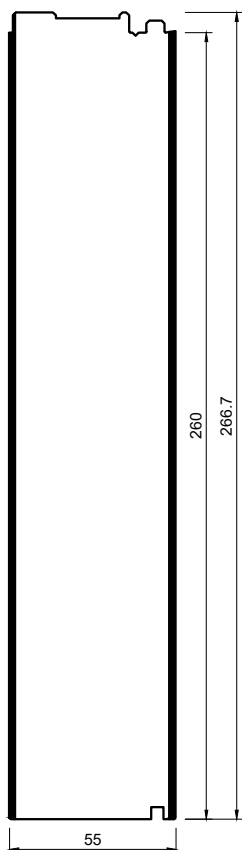

Odpovídající datové listy těchto výrobků jsou k dispozici na adrese
www.ihre-fertigung.de/sortimente ke stažení.



přímo na stránku

**MADE TO
MEASURE**

FERTIGUNGSZENTRUM

Izolační podkladové profily blaugelb PVC/TK // varianta II



Poloha na prvku
(schematický náčrt)

Všimněte si také přehledu výkresů na následujících dvou dvoustranách.

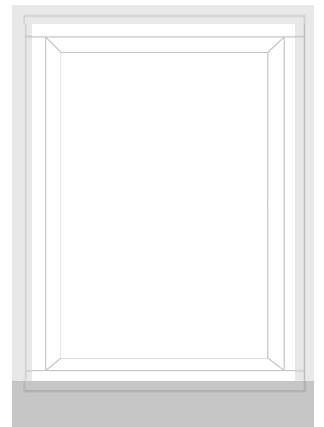

Pro tento profilový systém je k dispozici **další varianta v tloušťce 55 mm**.
Její nabídku najdete **od strany 12** této brožury.

vhodné pro **montážní hloubku 70 mm**

Izolační podkladový profil blaugelb PVC/TK

Izolační podkladový profil blaugelb PVC/TK z jádra z TK (termoplastu) a oboustranné krycí vrstvy z PVC (polyvinylchloridu) o tloušťce 2 mm byl speciálně vyvinut pro montáž jako podlahový podkladový profil pod osazovací rámy pro podlahové prvky. Izolační podkladové profily PVC/TK vztažené k profilu lze vyrábět ve výškách 30 až 300 mm. Díky inovativnímu rybinovému spoji se mohou izolační podkladové profily blaugelb PVC/TK tvarově spojovat a tak zpracovávat v nekonečné délce. Rybinový spoj optimalizuje prořez až na nulu.

ROZMĚR

Č. VÝR.

60x30x3000 mm	3100001585
60x30x4000 mm	3100001594
60x40x3000 mm	3100001586
60x40x4000 mm	3100001595
60x50x3000 mm	3100001587
60x50x4000 mm	3100001596
60x80x3000 mm	3100001588
60x80x4000 mm	3100001597
60x100x3000 mm	3100001589
60x100x4000 mm	3100001598
60x130x3000 mm	3100001590
60x130x4000 mm	3100001599
60x150x3000 mm	3100001591
60x150x4000 mm	3100001600
60x160x3000 mm	3100001592
60x160x4000 mm	3100001601
60x180x3000 mm	3100001593
60x180x4000 mm	3100001602
60x200x3000 mm	3100005076
60x200x4000 mm	3100005082
60x220x3000 mm	3100005077
60x220x4000 mm	3100005083
60x240x3000 mm	3100005078
60x240x4000 mm	3100005084
60x260x3000 mm	3100005079
60x260x4000 mm	3100005085
60x280x3000 mm	3100005080
60x280x4000 mm	3100005086
60x300x3000 mm	3100005081
60x300x4000 mm	3100005087

TECHNICKÉ ÚDAJE

Součinitel prostupu tepla
Hodnota U 0,641 W/m²K

Chování při hoření B2

Tlaková zatížitelnost
montážní podložka blaugelb 60x40 mm
4 440 N

Vzduchová neprůzvučnost
(testováno u 64 mm) 33 dB

Hodnota vytažení šroubu
při hloubce zašroubování 60 mm
s blaugelb FK-T30 7,5 x L
Osa X: F_{RK} 4,06 kN
Osa Y: F_{RK} 3,67 kN

K dispozici jsou :

3 000 mm
4 000 mm

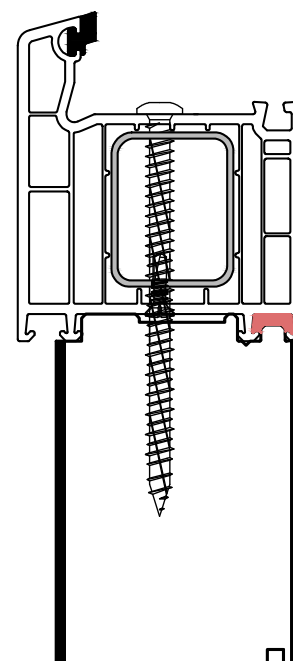

Izolační podkladové profily blaugelb PVC/TK // varianta II

K dosažení jiné výšky možnost kombinace s **izolačními podkladovými profily blaugelb PVC/TK (standardní obrys)**:

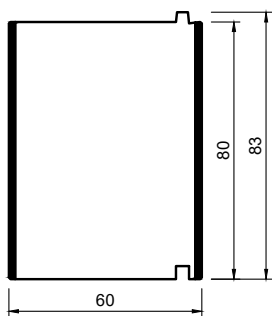
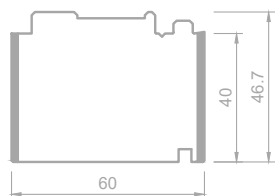

ROZMĚR

60x30x3000 mm
 60x30x4000 mm
 60x40x3000 mm
 60x40x4000 mm
 60x50x3000 mm
 60x50x4000 mm
 60x80x3000 mm
 60x80x4000 mm
 60x100x3000 mm
 60x100x4000 mm
 60x130x3000 mm
 60x130x4000 mm
 60x150x3000 mm
 60x150x4000 mm
 60x160x3000 mm
 60x160x4000 mm

Č. VÝR.

3100001639
 3100001648
 3100001640
 3100001649
 3100001641
 3100001650
 3100001642
 3100001651
 3100001643
 3100001652
 3100001644
 3100001653
 3100001645
 3100001654
 3100001646
 3100001655

ROZMĚR

60x180x3000 mm
 60x180x4000 mm
 60x200x3000 mm
 60x200x4000 mm
 60x220x3000 mm
 60x220x4000 mm
 60x240x3000 mm
 60x240x4000 mm
 60x260x3000 mm
 60x260x4000 mm
 60x280x3000 mm
 60x280x4000 mm
 60x300x3000 mm
 60x300x4000 mm

Č. VÝR.

3100001647
 3100001656
 3100005136
 3100005142
 3100005137
 3100005143
 3100005138
 3100005144
 3100005139
 3100005145
 3100005140
 3100005146
 3100005141
 3100005147

V sortimentu jsou následující výšky s obrysem vztaženým k profilu:

30 mm	40 mm	50 mm	80 mm	100 mm
130 mm	150 mm	160 mm	180 mm	200 mm
220 mm	240 mm	260 mm	280 mm	300 mm

3000 mm – **3100001585**
 4000 mm – **3100001594**

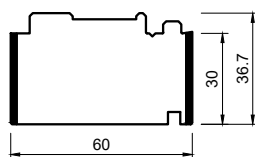

3000 mm – **3100001586**
 4000 mm – **3100001595**

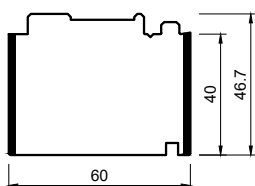

3000 mm – **3100001587**
 4000 mm – **3100001596**

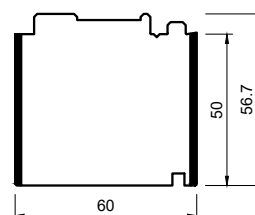

vhodné pro montážní hloubku 70 mm

3000 mm – **3100001588**
4000 mm – **3100001597**

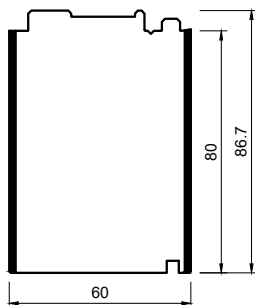

3000 mm – **3100001589**
4000 mm – **3100001598**

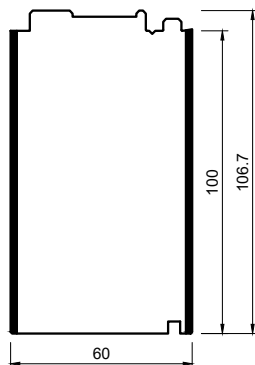

3000 mm – **3100001590**
4000 mm – **3100001599**

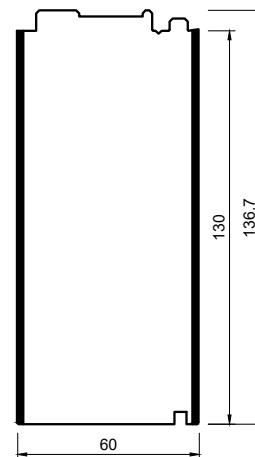

3000 mm – **3100001591**
4000 mm – **3100001600**

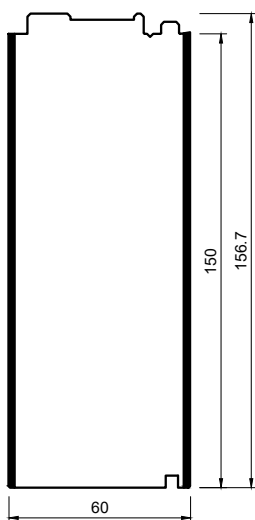

3000 mm – **3100001592**
4000 mm – **3100001601**

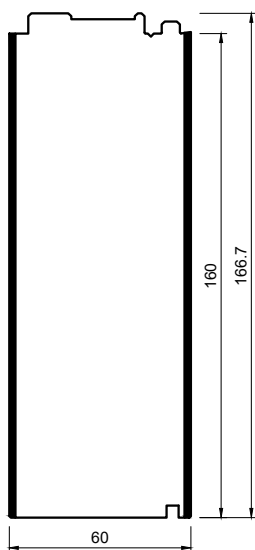

3000 mm – **3100001593**
4000 mm – **3100001602**

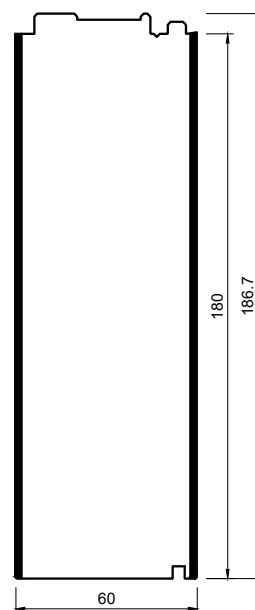

Izolační podkladové profily blaugelb PVC/TK // varianta II



Výroba na míru pro **vaše nové profily** – vhodný nástroj pro optimální obrysy.

3000 mm – **3100005076**
4000 mm – **3100005082**

3000 mm – **3100005077**
4000 mm – **3100005083**

3000 mm – **3100005078**
4000 mm – **3100005084**

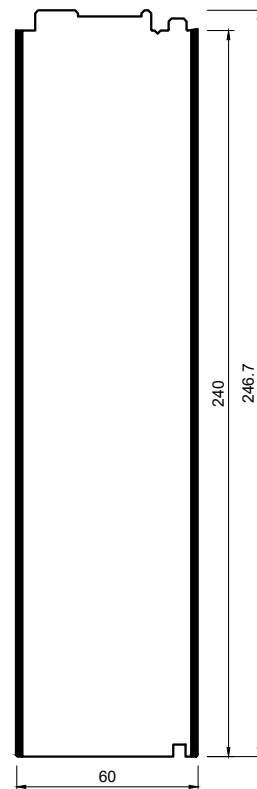
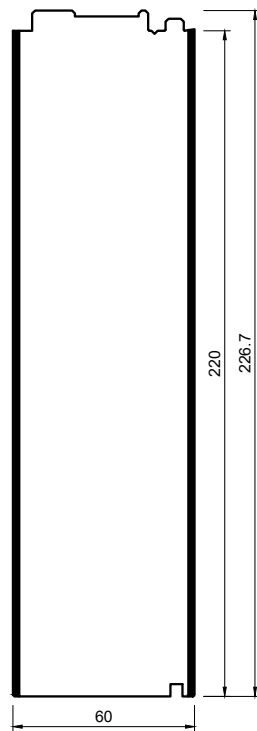
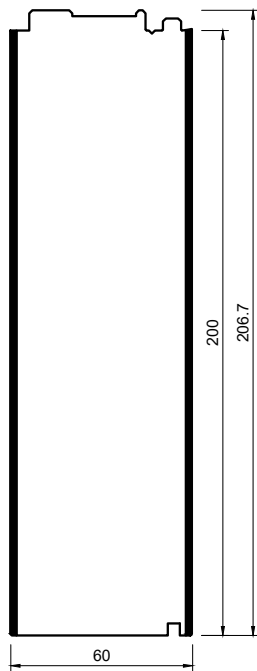

vhodné pro montážní hloubku 70 mm

3000 mm – **3100005079**
4000 mm – **3100005085**

3000 mm – **3100005080**
4000 mm – **3100005086**

3000 mm – **3100005081**
4000 mm – **3100005087**

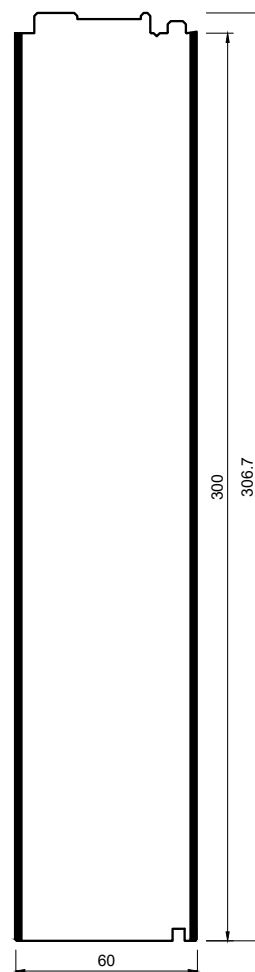
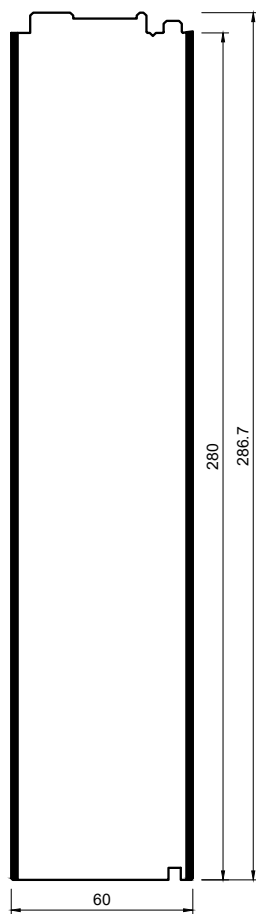
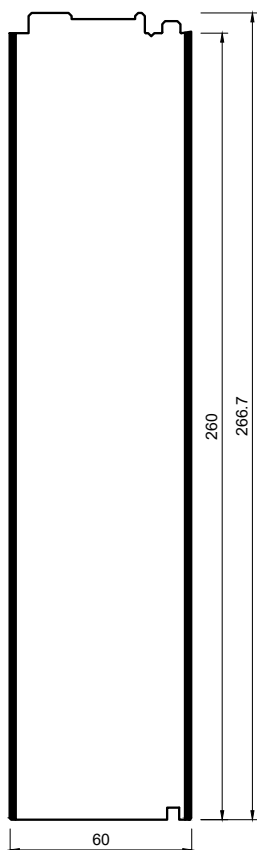

Odpovídající datové listy těchto výrobků jsou k dispozici na adrese
www.ihre-fertigung.de/sortimente ke stažení.



přímo na stránku

**MADE TO
MEASURE**

FERTIGUNGSZENTRUM

Izolační adaptační profily blaugelb PVC/TK // varianta I

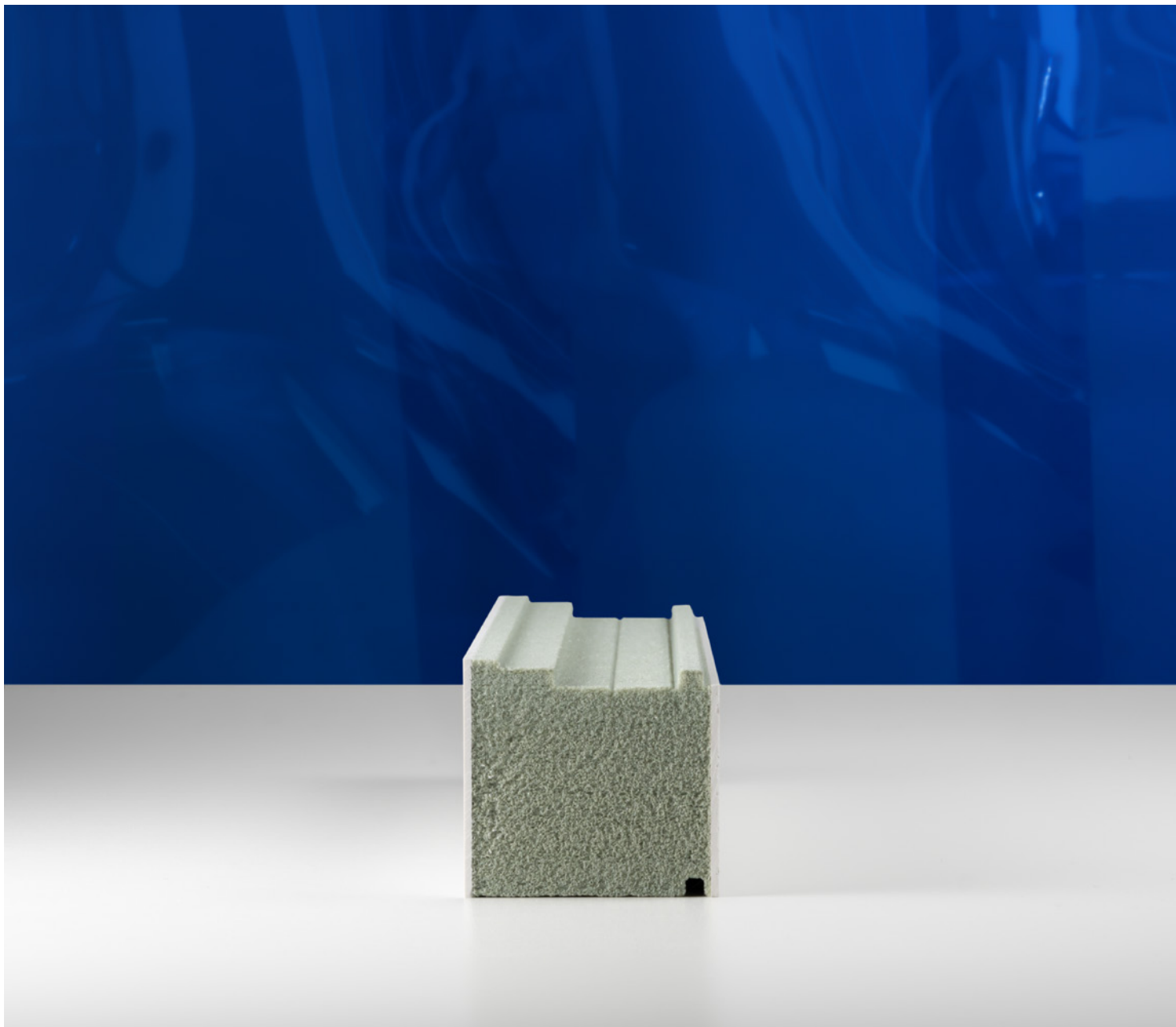

Poloha na prvku
(schematický náčrt)

Všimněte si také přehledu výkresů na následujících dvou dvoustranách.

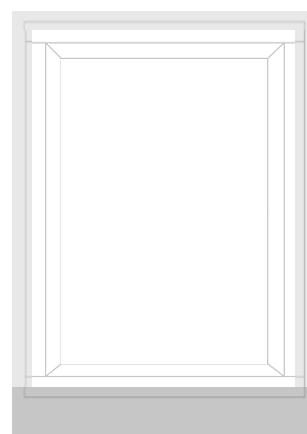

Pro tento profilový systém je k dispozici **další varianta v tloušťce 60 mm**.
Její nabídku najdete **od strany 30** této brožury.

vhodné pro **montážní hloubku 70 mm**

Izolační adaptační profil blaugelb PVC/TK

Izolační adaptační profil blaugelb PVC/TK z jádra z TK (termoplastu) a oboustranné krycí vrstvy z PVC (polyvinylchloridu) o tloušťce 2 mm byl speciálně vyvinut pro montáž jako **podlahový podkladový profil pod osazovací rámy a systémové podlahové prahy** pro podlahové prvky. Frézovaný obrys adaptačního profilu PVC/TK se plynule přizpůsobuje profilu systémového podlahového prahu i profilu osazovacího rámu. Tak lze adaptační profil blaugelb PVC/TK použít pro systémy osazovacích rámu a systémové podlahové prahy poskytovatele profilového systému. Adaptační profily PVC/TK vztažené k profilu lze vyrobit ve **výškách od 30 do 300 mm**.

ROZMĚR

Č. VÝR.

55x30x3000 mm	3100004565
55x30x4000 mm	3100004574
55x40x3000 mm	3100004566
55x40x4000 mm	3100004575
55x50x3000 mm	3100004567
55x50x4000 mm	3100004576
55x80x3000 mm	3100004568
55x80x4000 mm	3100004577
55x100x3000 mm	3100004569
55x100x4000 mm	3100004578
55x130x3000 mm	3100004570
55x130x4000 mm	3100004579
55x150x3000 mm	3100004571
55x150x4000 mm	3100004580
55x160x3000 mm	3100004572
55x160x4000 mm	3100004581
55x180x3000 mm	3100004573
55x180x4000 mm	3100004582
55x200x3000 mm	3100004890
55x200x4000 mm	3100004896
55x220x3000 mm	3100004891
55x220x4000 mm	3100004897
55x240x3000 mm	3100004892
55x240x4000 mm	3100004898
55x260x3000 mm	3100004893
55x260x4000 mm	3100004899
55x280x3000 mm	3100004894
55x280x4000 mm	3100004900
55x300x3000 mm	3100004895
55x300x4000 mm	3100004901

TECHNICKÉ ÚDAJE

Součinitel prostupu tepla
Hodnota U 0,696 W/m²K

Chování při hoření B2

Tlaková zatížitelnost
montážní podložka blaugelb 60x40 mm
4 440 N

Vzduchová neprůzvučnost
(testováno u 64 mm) 33 dB

Hodnota vytažení šroubu
při hloubce zašroubování 60 mm
s blaugelb FK-T30 7,5 x L
Osa X: F_{RK} 4,06 kN
Osa Y: F_{RK} 3,67 kN

K dispozici jsou **dvě délky tyčí:**

3 000 mm
4 000 mm

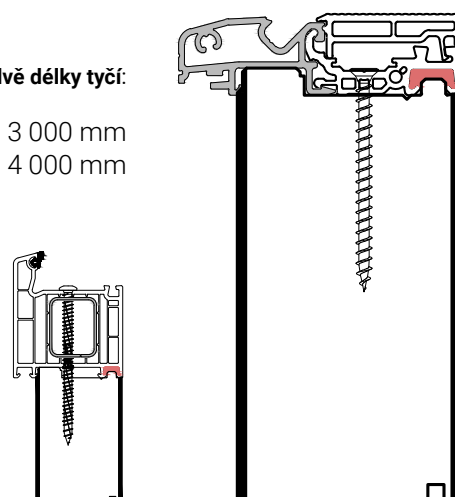

Izolační adaptační profily blaugelb PVC/TK // varianta I

K dosažení jiné výšky možnost kombinace s izolačními podkladovými profily blaugelb PVC/TK (standardní obrys):

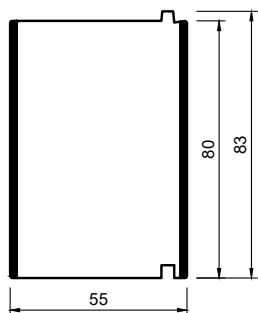
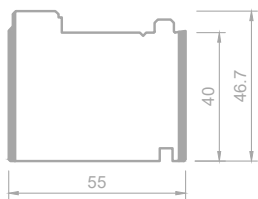

ROZMĚR

55x30x3000 mm
 55x30x4000 mm
 55x40x3000 mm
 55x40x4000 mm
 55x50x3000 mm
 55x50x4000 mm
 55x80x3000 mm
 55x80x4000 mm
 55x100x3000 mm
 55x100x4000 mm
 55x130x3000 mm
 55x130x4000 mm
 55x150x3000 mm
 55x150x4000 mm
 55x160x3000 mm
 55x160x4000 mm

Č. VÝR.

3100004493
 3100004508
 3100004494
 3100004509
 3100004495
 3100004510
 3100004496
 3100004511
 3100004497
 3100004512
 3100004498
 3100004513
 3100004499
 3100004514
 3100004500
 3100004515

ROZMĚR

55x180x3000 mm
 55x180x4000 mm
 55x200x3000 mm
 55x200x4000 mm
 55x220x3000 mm
 55x220x4000 mm
 55x240x3000 mm
 55x240x4000 mm
 55x260x3000 mm
 55x260x4000 mm
 55x280x3000 mm
 55x280x4000 mm
 55x300x3000 mm
 55x300x4000 mm

Č. VÝR.

3100004501
 3100004516
 3100004502
 3100004517
 3100004503
 3100004518
 3100004504
 3100004519
 3100004505
 3100004520
 3100004506
 3100004521
 3100004507
 3100004522

V sortimentu jsou následující výšky s obrysem vztaženým k profilu:

30 mm	40 mm	50 mm	80 mm	100 mm
130 mm	150 mm	160 mm	180 mm	200 mm
220 mm	240 mm	260 mm	280 mm	300 mm

3000 mm – **3100004565**
 4000 mm – **3100004574**

3000 mm – **3100004566**
 4000 mm – **3100004575**

3000 mm – **3100004567**
 4000 mm – **3100004576**

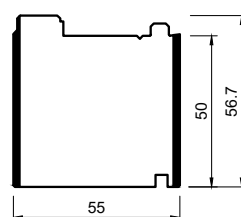
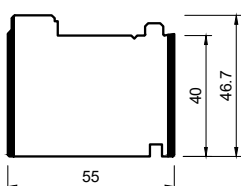
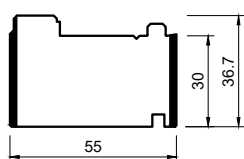

vhodné pro montážní hloubku 70 mm

3000 mm – **3100004568**
4000 mm – **3100004577**

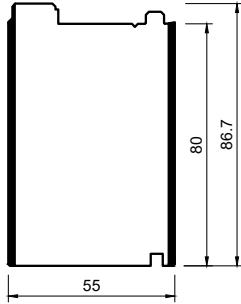

3000 mm – **3100004569**
4000 mm – **3100004578**

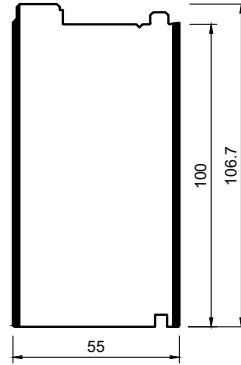

3000 mm – **3100004570**
4000 mm – **3100004579**

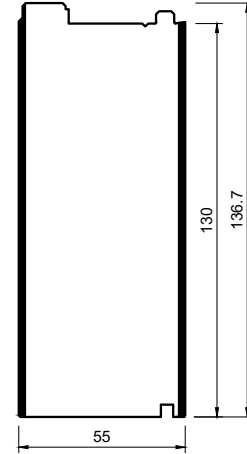

3000 mm – **3100004571**
4000 mm – **3100004580**

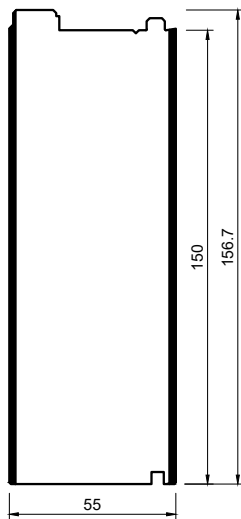

3000 mm – **3100004572**
4000 mm – **3100004581**

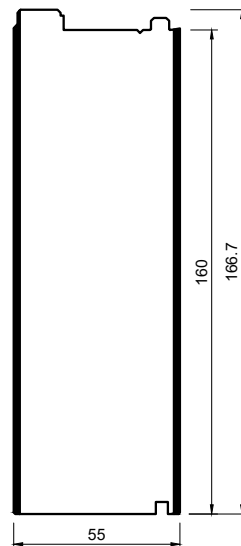

3000 mm – **3100004573**
4000 mm – **3100004582**

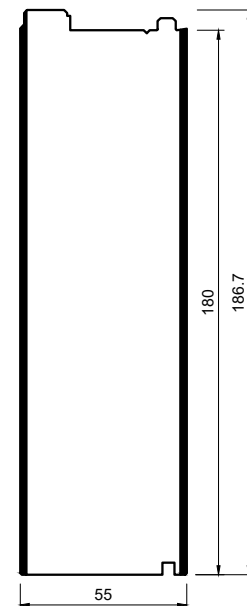

Izolační adaptační profily blaugelb PVC/TK // varianta I



Správný nástroj se správným know-how – řešení na míru pro váš systém Veka Softline 70.

3000 mm – **3100004890**
4000 mm – **3100004896**

3000 mm – **3100004891**
4000 mm – **3100004897**

3000 mm – **3100004892**
4000 mm – **3100004898**

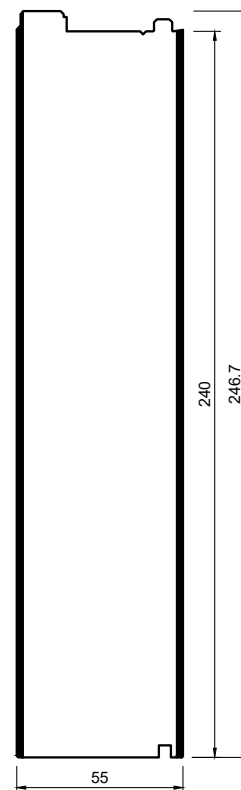
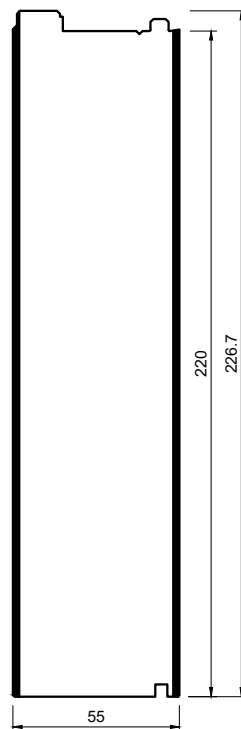
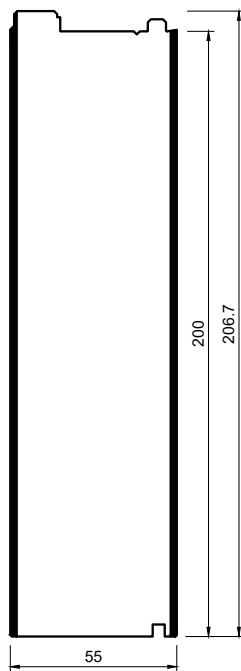

vhodné pro montážní hloubku 70 mm

3000 mm – **3100004893**
4000 mm – **3100004899**

3000 mm – **3100004894**
4000 mm – **3100004900**

3000 mm – **3100004895**
4000 mm – **3100004901**

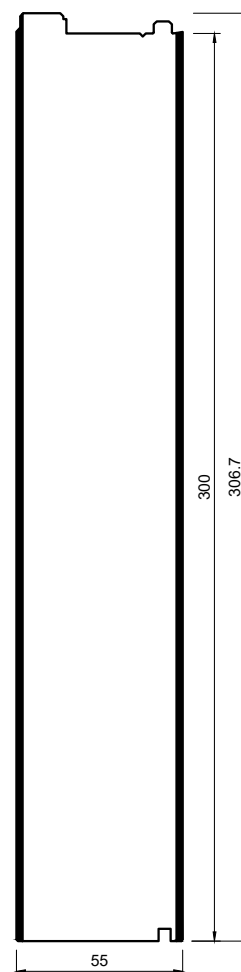
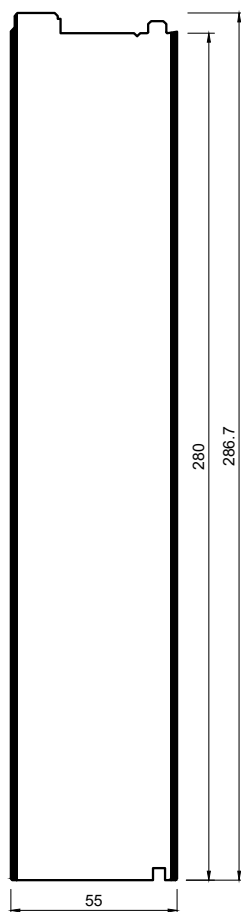
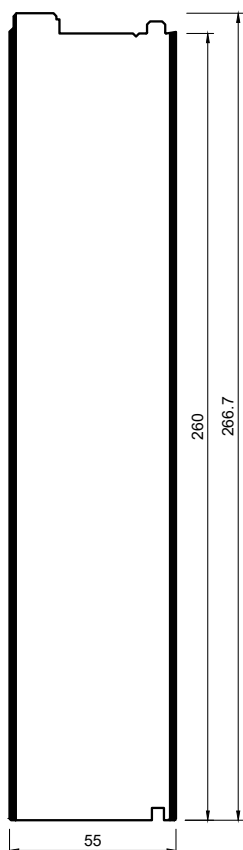

Odpovídající datové listy těchto výrobků jsou k dispozici na adrese
www.ihre-fertigung.de/sortimente ke stažení.



přímo na stránku

**MADE TO
MEASURE**

FERTIGUNGSZENTRUM

Adaptační profily blaugelb PVC/TK // varianta II



Poloha na prvku
(schematický náčrt)

Všimněte si také přehledu výkresů na následujících dvou dvoustranách.

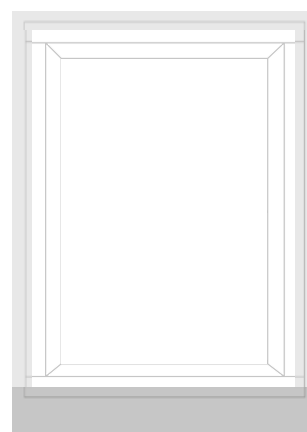

Pro tento profilový systém je k dispozici **další varianta v tloušťce 55 mm**.
Její nabídku najdete **od strany 24** této brožury.

vhodné pro **montážní hloubku 70 mm**

Izolační adaptační profil blaugelb PVC/TK

Izolační adaptační profil blaugelb PVC/TK z jádra z TK (termoplastu) a oboustranné krycí vrstvy z PVC (polyvinylchloridu) o tloušťce 2 mm byl speciálně vyvinut pro montáž jako **podlahový podkladový profil pod osazovací rámy a systémové podlahové prahy** pro podlahové prvky. Frézovaný obrys adaptačního profilu PVC/TK se plynule přizpůsobuje profilu systémového podlahového prahu i profilu osazovacího rámu. Tak lze adaptační profil blaugelb PVC/TK použít pro systémy osazovacích rámu a systémové podlahové prahy poskytovatele profilového systému. Adaptační profily PVC/TK vztažené k profilu lze vyrobit ve **výškách od 30 do 300 mm**.

ROZMĚR

Č. VÝR.

60x30x3000 mm	3100003048
60x30x4000 mm	3100003050
60x40x3000 mm	3100003495
60x40x4000 mm	3100003502
60x50x3000 mm	3100003049
60x50x4000 mm	3100003051
60x80x3000 mm	3100003496
60x80x4000 mm	3100003503
60x100x3000 mm	3100003497
60x100x4000 mm	3100003504
60x130x3000 mm	3100003498
60x130x4000 mm	3100003505
60x150x3000 mm	3100003499
60x150x4000 mm	3100003506
60x160x3000 mm	3100003500
60x160x4000 mm	3100003507
60x180x3000 mm	3100003501
60x180x4000 mm	3100003508
60x200x3000 mm	3100004902
60x200x4000 mm	3100004908
60x220x3000 mm	3100004903
60x220x4000 mm	3100004909
60x240x3000 mm	3100004904
60x240x4000 mm	3100004910
60x260x3000 mm	3100004905
60x260x4000 mm	3100004911
60x280x3000 mm	3100004906
60x280x4000 mm	3100004912
60x300x3000 mm	3100004907
60x300x4000 mm	3100004913

TECHNICKÉ ÚDAJE

Součinitel prostupu tepla
Hodnota U 0,641 W/m²K

Chování při hoření B2

Tlaková zatížitelnost
montážní podložka blaugelb 60x40 mm
4 440 N

Vzduchová neprůzvučnost
(testováno u 64 mm) 33 dB

Hodnota vytažení šroubu
při hloubce zašroubování 60 mm
s blaugelb FK-T30 7,5 x L
Osa x: F_{RK} 4,06 kN
Osa Y: F_{RK} 3,67 kN

K dispozici jsou :

3 000 mm
4 000 mm

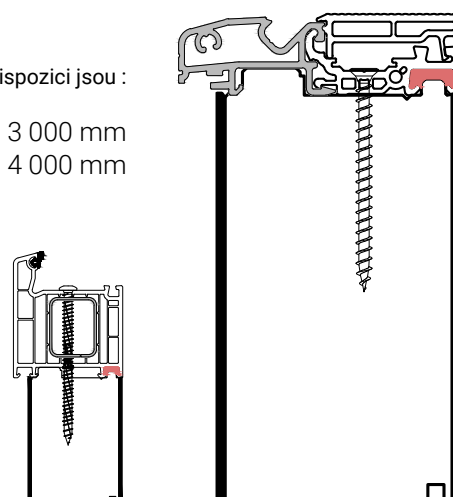

Adaptační profily blaugelb PVC/TK // varianta II

K dosažení jiné výšky možnost kombinace s **izolačními podkladovými profily blaugelb PVC/TK (standardní obrys)**:

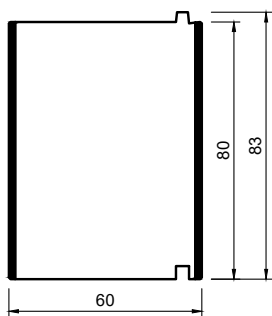
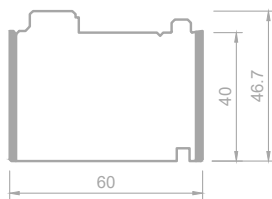

ROZMĚR

60x30x3000 mm
 60x30x4000 mm
 60x40x3000 mm
 60x40x4000 mm
 60x50x3000 mm
 60x50x4000 mm
 60x80x3000 mm
 60x80x4000 mm
 60x100x3000 mm
 60x100x4000 mm
 60x130x3000 mm
 60x130x4000 mm
 60x150x3000 mm
 60x150x4000 mm
 60x160x3000 mm
 60x160x4000 mm

Č. VÝR.

3100001639
 3100001648
 3100001640
 3100001649
 3100001641
 3100001650
 3100001642
 3100001651
 3100001643
 3100001652
 3100001644
 3100001653
 3100001645
 3100001654
 3100001646
 3100001655

ROZMĚR

60x180x3000 mm
 60x180x4000 mm
 60x200x3000 mm
 60x200x4000 mm
 60x220x3000 mm
 60x220x4000 mm
 60x240x3000 mm
 60x240x4000 mm
 60x260x3000 mm
 60x260x4000 mm
 60x280x3000 mm
 60x280x4000 mm
 60x300x3000 mm
 60x300x4000 mm

Č. VÝR.

3100001647
 3100001656
 3100005136
 3100005142
 3100005137
 3100005143
 3100005138
 3100005144
 3100005139
 3100005145
 3100005140
 3100005146
 3100005141
 3100005147

V sortimentu jsou následující výšky s obrysem vztaženým k profilu:

30 mm	40 mm	50 mm	80 mm	100 mm
130 mm	150 mm	160 mm	180 mm	200 mm
220 mm	240 mm	260 mm	280 mm	300 mm

3000 mm – **3100003048**
 4000 mm – **3100003050**

3000 mm – **3100003495**
 4000 mm – **3100003502**

3000 mm – **3100003049**
 4000 mm – **3100003051**

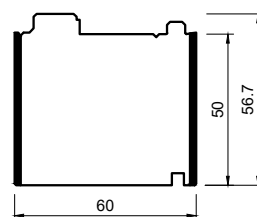
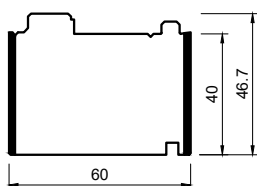
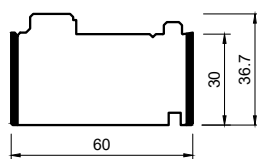

vhodné pro montážní hloubku 70 mm

3000 mm – **3100003496**
4000 mm – **3100003503**

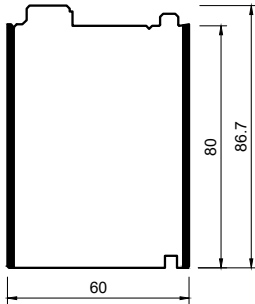

3000 mm – **3100003497**
4000 mm – **3100003504**

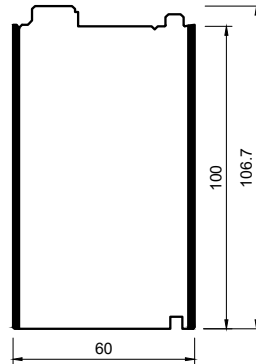

3000 mm – **3100003498**
4000 mm – **3100003505**

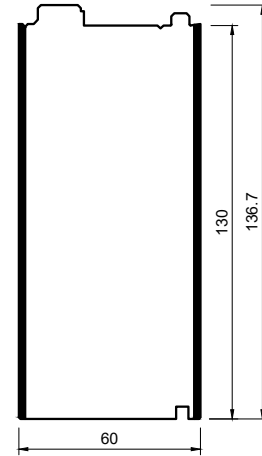

3000 mm – **3100003499**
4000 mm – **3100003506**

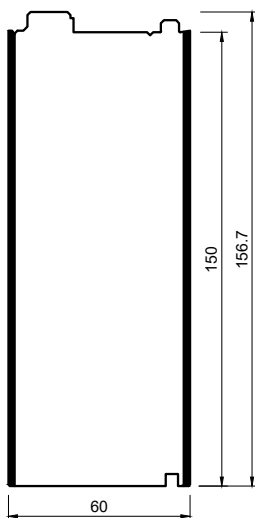

3000 mm – **3100003500**
4000 mm – **3100003507**

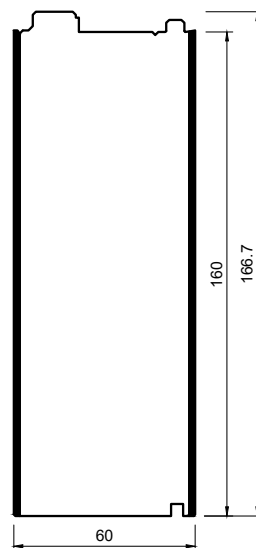

3000 mm – **3100003501**
4000 mm – **3100003508**

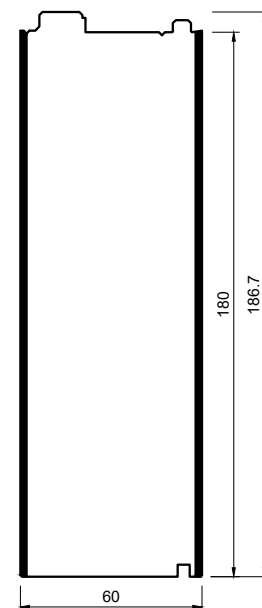

Adaptační profily blaugelb PVC/TK // varianta II



Made to Measure – výrobní centrum Meesenburg.

3000 mm – **3100004902**
4000 mm – **3100004908**

3000 mm – **3100004903**
4000 mm – **3100004909**

3000 mm – **3100004904**
4000 mm – **3100004910**

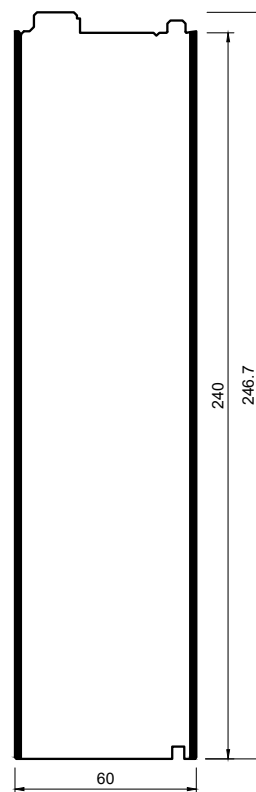
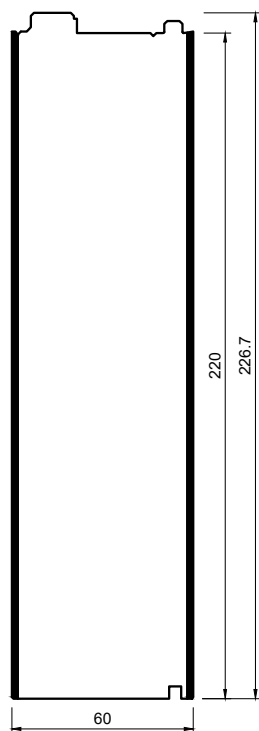
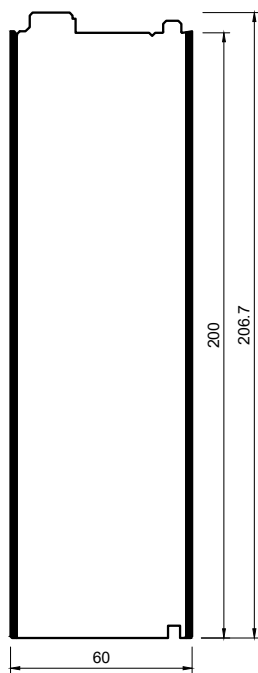

vhodné pro montážní hloubku 70 mm

3000 mm – **3100004905**
4000 mm – **3100004911**

3000 mm – **3100004906**
4000 mm – **3100004912**

3000 mm – **3100004907**
4000 mm – **3100004913**

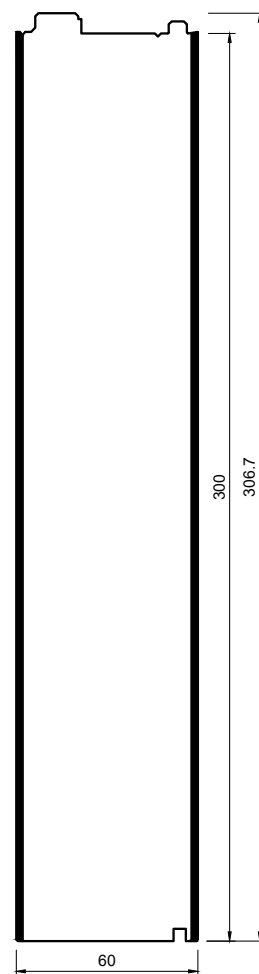
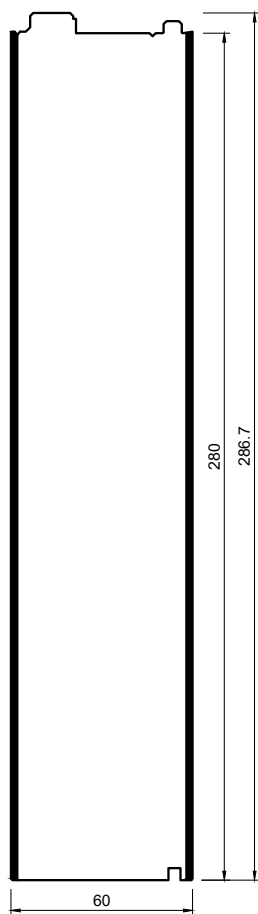
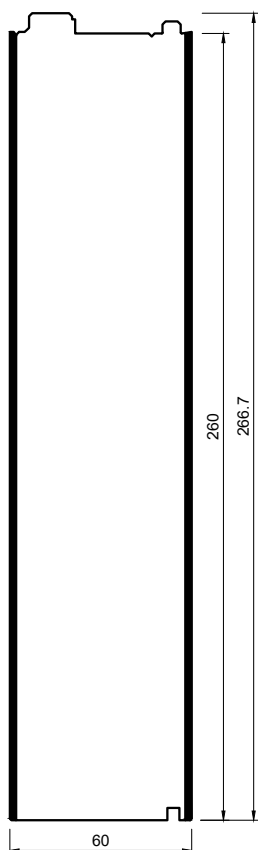

Odpovídající datové listy těchto výrobků jsou k dispozici na adrese
www.ihre-fertigung.de/sortimente ke stažení.



přímo na stránku

**MADE TO
MEASURE**

FERTIGUNGSZENTRUM

Připojovací parapetní profily blaugelb EPS

Připojovací parapetní profil blaugelb EPS

Připojovací parapetní profil z vysoce zhuštěného EPS (expandovaný polystyren) je užší než osazovací rám okna, což umožňuje **optimální umístění vnitřního, resp. vnějšího parapetu**. Připojovací parapetní profily blaugelb lze vyrábět ve výškách **30 až 70 mm**. Zástrčné spojení na drážku a pero přitom umožňuje nekonečné prodloužení a díky **vynikající tlakové únosnosti** 5800 N lze profily bez problémů použít i u velkých a velmi širokých okenních prvků – včetně optimálního tepelného oddělení.

ROZMĚR

Č. VÝR.

40x30x1200 mm	3100004307
40x35x1200 mm	3100004308
40x40x1200 mm	3100004309
40x45x1200 mm	3100004310
40x50x1200 mm	3100004311
40x60x1200 mm	3100004312
40x70x1200 mm	3100004313

TECHNICKÉ ÚDAJE

Součinitel prostupu tepla
Hodnota U 1,008 W/m²K

Chování při hoření B2

Tlaková zatížitelnost
montážní podložka blaugelb 60x40 mm
5 800 N

Vzduchová neprůzvučnost
28,5 dB

Hodnota vytažení šroubu
s blaugelb FK-T30 7,5 x 42
F_{RK} 1,2 kN
s SFS FBS 4,5 x 35
F_{RK} 0,51 kN

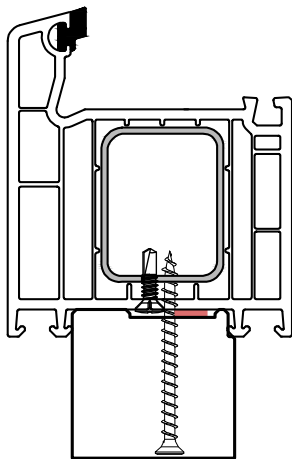

vhodné pro montážní hloubku 70/76/82 mm

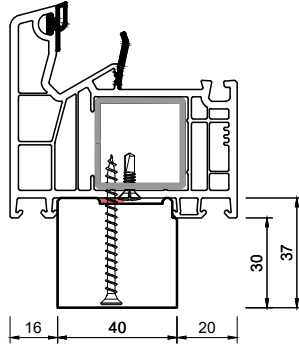
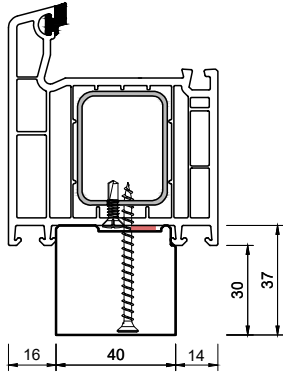

1200 mm – 3100004307

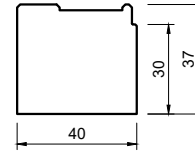

1200 mm – 3100004308

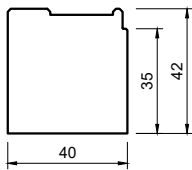

1200 mm – 3100004309

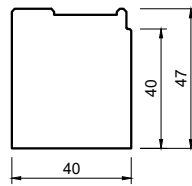

1200 mm – 3100004310

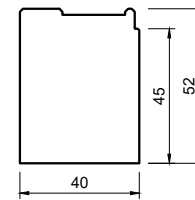

1200 mm – 3100004311

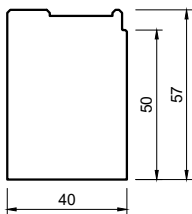

1200 mm – 3100004312

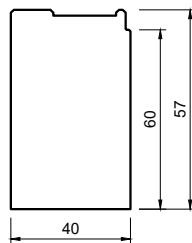

1200 mm – 31000043113

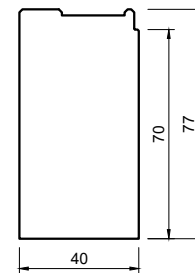

Rozšíření osazovacích ráků blaugelb PVC/TK



Poloha na prvku
(schematický náčrt)

Všimněte si také přehledu
výkresů na další dvoustraně.

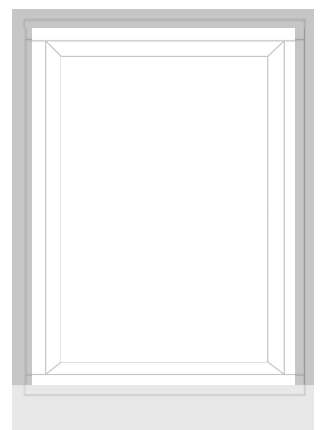

vhodné pro **montážní hloubku 70 mm**

Rozšíření osazovacích ráků blaugelb PVC/TK 30 dB

Speciálně vyvinuto pro montáž jako **rozšíření osazovacího rámu** u plastových oken a dveří při rekonstrukcích a v novostavbách. Skládá se z vrstvené konstrukce s jádrem z technického plastu (TK) v úrovni upevnění a dvou izolačních vrstev z tvrdého pěnového polystyrenu po stranách, které jsou uzavřeny dvěma krycími vrstvami z PVC sladěnými s bílým odstínem profilu rámu. Poskytuje **vynikající tepelnou izolaci a dobré zvukově izolační vlastnosti**.

ROZMĚR

Č. VÝR.

70x50x1500 mm	3100002665
70x50x2500 mm	3100002326
70x50x3000 mm	3100001983
70x75x1500 mm	3100002666
70x75x2500 mm	3100002327
70x75x3000 mm	3100001984
70x100x1500 mm	3100002667
70x100x2500 mm	3100002328
70x100x3000 mm	3100001985
70x125x1500 mm	3100002668
70x125x2500 mm	3100002329
70x125x3000 mm	3100001986
70x150x1500 mm	3100002669
70x150x2500 mm	3100002330
70x150x3000 mm	3100001987
70x175x1500 mm	3100002670
70x175x2500 mm	3100002331
70x175x3000 mm	3100001988
70x200x1500 mm	3100002671
70x200x2500 mm	3100002332
70x200x3000 mm	3100001989
70x225x1500 mm	3100002672
70x225x2500 mm	3100002333
70x225x3000 mm	3100001990
70x250x1500 mm	3100002673
70x250x2500 mm	3100002334
70x250x3000 mm	3100001991

TECHNICKÉ ÚDAJE

Součinitel prostupu tepla
Hodnota U 0,465 W/m²K

Chování při hoření B2

Vzduchová neprůzvučnost
30 dB

Hodnota vytažení šroubu
při hloubce zašroubování 60 mm
s blaugelb FK-T30 7,5 x L
Osa x: F_{RK} 1,77 kN
Osa Y: F_{RK} 3,06 kN

K dispozici jsou **tři délky tyčů**:

- 1 500 mm
- 2 500 mm
- 3 000 mm

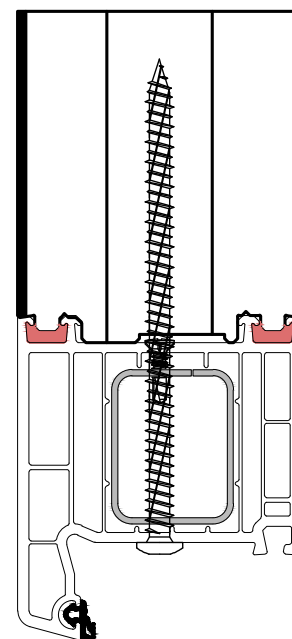

Rozšíření osazovacích rámců blaugelb PVC/TK

1500 mm – **3100002665**
 2500 mm – **3100002326**
 3000 mm – **3100001983**

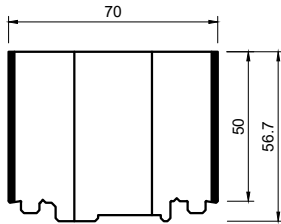

1500 mm – **3100002666**
 2500 mm – **3100002327**
 3000 mm – **3100001984**

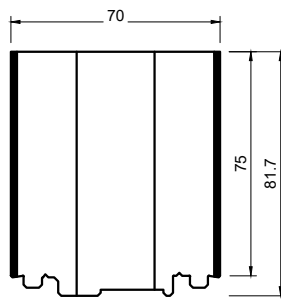

1500 mm – **3100002667**
 2500 mm – **3100002328**
 3000 mm – **3100001985**

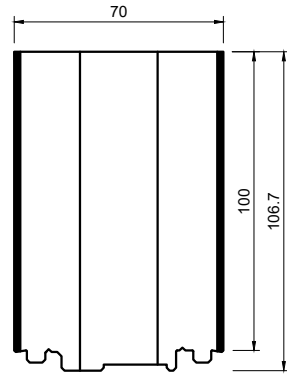

1500 mm – **3100002668**
 2500 mm – **3100002329**
 3000 mm – **3100001986**

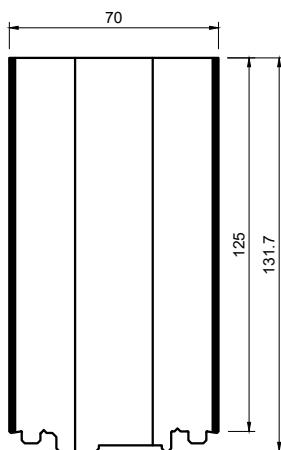

1500 mm – **3100002669**
 2500 mm – **3100002330**
 3000 mm – **3100001987**

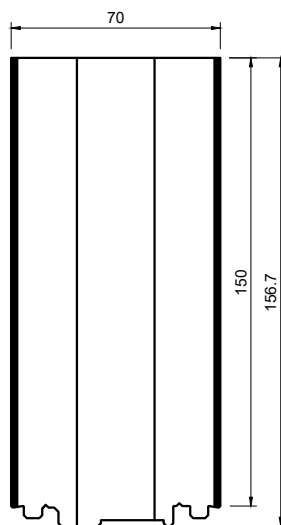

1500 mm – **3100002670**
 2500 mm – **3100002331**
 3000 mm – **3100001988**

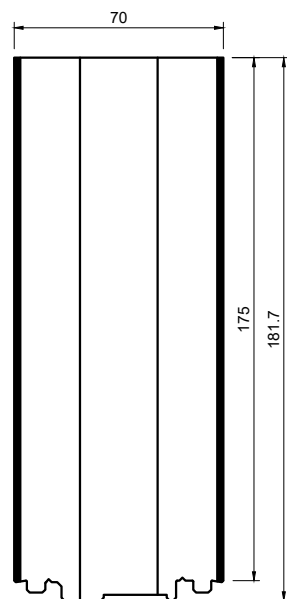

vhodné pro montážní hloubku 70 mm

1500 mm – **3100002671**
2500 mm – **3100002332**
3000 mm – **3100001989**

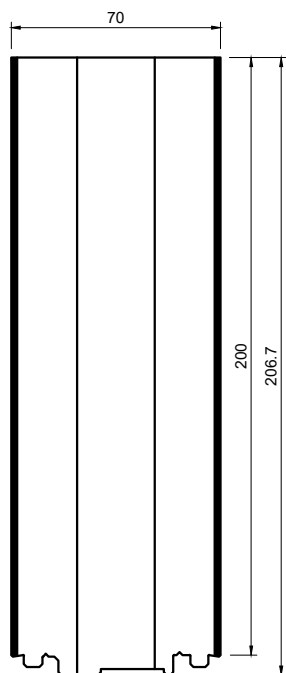

1500 mm – **3100002672**
2500 mm – **3100002333**
3000 mm – **3100001990**

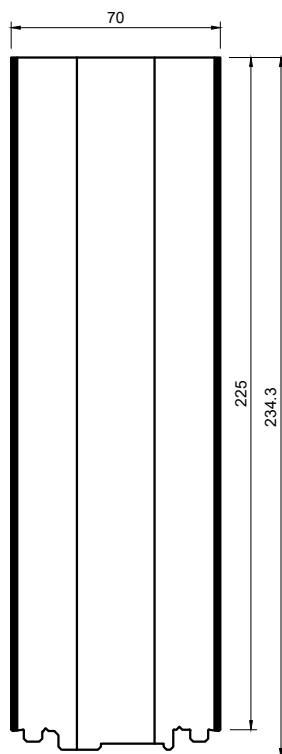

1500 mm – **3100002673**
2500 mm – **3100002334**
3000 mm – **3100001991**

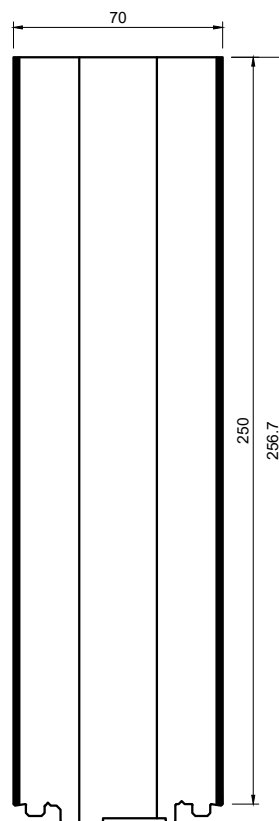

V sortimentu jsou následující výšky s obrysem vztaženým k profilu:

50 mm	75 mm	100 mm	125 mm	150 mm
175 mm	200 mm	225 mm	250 mm	

Rozšíření osazovacích ráků blaugelb PVC/TK



Poloha na prvku
(schematický náčrt)

Všimněte si také přehledu
výkresů na další dvoustraně.

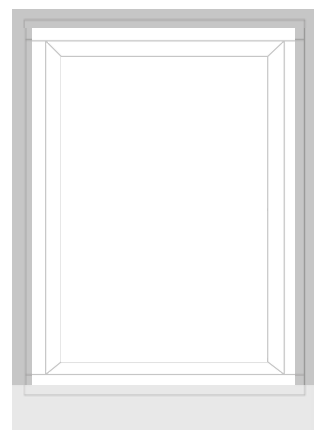

vhodné pro **montážní hloubku 70 mm**

Rozšíření osazovacích ráků blaugelb PVC/TK 36 dB

Speciálně vyvinuto pro montáž jako **rozšíření osazovacího rámu** u plastových oken a dveří při rekonstrukcích a v novostavbách. Skládá se z vrstvené konstrukce s jádrem z technického plastu (TK) v úrovni upevnění, zvukově izolační fólie a dvou izolačních vrstev z tvrdého pěnového polystyrenu po stranách, které jsou uzavřeny dvěma krycími vrstvami z PVC sladěnými s bílým odstínem profilu rámu. Poskytuje **vynikající tepelnou izolaci a velmi dobré zvukově izolační vlastnosti**.

ROZMĚR

Č. VÝR.

70x50x1500 mm	3100002674
70x50x2500 mm	3100002335
70x50x3000 mm	3100001992
70x75x1500 mm	3100002675
70x75x2500 mm	3100002336
70x75x3000 mm	3100001993
70x100x1500 mm	3100002676
70x100x2500 mm	3100002337
70x100x3000 mm	3100001994
70x125x1500 mm	3100002677
70x125x2500 mm	3100002338
70x125x3000 mm	3100001995
70x150x1500 mm	3100002678
70x150x2500 mm	3100002339
70x150x3000 mm	3100001996
70x175x1500 mm	3100002679
70x175x2500 mm	3100002340
70x175x3000 mm	3100001997
70x200x1500 mm	3100002680
70x200x2500 mm	3100002341
70x200x3000 mm	3100001998
70x225x1500 mm	3100002681
70x225x2500 mm	3100002342
70x225x3000 mm	3100001999
70x250x1500 mm	3100002682
70x250x2500 mm	3100002343
70x250x3000 mm	3100002000

TECHNICKÉ ÚDAJE

Součinitel prostupu tepla
Hodnota U 0,488 W/m²K

Chování při hoření B2

Vzduchová neprůzvučnost
36 dB

Hodnota vytažení šroubu
při hloubce zašroubování 60 mm
s blaugelb FK-T30 7,5 x L
Osa x: F_{RK} 1,77 kN
Osa Y: F_{RK} 3,06 kN

K dispozici jsou **tři délky tyčí:**

- 1 500 mm
- 2 500 mm
- 3 000 mm

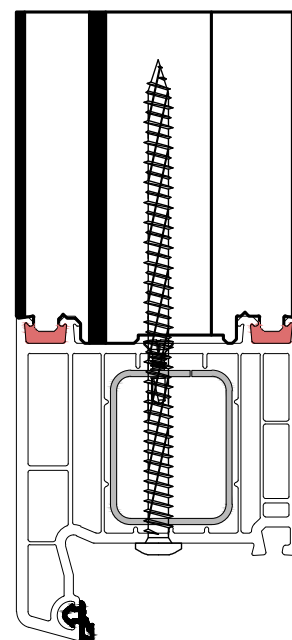

Rozšíření osazovacích rámců blaugelb PVC/TK

1500 mm – **3100002674**
2500 mm – **3100002335**
3000 mm – **3100001992**

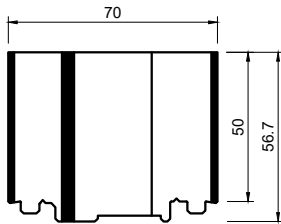

1500 mm – **3100002675**
2500 mm – **3100002336**
3000 mm – **3100001993**

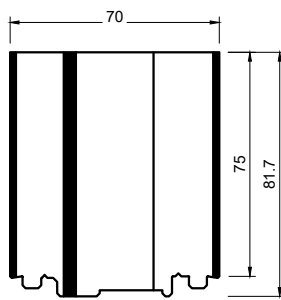

1500 mm – **3100002676**
2500 mm – **3100002337**
3000 mm – **3100001994**

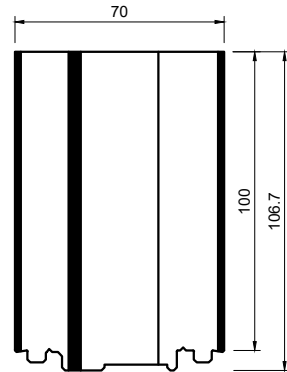

1500 mm – **3100002677**
2500 mm – **3100002338**
3000 mm – **3100001995**

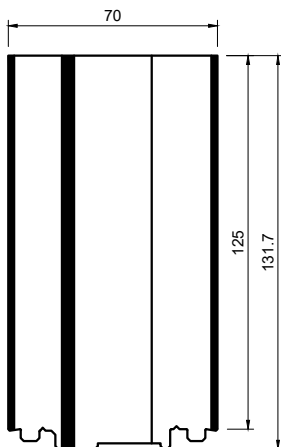

1500 mm – **3100002678**
2500 mm – **3100002339**
3000 mm – **3100001996**

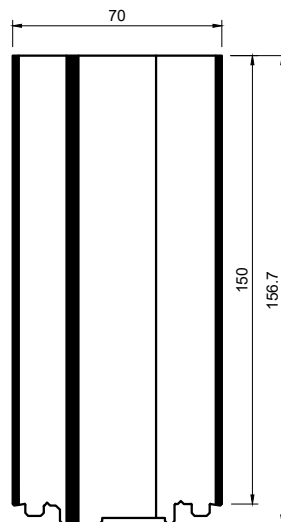

1500 mm – **3100002679**
2500 mm – **3100002340**
3000 mm – **3100001997**

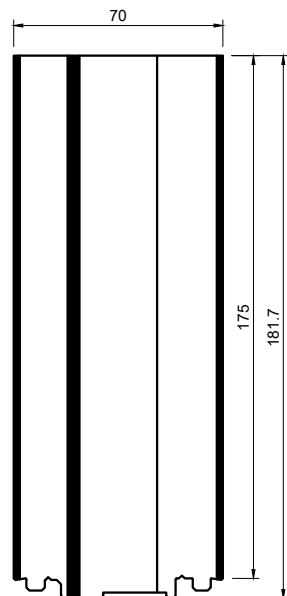

vhodné pro montážní hloubku 70 mm

1500 mm – **3100002680**
2500 mm – **3100002341**
3000 mm – **3100001998**

1500 mm – **3100002681**
2500 mm – **3100002342**
3000 mm – **3100001999**

1500 mm – **3100002682**
2500 mm – **3100002343**
3000 mm – **3100002000**

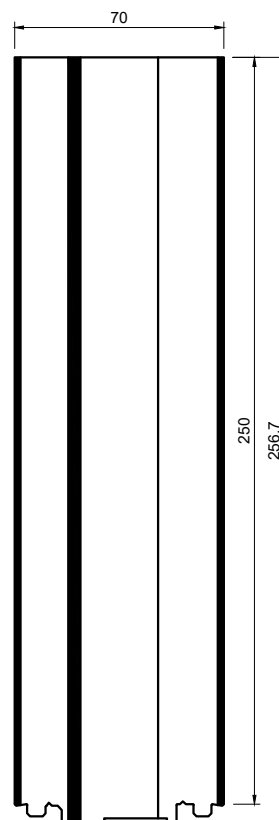
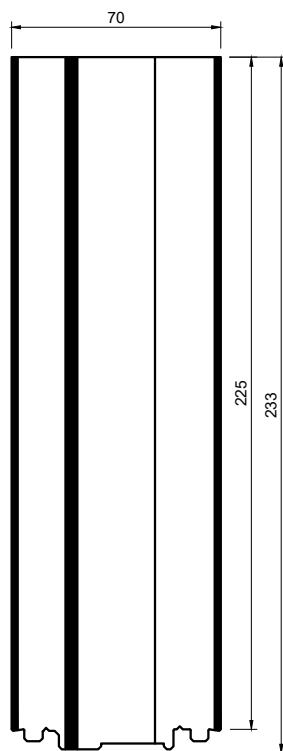
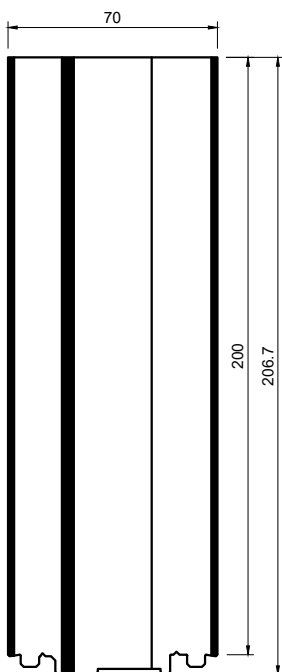

V sortimentu jsou následující výšky s obrysem vztaženým k profilu:

50 mm	75 mm	100 mm	125 mm	150 mm
175 mm	200 mm	225 mm	250 mm	

Uvažujeme ve fázích životního cyklu –
fáze výroby / fáze používání / KONEC ŽIVOTNOSTI.

Naším cílem je chránit životní prostředí prostřednictvím našich výrobků.



Výrobky na bázi EPS, jako je profil Triotherm⁺ blaugelb, izolační stavební desky blaugelb, izolační podkladové profily EPS blaugelb a přípojovací parapetní profily blaugelb šetří CO₂. Všechny tyto výrobky jsou certifikovány podle stříbrného standardu Cradle to Cradle® (C2C).

V naší výrobě kombinujeme nejmodernější CNC technologii s naším rozsáhlým KNOW-HOW – výroba na míru, která přesvědčí.

Tímto způsobem lze přesně realizovat individuální přání zákazníků, ať už se jedná o podlahové podkladové profily, rozšíření osazovacích rámců a přípojovací parapetní profily pro prvky z PVC, dřeva, dřevohliníku a hliníku.

Díky těmto profilům dochází k úspoře hmotnosti, vyšší tepelné izolaci, zlepšení zvukové izolace a zjednodušení montáže na kotevní základ z hlediska upevnění a utěsnění.

Ochrana klimatu. Vytváření hodnot. Efektivní využívání zdrojů.



MEHR
CO₂
Ersparnis

Izolační podkladové profily blaugelb PVC/TK // varianta I



Poloha na prvku
(schematický náčrt)

Všimněte si také přehledu výkresů na následujících dvou dvoustranách.

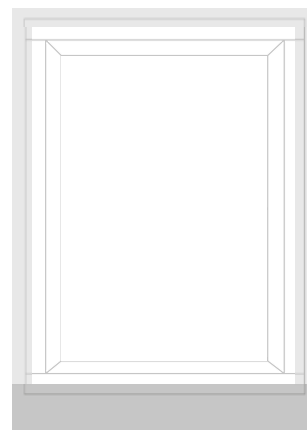

Pro tento profilový systém je k dispozici **další varianta v tloušťce 60 mm**.
Její nabídku najdete **od strany 56** této brožury.

vhodné pro **montážní hloubku 76 mm**

Izolační podkladový profil blaugelb PVC/TK

Izolační podkladový profil blaugelb PVC/TK z jádra z TK (termoplastu) a oboustranné krycí vrstvy z PVC (polyvinylchloridu) o tloušťce 2 mm byl speciálně vyvinut pro montáž jako **podlahový podkladový profil pod osazovací rámy** pro podlahové prvky. Izolační podkladové profily PVC/TK vztažené k profilu lze vyrábět ve výškách 30 až 300 mm. Díky inovativnímu rybinovému spoji se mohou izolační podkladové profily blaugelb PVC/TK tvarově spojovat a tak zpracovávat v nekonečné délce. Rybinový spoj optimalizuje prořez až na nulu.

ROZMĚR

Č. VÝR.

55x30x3000 mm	3100004439
55x30x4000 mm	3100004448
55x40x3000 mm	3100004440
55x40x4000 mm	3100004449
55x50x3000 mm	3100004441
55x50x4000 mm	3100004450
55x80x3000 mm	3100004442
55x80x4000 mm	3100004451
55x100x3000 mm	3100004443
55x100x4000 mm	3100004452
55x130x3000 mm	3100004444
55x130x4000 mm	3100004453
55x150x3000 mm	3100004445
55x150x4000 mm	3100004454
55x160x3000 mm	3100004446
55x160x4000 mm	3100004455
55x180x3000 mm	3100004447
55x180x4000 mm	3100004456
55x200x3000 mm	3100005088
55x200x4000 mm	3100005094
55x220x3000 mm	3100005089
55x220x4000 mm	3100005095
55x240x3000 mm	3100005090
55x240x4000 mm	3100005096
55x260x3000 mm	3100005091
55x260x4000 mm	3100005097
55x280x3000 mm	3100005092
55x280x4000 mm	3100005098
55x300x3000 mm	3100005093
55x300x4000 mm	3100005099

TECHNICKÉ ÚDAJE

Součinitel prostupu tepla
Hodnota U 0,696 W/m²K

Chování při hoření B2

Tlaková zatížitelnost
montážní podložka blaugelb 60x40 mm
4 440 N

Vzduchová neprůzvučnost
(testováno u 64 mm) 33 dB

Hodnota vytažení šroubu
při hloubce zašroubování 60 mm
s blaugelb FK-T30 7,5 x L
Osa X: F_{RK} 4,06 kN
Osa Y: F_{RK} 3,67 kN

K dispozici jsou **dvě délky tyčí:**

3 000 mm
4 000 mm

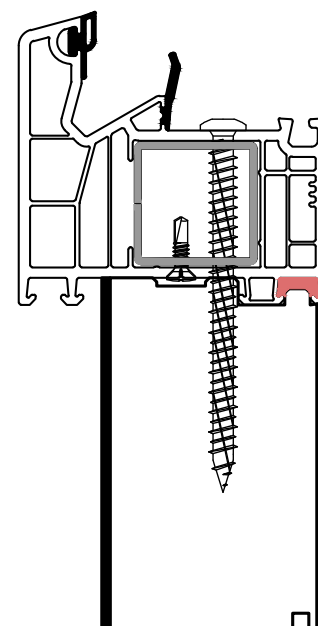

Izolační podkladové profily blaugelb PVC/TK // varianta I

K dosažení jiné výšky možnost kombinace s **izolačními podkladovými profily blaugelb PVC/TK (standardní obrys)**:

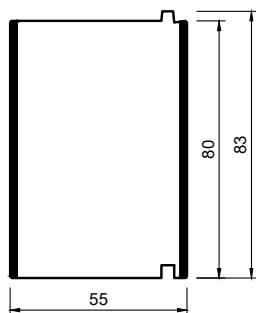
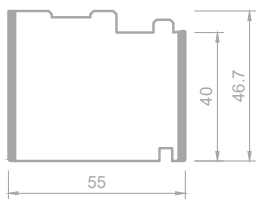

ROZMĚR

55x30x3000 mm
 55x30x4000 mm
 55x40x3000 mm
 55x40x4000 mm
 55x50x3000 mm
 55x50x4000 mm
 55x80x3000 mm
 55x80x4000 mm
 55x100x3000 mm
 55x100x4000 mm
 55x130x3000 mm
 55x130x4000 mm
 55x150x3000 mm
 55x150x4000 mm
 55x160x3000 mm
 55x160x4000 mm

Č. VÝR.

3100004493
 3100004508
 3100004494
 3100004509
 3100004495
 3100004510
 3100004496
 3100004511
 3100004497
 3100004512
 3100004498
 3100004513
 3100004499
 3100004514
 3100004500
 3100004515

ROZMĚR

55x180x3000 mm
 55x180x4000 mm
 55x200x3000 mm
 55x200x4000 mm
 55x220x3000 mm
 55x220x4000 mm
 55x240x3000 mm
 55x240x4000 mm
 55x260x3000 mm
 55x260x4000 mm
 55x280x3000 mm
 55x280x4000 mm
 55x300x3000 mm
 55x300x4000 mm

Č. VÝR.

3100004501
 3100004516
 3100004502
 3100004517
 3100004503
 3100004518
 3100004504
 3100004519
 3100004505
 3100004520
 3100004506
 3100004521
 3100004507
 3100004522

V sortimentu jsou následující výšky s obrysem vztaženým k profilu:

30 mm	40 mm	50 mm	80 mm	100 mm
130 mm	150 mm	160 mm	180 mm	200 mm
220 mm	240 mm	260 mm	280 mm	300 mm

3000 mm – **3100004439**
 4000 mm – **3100004448**

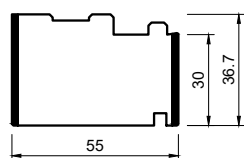

3000 mm – **3100004440**
 4000 mm – **3100004449**

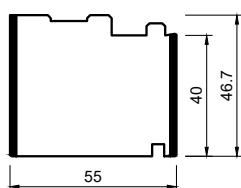

3000 mm – **3100004441**
 4000 mm – **3100004450**

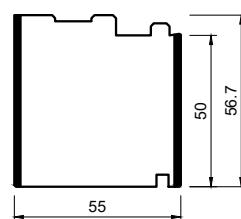

vhodné pro montážní hloubku 76 mm

3000 mm – **3100004442**
4000 mm – **3100004451**

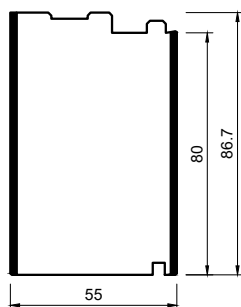

3000 mm – **3100004443**
4000 mm – **3100004452**

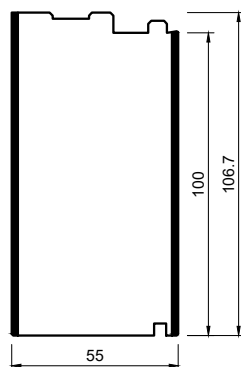

3000 mm – **3100004444**
4000 mm – **3100004453**

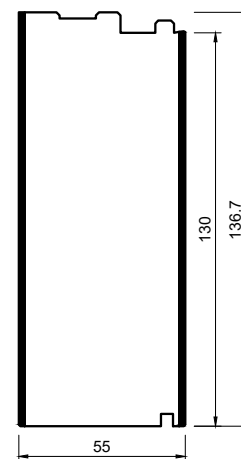

3000 mm – **3100004445**
4000 mm – **3100004454**

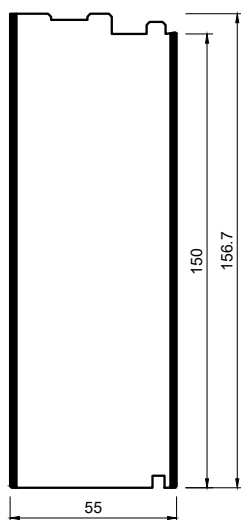

3000 mm – **3100004446**
4000 mm – **3100004455**

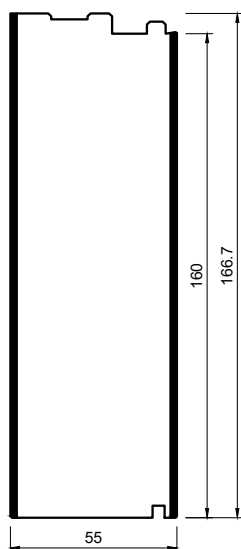

3000 mm – **3100004447**
4000 mm – **3100004456**

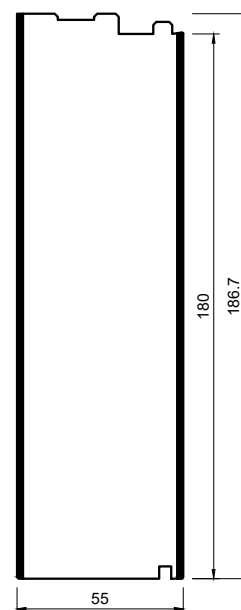

Izolační podkladové profily blaugelb PVC/TK // varianta I



Výroba na míru pro **vaše nové profily** – ve výrobním centru Made to Measure.

3000 mm – **3100005088**
4000 mm – **3100005094**

3000 mm – **3100005089**
4000 mm – **3100005095**

3000 mm – **3100005090**
4000 mm – **3100005096**

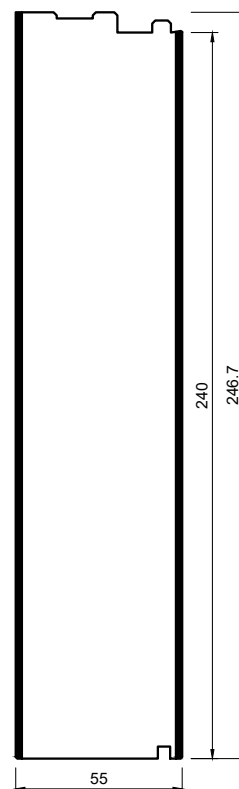
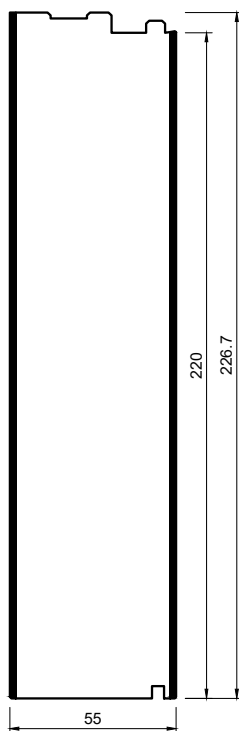
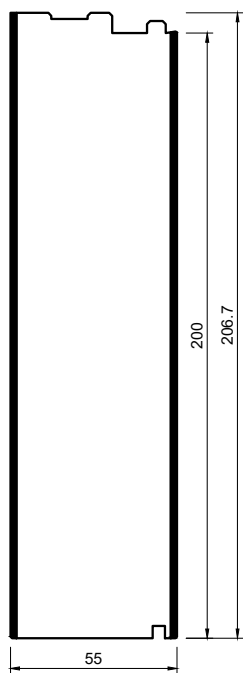

vhodné pro montážní hloubku 76 mm

3000 mm – **3100005091**
4000 mm – **3100005097**

3000 mm – **3100005092**
4000 mm – **3100005098**

3000 mm – **3100005093**
4000 mm – **3100005099**

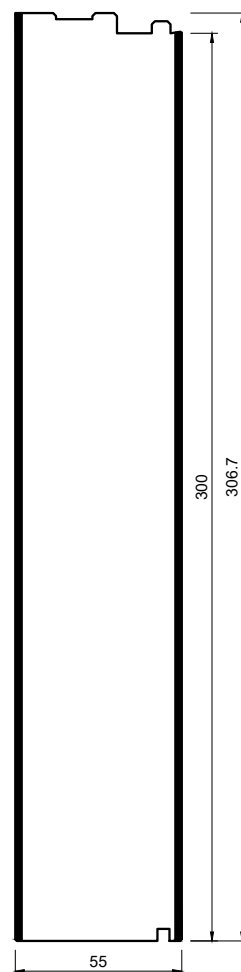
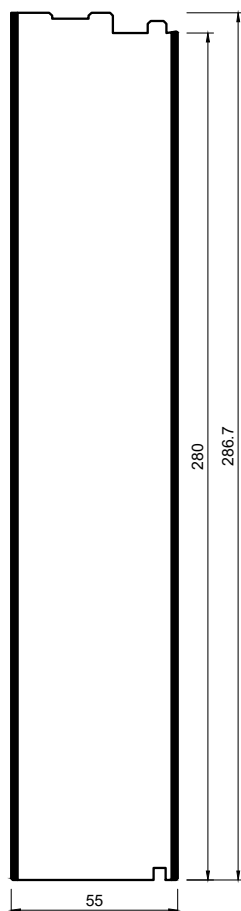
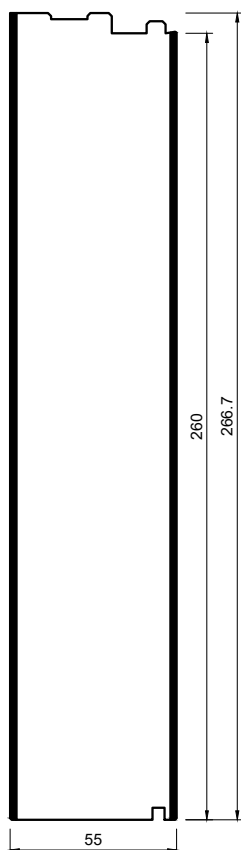

Odpovídající datové listy těchto výrobků jsou k dispozici na adrese
www.ihre-fertigung.de/sortimente ke stažení.



přímo na stránku

**MADE TO
MEASURE**

FERTIGUNGSZENTRUM



Poloha na prvku
(schematický náčrt)

Všimněte si také přehledu výkresů na následujících dvou dvoustranách.

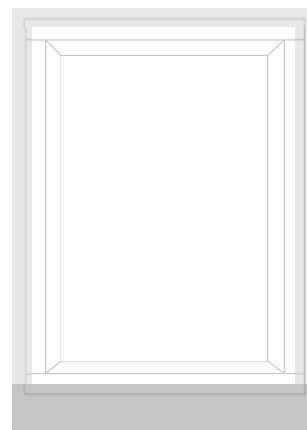

Pro tento profilový systém je k dispozici **další varianta v tloušťce 55 mm**.
Její nabídku najdete **od strany 48** této brožury.

vhodné pro **montážní hloubku 76 mm**

Izolační podkladový profil blaugelb PVC/TK

Izolační podkladový profil blaugelb PVC/TK z jádra z TK (termoplastu) a oboustranné krycí vrstvy z PVC (polyvinylchloridu) o tloušťce 2 mm byl speciálně vyvinut pro montáž jako podlahový podkladový profil pod osazovací rámy pro podlahové prvky. Izolační podkladové profily PVC/TK vztažené k profilu lze vyrábět ve výškách 30 až 300 mm. Díky inovativnímu rybinovému spoji se mohou izolační podkladové profily blaugelb PVC/TK tvarově spojovat a tak zpracovávat v nekonečné délce. Rybinový spoj optimalizuje prořez až na nulu.

ROZMĚR

Č. VÝR.

60x30x3000 mm	3100001603
60x30x4000 mm	3100001612
60x40x3000 mm	3100001604
60x40x4000 mm	3100001613
60x50x3000 mm	3100001605
60x50x4000 mm	3100001614
60x80x3000 mm	3100001606
60x80x4000 mm	3100001615
60x100x3000 mm	3100001607
60x100x4000 mm	3100001616
60x130x3000 mm	3100001608
60x130x4000 mm	3100001617
60x150x3000 mm	3100001609
60x150x4000 mm	3100001618
60x160x3000 mm	3100001610
60x160x4000 mm	3100001619
60x180x3000 mm	3100001611
60x180x4000 mm	3100001620
60x200x3000 mm	3100005100
60x200x4000 mm	3100005106
60x220x3000 mm	3100005101
60x220x4000 mm	3100005107
60x240x3000 mm	3100005102
60x240x4000 mm	3100005108
60x260x3000 mm	3100005103
60x260x4000 mm	3100005109
60x280x3000 mm	3100005104
60x280x4000 mm	3100005110
60x300x3000 mm	3100005105
60x300x4000 mm	3100005111

TECHNICKÉ ÚDAJE

Součinitel prostupu tepla
Hodnota U 0,641 W/m²K

Chování při hoření B2

Tlaková zatížitelnost
montážní podložka blaugelb 60x40 mm
4 440 N

Vzduchová neprůzvučnost
(testováno u 64 mm) 33 dB

Hodnota vytažení šroubu
při hloubce zašroubování 60 mm
s blaugelb FK-T30 7,5 x L
Osa X: F_{RK} 4,06 kN
Osa Y: F_{RK} 3,67 kN

K dispozici jsou **dvě délky tyčí:**

3 000 mm
4 000 mm

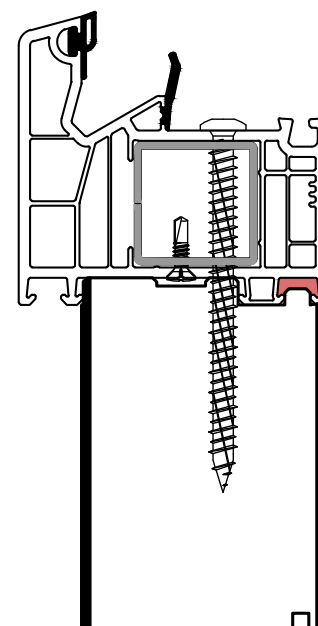

Izolační podkladové profily blaugelb PVC/TK // varianta II

K dosažení jiné výšky možnost kombinace s izolačními podkladovými profily blaugelb PVC/TK (standardní obrys):

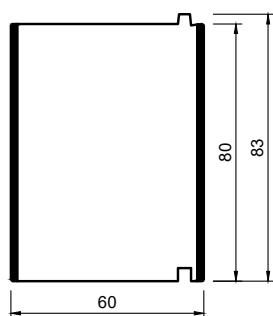
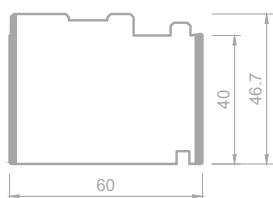

ROZMĚR

60x30x3000 mm
 60x30x4000 mm
 60x40x3000 mm
 60x40x4000 mm
 60x50x3000 mm
 60x50x4000 mm
 60x80x3000 mm
 60x80x4000 mm
 60x100x3000 mm
 60x100x4000 mm
 60x130x3000 mm
 60x130x4000 mm
 60x150x3000 mm
 60x150x4000 mm
 60x160x3000 mm
 60x160x4000 mm

Č. VÝR.

3100001639
 3100001648
 3100001640
 3100001649
 3100001641
 3100001650
 3100001642
 3100001651
 3100001643
 3100001652
 3100001644
 3100001653
 3100001645
 3100001654
 3100001646
 3100001655

ROZMĚR

60x180x3000 mm
 60x180x4000 mm
 60x200x3000 mm
 60x200x4000 mm
 60x220x3000 mm
 60x220x4000 mm
 60x240x3000 mm
 60x240x4000 mm
 60x260x3000 mm
 60x260x4000 mm
 60x280x3000 mm
 60x280x4000 mm
 60x300x3000 mm
 60x300x4000 mm

Č. VÝR.

3100001647
 3100001656
 3100005136
 3100005142
 3100005137
 3100005143
 3100005138
 3100005144
 3100005139
 3100005145
 3100005140
 3100005146
 3100005141
 3100005147

V sortimentu jsou následující výšky s obrysem vztaženým k profilu:

30 mm	40 mm	50 mm	80 mm	100 mm
130 mm	150 mm	160 mm	180 mm	200 mm
220 mm	240 mm	260 mm	280 mm	300 mm

3000 mm – **3100001603**
 4000 mm – **3100001612**



3000 mm – **3100001604**
 4000 mm – **3100001613**

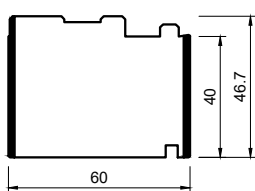

3000 mm – **3100001605**
 4000 mm – **3100001614**

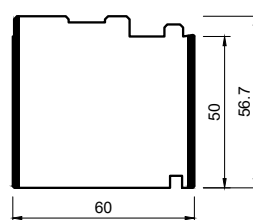

vhodné pro montážní hloubku 76 mm

3000 mm – **3100001606**
4000 mm – **3100001615**

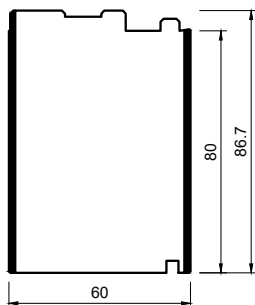

3000 mm – **3100001607**
4000 mm – **3100001616**

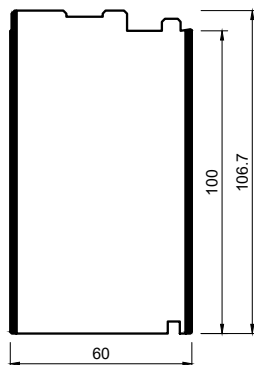

3000 mm – **3100001608**
4000 mm – **3100001617**

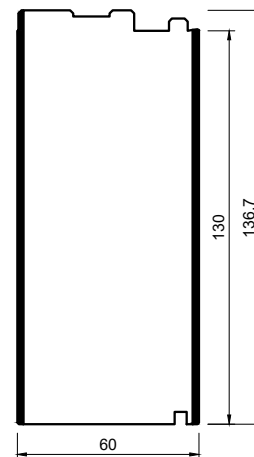

3000 mm – **3100001609**
4000 mm – **3100001618**

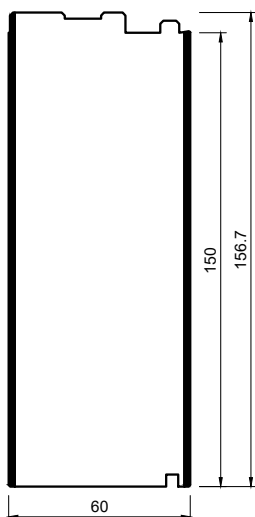

3000 mm – **3100001610**
4000 mm – **3100001619**

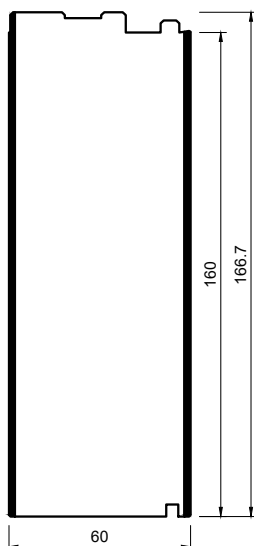

3000 mm – **3100001611**
4000 mm – **3100001620**

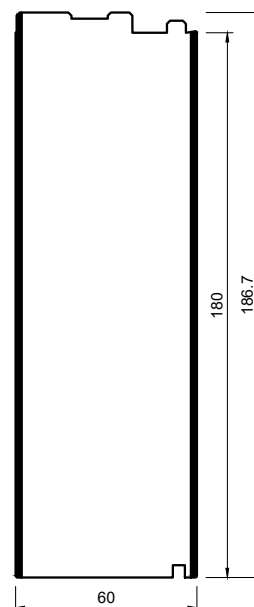

Izolační podkladové profily blaugelb PVC/TK // varianta II



Základ pro **vaše nové profily** – just in time a přesně pro váš systém Veka Softline.

3000 mm – **3100005100**
4000 mm – **3100005106**

3000 mm – **3100005101**
4000 mm – **3100005107**

3000 mm – **3100005102**
4000 mm – **3100005108**

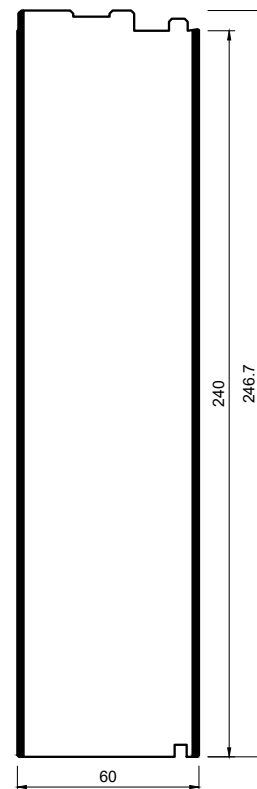
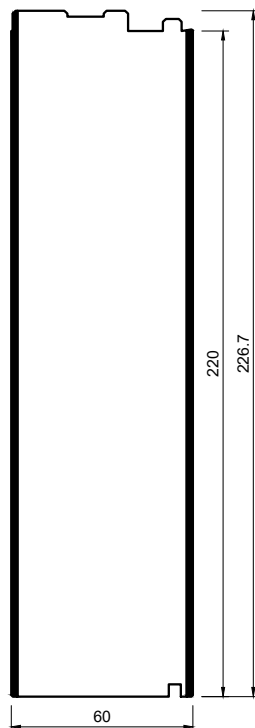
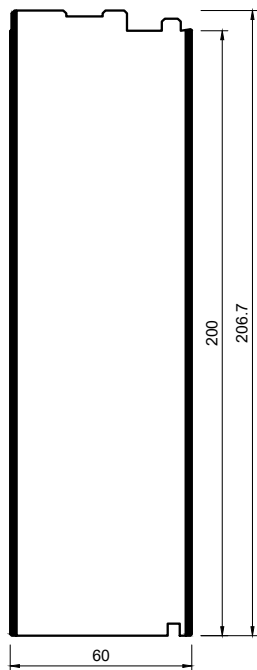

vhodné pro montážní hloubku 76 mm

3000 mm – **3100005103**
4000 mm – **3100005109**

3000 mm – **3100005104**
4000 mm – **3100005110**

3000 mm – **3100005105**
4000 mm – **3100005111**

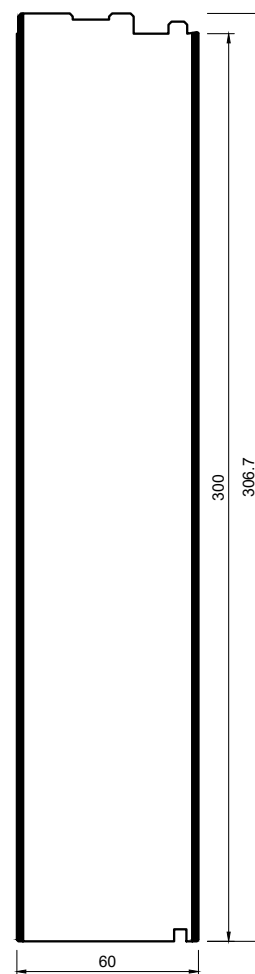
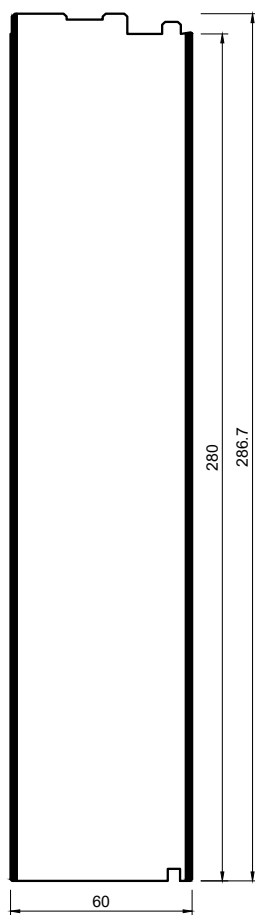
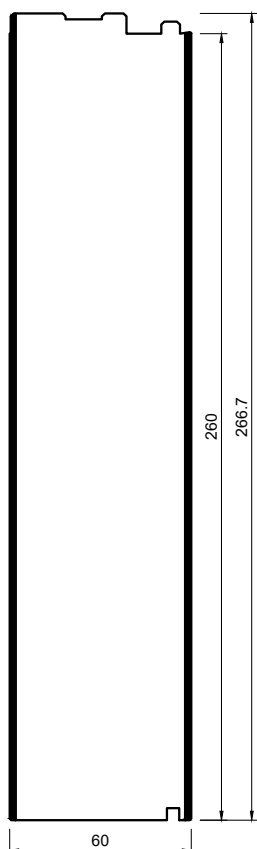

Odpovídající datové listy těchto výrobků jsou k dispozici na adrese
www.ihre-fertigung.de/sortimente ke stažení.



přímo na stránku

**MADE TO
MEASURE**

FERTIGUNGSZENTRUM



Poloha na prvku
(schematicky nákras)

Všimněte si také přehledu výkresů na následujících dvou dvoustranách.

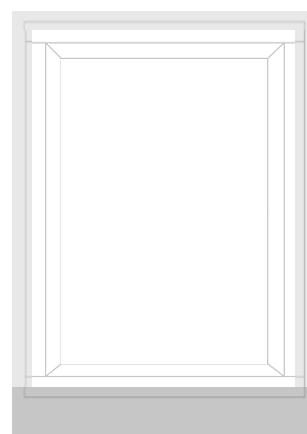

Pro tento profilový systém je k dispozici **další varianta v tloušťce 60 mm**.
Její nabídku najdete **od strany 66** této brožury.

vhodné pro **montážní hloubku 76 mm**

Izolační adaptační profil blaugelb PVC/TK

Izolační adaptační profil blaugelb PVC/TK z jádra z TK (termoplastu) a oboustranné krycí vrstvy z PVC (polyvinylchloridu) o tloušťce 2 mm byl speciálně vyvinut pro montáž jako **podlahový podkladový profil pod osazovací rámy a systémové podlahové prahy** pro podlahové prvky. Frézovaný obrys adaptačního profilu PVC/TK se plynule přizpůsobuje profilu systémového podlahového prahu i profilu osazovacího rámu. Tak lze adaptační profil blaugelb PVC/TK použít pro systémy osazovacích rámu a systémové podlahové prahy poskytovatele profilového systému. Adaptační profily PVC/TK vztažené k profilu lze vyrobit ve **výškách od 30 do 300 mm**.

ROZMĚR

Č. VÝR.

55x30x3000 mm	3100004583
55x30x4000 mm	3100004592
55x40x3000 mm	3100004584
55x40x4000 mm	3100004593
55x50x3000 mm	3100004585
55x50x4000 mm	3100004594
55x80x3000 mm	3100004586
55x80x4000 mm	3100004595
55x100x3000 mm	3100004587
55x100x4000 mm	3100004596
55x130x3000 mm	3100004588
55x130x4000 mm	3100004597
55x150x3000 mm	3100004589
55x150x4000 mm	3100004598
55x160x3000 mm	3100004590
55x160x4000 mm	3100004599
55x180x3000 mm	3100004591
55x180x4000 mm	3100004600
55x200x3000 mm	3100004914
55x200x4000 mm	3100004920
55x220x3000 mm	3100004915
55x220x4000 mm	3100004921
55x240x3000 mm	3100004916
55x240x4000 mm	3100004922
55x260x3000 mm	3100004917
55x260x4000 mm	3100004923
55x280x3000 mm	3100004918
55x280x4000 mm	3100004924
55x300x3000 mm	3100004919
55x300x4000 mm	3100004925

TECHNICKÉ ÚDAJE

Součinitel prostupu tepla
Hodnota U 0,696 W/m²K

Chování při hoření B2

Tlaková zatížitelnost
montážní podložka blaugelb 60x40 mm
4 440 N

Vzduchová neprůzvučnost
(testováno u 64 mm) 33 dB

Hodnota vytažení šroubu
při hloubce zašroubování 60 mm
s blaugelb FK-T30 7,5 x L
Osa X: F_{RK} 4,06 kN
Osa Y: F_{RK} 3,67 kN

K dispozici jsou **dvě délky tyčí:**

3 000 mm
4 000 mm

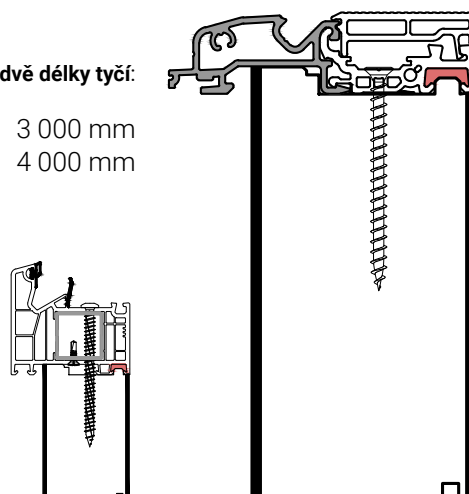

Izolační adaptační profily blaugelb PVC/TK // varianta I

K dosažení jiné výšky možnost kombinace s izolačními podkladovými profily blaugelb PVC/TK (standardní obrys):

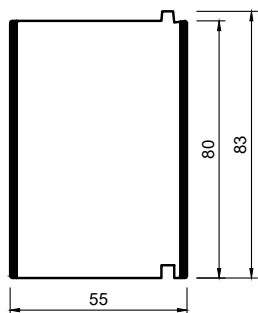
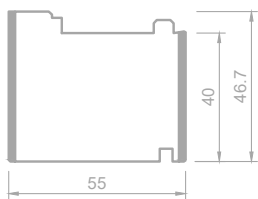

ROZMĚR	Č. VÝR.	ROZMĚR	Č. VÝR.
55x30x3000 mm	3100004493	55x180x3000 mm	3100004501
55x30x4000 mm	3100004508	55x180x4000 mm	3100004516
55x40x3000 mm	3100004494	55x200x3000 mm	3100004502
55x40x4000 mm	3100004509	55x200x4000 mm	3100004517
55x50x3000 mm	3100004495	55x220x3000 mm	3100004503
55x50x4000 mm	3100004510	55x220x4000 mm	3100004518
55x80x3000 mm	3100004496	55x240x3000 mm	3100004504
55x80x4000 mm	3100004511	55x240x4000 mm	3100004519
55x100x3000 mm	3100004497	55x260x3000 mm	3100004505
55x100x4000 mm	3100004512	55x260x4000 mm	3100004520
55x130x3000 mm	3100004498	55x280x3000 mm	3100004506
55x130x4000 mm	3100004513	55x280x4000 mm	3100004521
55x150x3000 mm	3100004499	55x300x3000 mm	3100004507
55x150x4000 mm	3100004514	55x300x4000 mm	3100004522
55x160x3000 mm	3100004500		
55x160x4000 mm	3100004515		

V sortimentu jsou následující výšky s obrysem vztaženým k profilu:

30 mm	40 mm	50 mm	80 mm	100 mm
130 mm	150 mm	160 mm	180 mm	200 mm
220 mm	240 mm	260 mm	280 mm	300 mm

3000 mm – **3100004583**
 4000 mm – **3100004592**

3000 mm – **3100004584**
 4000 mm – **3100004593**

3000 mm – **3100004585**
 4000 mm – **3100004594**

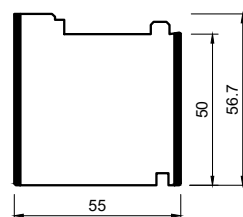
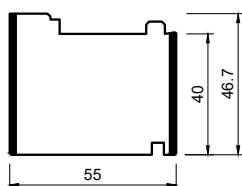
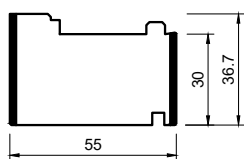

vhodné pro montážní hloubku 76 mm

3000 mm – **3100004586**
4000 mm – **3100004595**

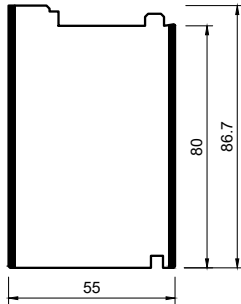

3000 mm – **3100004587**
4000 mm – **3100004596**

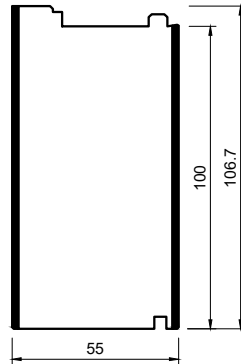

3000 mm – **3100004588**
4000 mm – **3100004597**

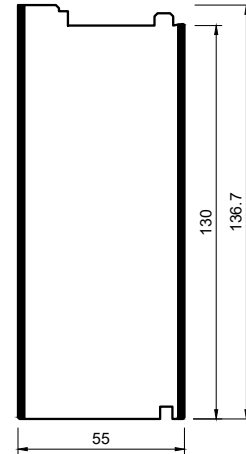

3000 mm – **3100004589**
4000 mm – **3100004598**

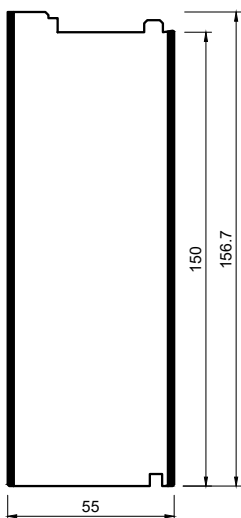

3000 mm – **3100004590**
4000 mm – **3100004599**

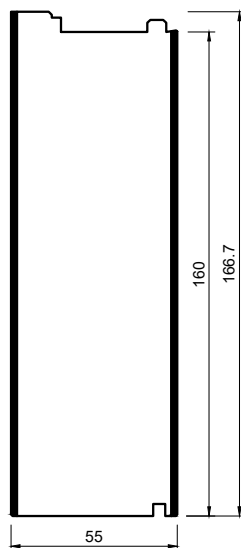

3000 mm – **3100004591**
4000 mm – **3100004600**

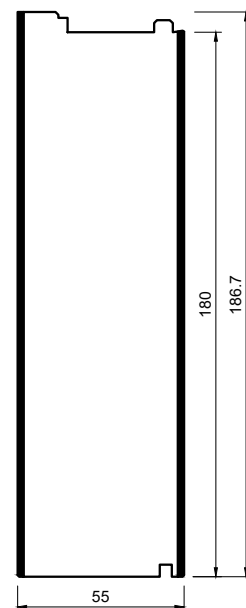

Izolační adaptační profily blaugelb PVC/TK // varianta I



Výroba na míru pro **vaše nové profily** – automatizované procesy pro vaše individuálním řešení.

3000 mm – **3100004914**
4000 mm – **3100004920**

3000 mm – **3100004915**
4000 mm – **3100004921**

3000 mm – **3100004916**
4000 mm – **3100004922**

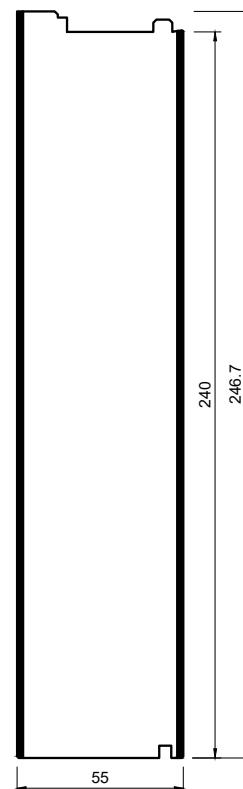
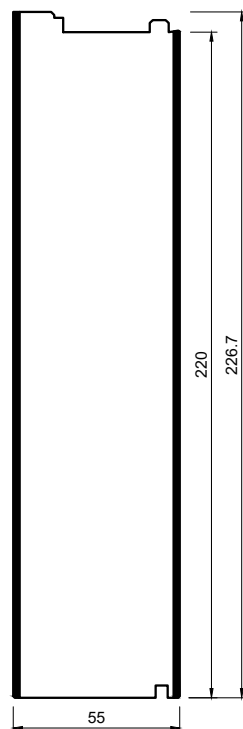
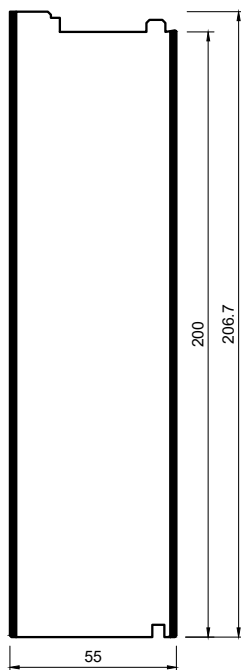

vhodné pro montážní hloubku 76 mm

3000 mm – **3100004917**
4000 mm – **3100004923**

3000 mm – **3100004918**
4000 mm – **3100004924**

3000 mm – **3100004919**
4000 mm – **3100004925**

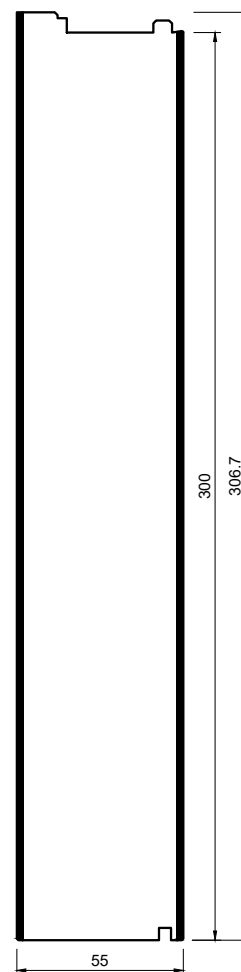
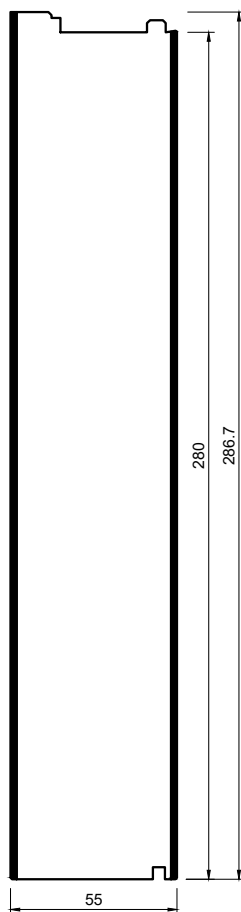
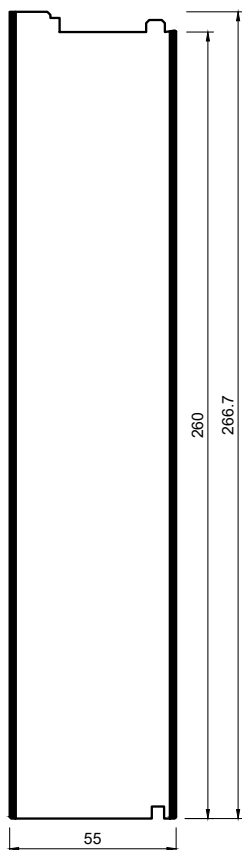

Odpovídající datové listy těchto výrobků jsou k dispozici na adrese
www.ihre-fertigung.de/sortimente ke stažení.



přímo na stránku

**MADE TO
MEASURE**

FERTIGUNGSZENTRUM

Adaptační profily blaugelb PVC/TK // varianta II



Poloha na prvku
(schematický náčrt)

Všimněte si také přehledu výkresů na následujících dvou dvoustranách.

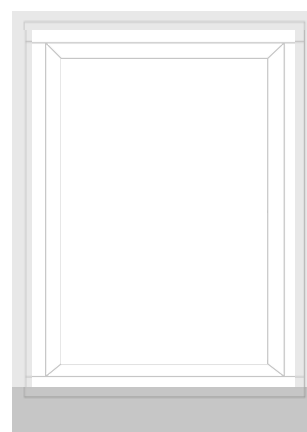

Pro tento profilový systém je k dispozici **další varianta v tloušťce 55 mm**.
Její nabídku najdete **od strany 60** této brožury.

vhodné pro **montážní hloubku 76 mm**

Izolační adaptační profil blaugelb PVC/TK

Izolační adaptační profil blaugelb PVC/TK z jádra z TK (termoplastu) a oboustranné krycí vrstvy z PVC (polyvinylchloridu) o tloušťce 2 mm byl speciálně vyvinut pro montáž jako **podlahový podkladový profil pod osazovací rámy a systémové podlahové prahy** pro podlahové prvky. Frézovaný obrys adaptačního profilu PVC/TK se plynule přizpůsobuje profilu systémového podlahového prahu i profilu osazovacího rámu. Tak lze adaptační profil blaugelb PVC/TK použít pro systémy osazovacích rámu a systémové podlahové prahy poskytovatele profilového systému. Adaptační profily PVC/TK vztažené k profilu lze vyrobit ve **výškách od 30 do 300 mm**.

ROZMĚR

Č. VÝR.

60x30x3000 mm	3100003052
60x30x4000 mm	3100003054
60x40x3000 mm	3100003509
60x40x4000 mm	3100003516
60x50x3000 mm	3100003053
60x50x4000 mm	3100003055
60x80x3000 mm	3100003510
60x80x4000 mm	3100003517
60x100x3000 mm	3100003511
60x100x4000 mm	3100003518
60x130x3000 mm	3100003512
60x130x4000 mm	3100003519
60x150x3000 mm	3100003513
60x150x4000 mm	3100003520
60x160x3000 mm	3100003514
60x160x4000 mm	3100003521
60x180x3000 mm	3100003515
60x180x4000 mm	3100003522
60x200x3000 mm	3100004926
60x200x4000 mm	3100005178
60x220x3000 mm	3100004927
60x220x4000 mm	3100005179
60x240x3000 mm	3100004928
60x240x4000 mm	3100005180
60x260x3000 mm	3100004929
60x260x4000 mm	3100005181
60x280x3000 mm	3100004930
60x280x4000 mm	3100005182
60x300x3000 mm	3100004931
60x300x4000 mm	3100005183

TECHNICKÉ ÚDAJE

Součinitel prostupu tepla
Hodnota U 0,641 W/m²K

Chování při hoření B2

Tlaková zatížitelnost
montážní podložka blaugelb 60x40 mm
4 440 N

Vzduchová neprůzvučnost
(testováno u 64 mm) 33 dB

Hodnota vytažení šroubu
při hloubce zašroubování 60 mm
s blaugelb FK-T30 7,5 x L
Osa X: F_{RK} 4,06 kN
Osa Y: F_{RK} 3,67 kN

K dispozici jsou **dvě délky tyčí:**

3 000 mm
4 000 mm

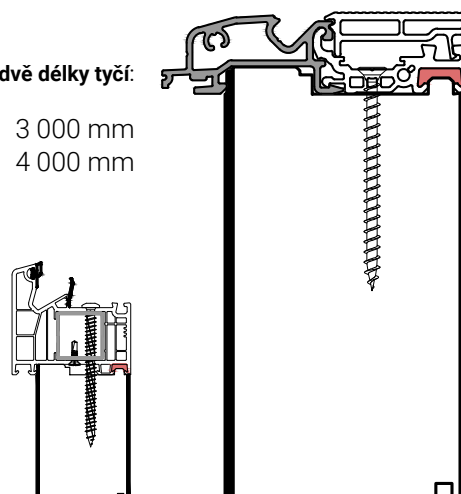

Adaptační profily blaugelb PVC/TK // varianta II

K dosažení jiné výšky možnost kombinace s **izolačními podkladovými profily blaugelb PVC/TK (standardní obrys)**:

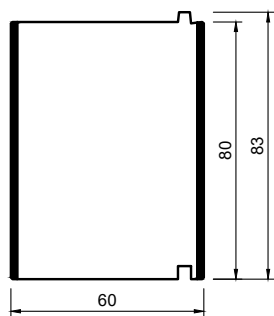
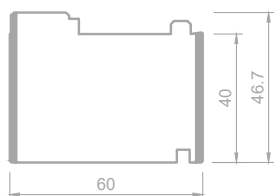

ROZMĚR

60x30x3000 mm
 60x30x4000 mm
 60x40x3000 mm
 60x40x4000 mm
 60x50x3000 mm
 60x50x4000 mm
 60x80x3000 mm
 60x80x4000 mm
 60x100x3000 mm
 60x100x4000 mm
 60x130x3000 mm
 60x130x4000 mm
 60x150x3000 mm
 60x150x4000 mm
 60x160x3000 mm
 60x160x4000 mm

Č. VÝR.

3100001639
 3100001648
 3100001640
 3100001649
 3100001641
 3100001650
 3100001642
 3100001651
 3100001643
 3100001652
 3100001644
 3100001653
 3100001645
 3100001654
 3100001646
 3100001655

ROZMĚR

60x180x3000 mm
 60x180x4000 mm
 60x200x3000 mm
 60x200x4000 mm
 60x220x3000 mm
 60x220x4000 mm
 60x240x3000 mm
 60x240x4000 mm
 60x260x3000 mm
 60x260x4000 mm
 60x280x3000 mm
 60x280x4000 mm
 60x300x3000 mm
 60x300x4000 mm

Č. VÝR.

3100001647
 3100001656
 3100005136
 3100005142
 3100005137
 3100005143
 3100005138
 3100005144
 3100005139
 3100005145
 3100005140
 3100005146
 3100005141
 3100005147

V sortimentu jsou následující výšky s obrysem vztaženým k profilu:

30 mm	40 mm	50 mm	80 mm	100 mm
130 mm	150 mm	160 mm	180 mm	200 mm
220 mm	240 mm	260 mm	280 mm	300 mm

3000 mm – **3100003052**
 4000 mm – **3100003054**

3000 mm – **3100003509**
 4000 mm – **3100003516**

3000 mm – **3100003053**
 4000 mm – **3100003055**

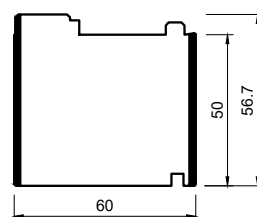
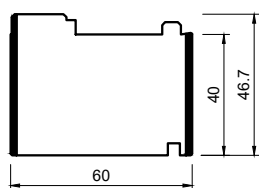
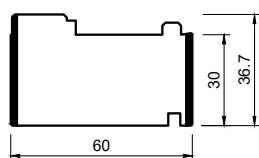

vhodné pro montážní hloubku 76 mm

3000 mm – **3100003510**
4000 mm – **3100003517**

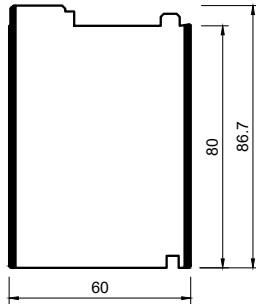

3000 mm – **3100003511**
4000 mm – **3100003518**

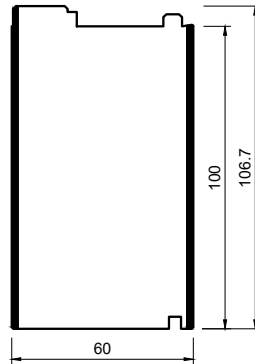

3000 mm – **3100003512**
4000 mm – **3100003519**

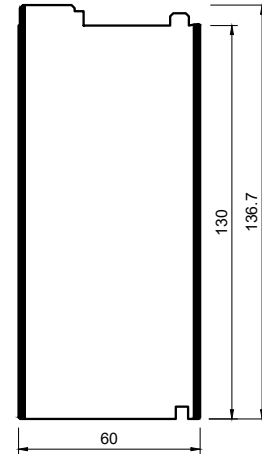

3000 mm – **3100003513**
4000 mm – **3100003520**

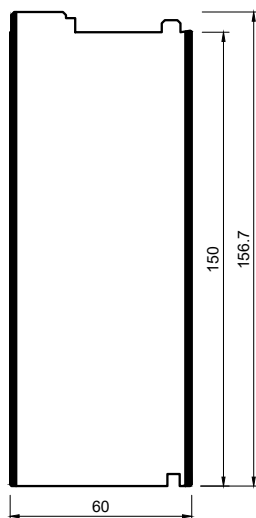

3000 mm – **3100003514**
4000 mm – **3100003521**

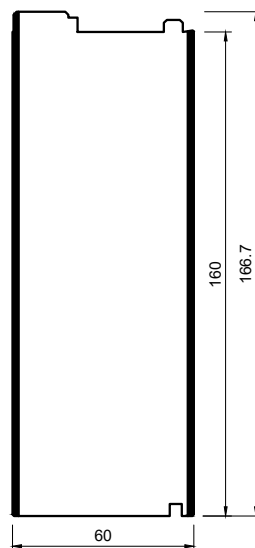

3000 mm – **3100003515**
4000 mm – **3100003522**

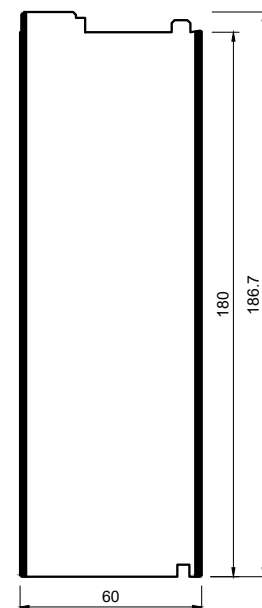

Adaptační profily blaugelb PVC/TK // varianta II



Výroba na míru v několika **vysoce efektivních krocích** – to je výrobní centrum Made to Measure.

3000 mm – **3100004926**
4000 mm – **3100005178**

3000 mm – **3100004927**
4000 mm – **3100005179**

3000 mm – **3100004928**
4000 mm – **3100005180**

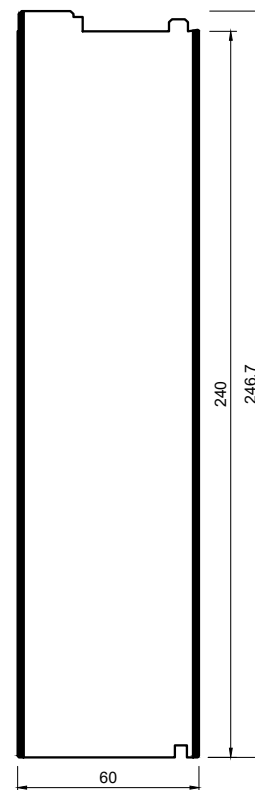
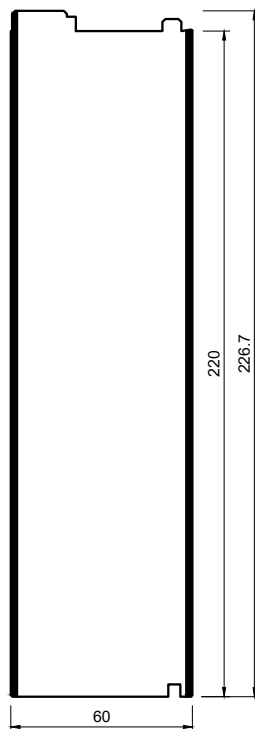
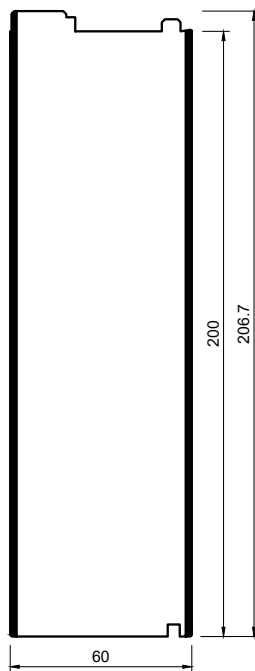

vhodné pro montážní hloubku 76 mm

3000 mm – **3100004929**
4000 mm – **3100005181**

3000 mm – **3100004930**
4000 mm – **3100005182**

3000 mm – **3100004931**
4000 mm – **3100005183**

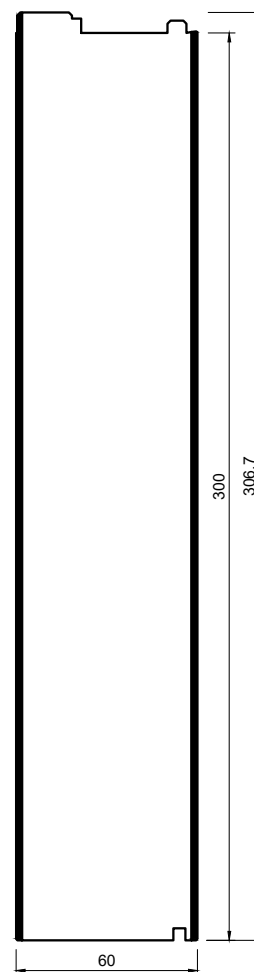
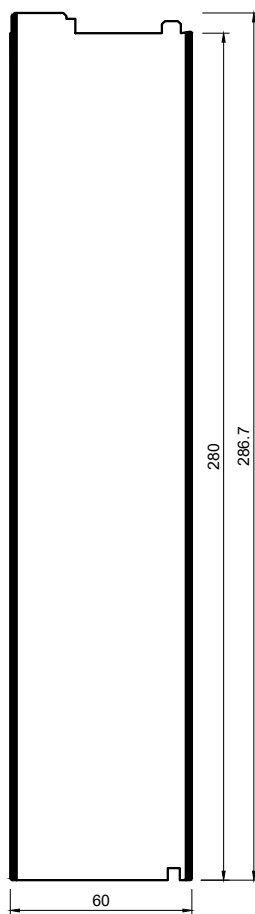
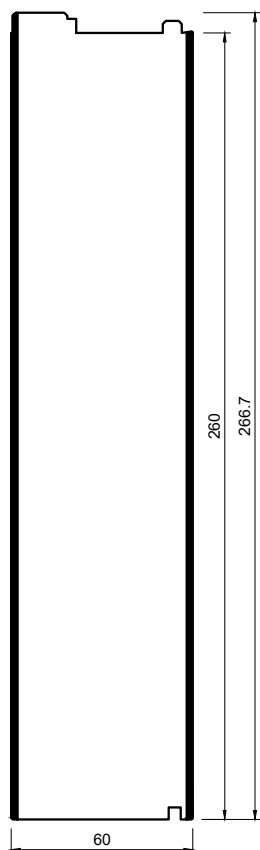

Odpovídající datové listy těchto výrobků jsou k dispozici na adrese
www.ihre-fertigung.de/sortimente ke stažení.



přímo na stránku

**MADE TO
MEASURE**

FERTIGUNGSZENTRUM

Připojovací parapetní profil blaugelb EPS

Připojovací parapetní profil z vysoce zhuštěného EPS (expandovaný polystyren) je užší než osazovací rám okna, což umožňuje **optimální umístění vnitřního, resp. vnějšího parapetu**. Připojovací parapetní profily blaugelb lze vyrábět ve výškách **30 až 70 mm**. Zástrčné spojení na drážku a pero přitom umožňuje nekonečné prodloužení a díky **vynikající tlakové únosnosti** 5800 N lze profily bez problémů použít i u velkých a velmi širokých okenních prvků – včetně optimálního tepelného oddělení.

ROZMĚR

Č. VÝR.

40x30x1200 mm	3100004307
40x35x1200 mm	3100004308
40x40x1200 mm	3100004309
40x45x1200 mm	3100004310
40x50x1200 mm	3100004311
40x60x1200 mm	3100004312
40x70x1200 mm	3100004313

TECHNICKÉ ÚDAJE

Součinitel prostupu tepla
 Hodnota U 1,008 W/m²K

Chování při hoření B2

Tlaková zatížitelnost
 montážní podložka blaugelb 60x40 mm
 5 800 N

Vzduchová neprůzvučnost
 28,5 dB

Hodnota vytažení šroubu
 s blaugelb FK-T30 7,5 x 42
 F_{RK} 1,2 kN
 s SFS FBS 4,5 x 35
 F_{RK} 0,51 kN

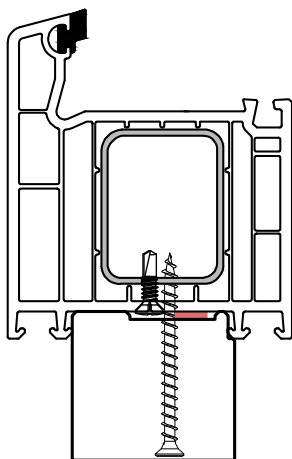

vhodné pro montážní hloubku 70/76/82 mm

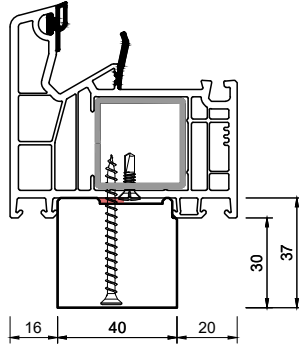
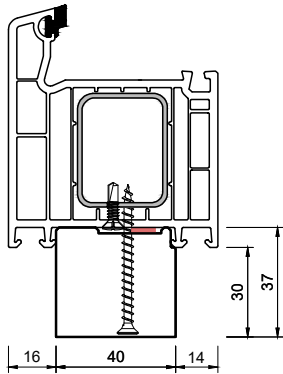

1200 mm – 3100004307

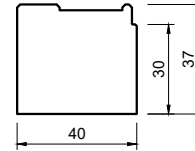

1200 mm – 3100004308

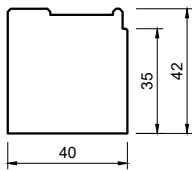

1200 mm – 3100004309

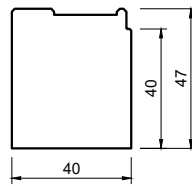

1200 mm – 3100004310

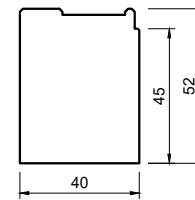

1200 mm – 3100004311

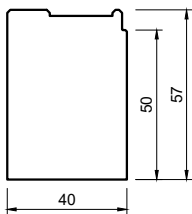

1200 mm – 3100004312

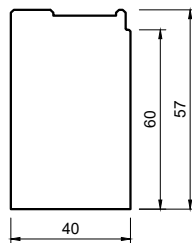

1200 mm – 31000043113

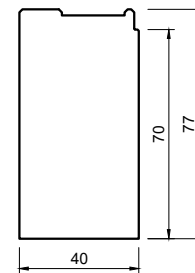

Připojovací parapetní profil blaugelb EPS

Připojovací parapetní profil z vysoce zhuštěného EPS (expandovaný polystyren) je užší než osazovací rám okna, což umožňuje **optimální umístění vnitřního, resp. vnějšího parapetu**. Připojovací parapetní profily blaugelb lze vyrábět ve výškách **30 až 70 mm**. Zástrčné spojení na drážku a pero přitom umožňuje nekonečné prodloužení a díky **vynikající tlakové únosnosti** 5800 N lze profily bez problémů použít i u velkých a velmi širokých okenních prvků – včetně optimálního tepelného oddělení.

ROZMĚR

Č. VÝR.

45x30x1200 mm	3100004601
45x35x1200 mm	3100004602
45x40x1200 mm	3100004603
45x45x1200 mm	3100004604
45x50x1200 mm	3100004605
45x60x1200 mm	3100004606
45x70x1200 mm	3100004607

TECHNICKÉ ÚDAJE

Součinitel prostupu tepla
 Hodnota U 0,896 W/m²K

Chování při hoření B2

Tlaková zatížitelnost
 montážní podložka blaugelb 60x40 mm
 5 800 N

Vzduchová neprůzvučnost
 28,5 dB

Hodnota vytažení šroubu
 s blaugelb FK-T30 7,5 x 42
 F_{RK} 1,2 kN
 s SFS FBS 4,5 x 35
 F_{RK} 0,51 kN

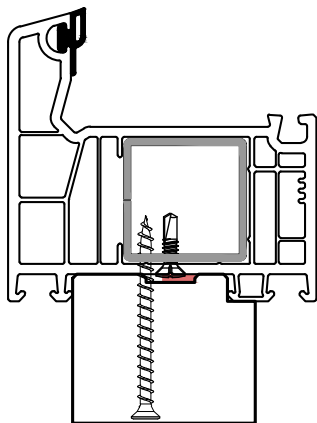

vhodné pro montážní hloubku 76 mm

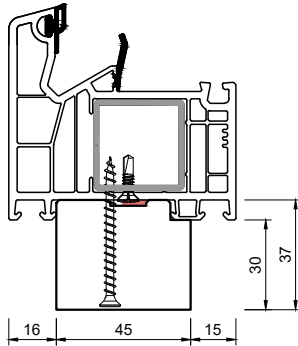
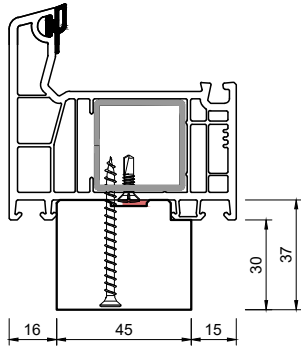

1200 mm – 3100004601

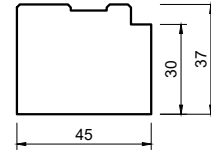

1200 mm – 3100004602

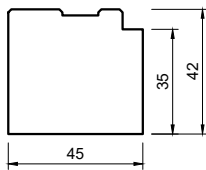

1200 mm – 3100004603

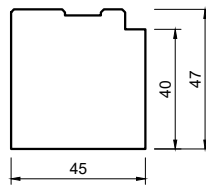

1200 mm – 3100004604

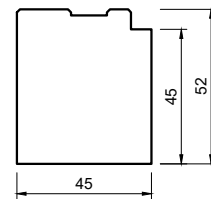

1200 mm – 3100004605

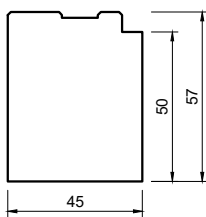

1200 mm – 3100004606

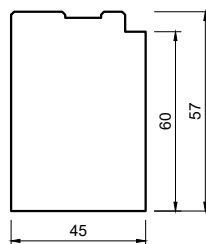

1200 mm – 3100004607

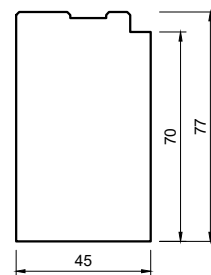

Rozšíření osazovacích ráků blaugelb PVC/TK



Poloha na prvku
(schematický náčrt)

Všimněte si také přehledu
výkresů na další dvoustraně.

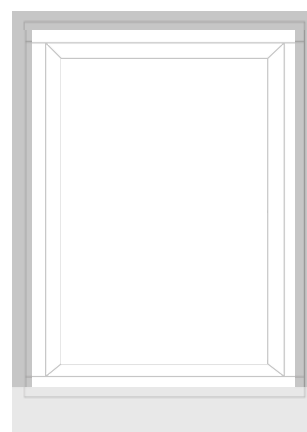

vhodné pro **montážní hloubku 76 mm**

Rozšíření osazovacích ráků blaugelb PVC/TK 30 dB

Speciálně vyvinuto pro montáž jako **rozšíření osazovacího rámu** u plastových oken a dveří při rekonstrukcích a v novostavbách. Skládá se z vrstvené konstrukce s jádrem z technického plastu (TK) v úrovni upevnění a dvou izolačních vrstev z tvrdého pěnového polystyrenu po stranách, které jsou uzavřeny dvěma krycími vrstvami z PVC sladěnými s bílým odstínem profilu rámu. Poskytuje **vynikající tepelnou izolaci a dobré zvukově izolační vlastnosti**.

ROZMĚR

Č. VÝR.

76x50x1500 mm	3100002683
76x50x2500 mm	3100002344
76x50x3000 mm	3100002001
76x75x1500 mm	3100002684
76x75x2500 mm	3100002345
76x75x3000 mm	3100002002
76x100x1500 mm	3100002685
76x100x2500 mm	3100002346
76x100x3000 mm	3100002003
76x125x1500 mm	3100002686
76x125x2500 mm	3100002347
76x125x3000 mm	3100002004
76x150x1500 mm	3100002687
76x150x2500 mm	3100002348
76x150x3000 mm	3100002005
76x175x1500 mm	3100002688
76x175x2500 mm	3100002349
76x175x3000 mm	3100002006
76x200x1500 mm	3100002689
76x200x2500 mm	3100002350
76x200x3000 mm	3100002007
76x225x1500 mm	3100002690
76x225x2500 mm	3100002351
76x225x3000 mm	3100002008
76x250x1500 mm	3100002691
76x250x2500 mm	3100002352
76x250x3000 mm	3100002009

TECHNICKÉ ÚDAJE

Součinitel prostupu tepla
Hodnota U 0,429 W/m²K

Chování při hoření B2

Vzduchová neprůzvučnost
30 dB

Hodnota vytažení šroubu
při hloubce zašroubování 60 mm
s blaugelb FK-T30 7,5 x L
Osa X: F_{RK} 1,77 kN
Osa Y: F_{RK} 3,06 kN

K dispozici jsou :

- 1 500 mm
- 2 500 mm
- 3 000 mm

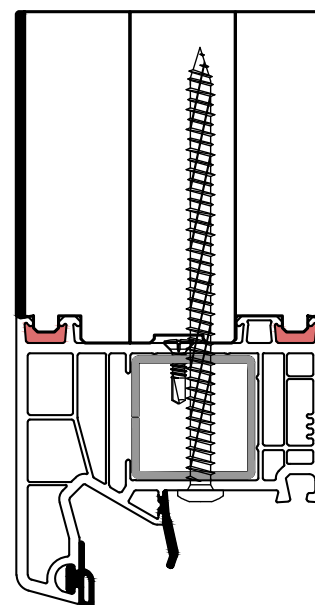

Rozšíření osazovacích rámu blaugelb PVC/TK

1500 mm – **3100002683**
2500 mm – **3100002344**
3000 mm – **3100002001**

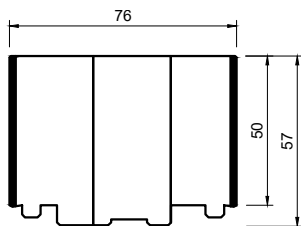

1500 mm – **3100002684**
2500 mm – **3100002345**
3000 mm – **3100002002**

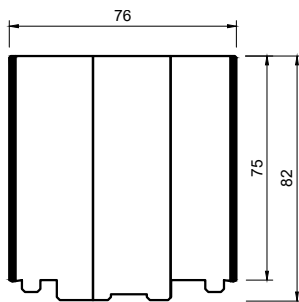

1500 mm – **3100002685**
2500 mm – **3100002346**
3000 mm – **3100002003**

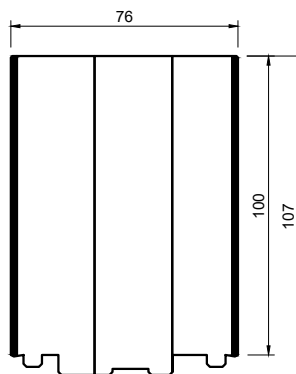

1500 mm – **3100002686**
2500 mm – **3100002347**
3000 mm – **3100002004**

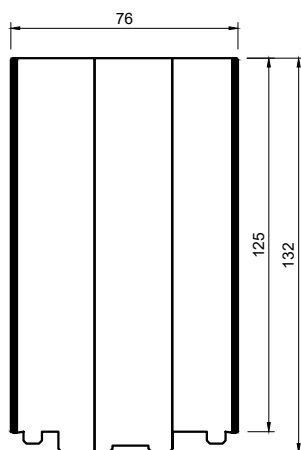

1500 mm – **3100002687**
2500 mm – **3100002348**
3000 mm – **3100002005**

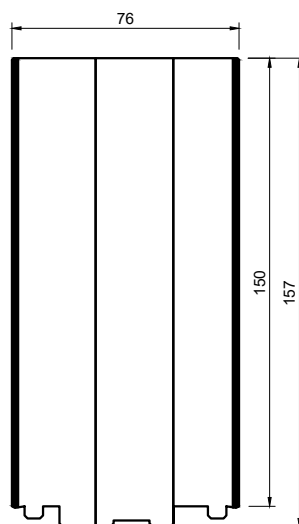

1500 mm – **3100002688**
2500 mm – **3100002349**
3000 mm – **3100002006**

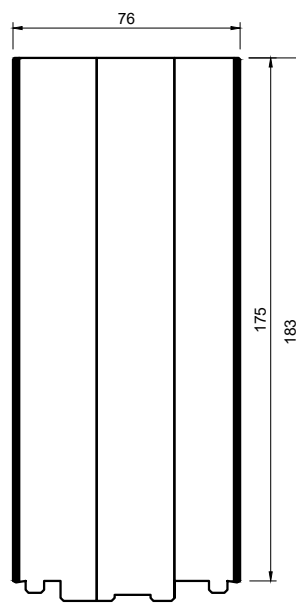

vhodné pro montážní hloubku 76 mm

1500 mm – **3100002689**
2500 mm – **3100002350**
3000 mm – **3100002007**

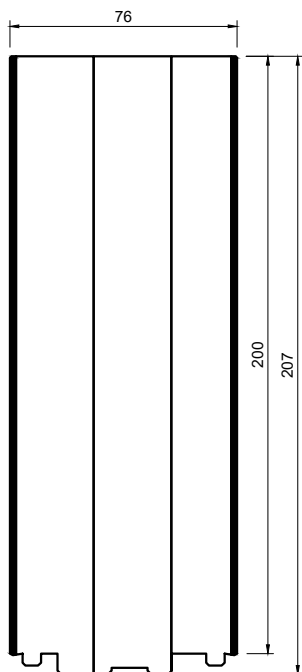

1500 mm – **3100002690**
2500 mm – **3100002351**
3000 mm – **3100002008**

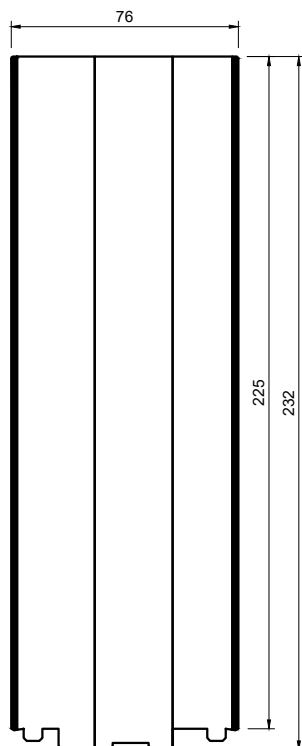

1500 mm – **3100002691**
2500 mm – **3100002352**
3000 mm – **3100002009**

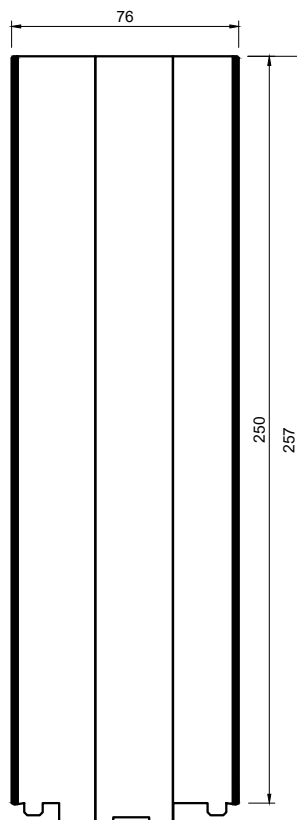

V sortimentu jsou následující výšky s obrysem vztaženým k profilu:

50 mm	75 mm	100 mm	125 mm	150 mm
175 mm	200 mm	225 mm	250 mm	

Rozšíření osazovacích ráků blaugelb PVC/TK



Poloha na prvku
(schematický náčrt)

Všimněte si také přehledu
výkresů na další dvoustraně.

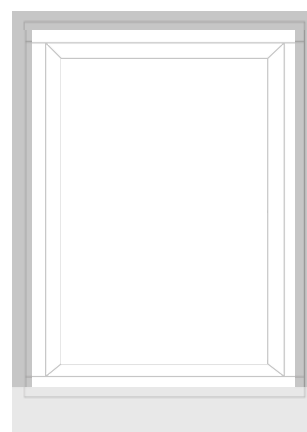

vhodné pro **montážní hloubku 76 mm**

Rozšíření osazovacích ráků blaugelb PVC/TK 36 dB

Speciálně vyvinuto pro montáž jako **rozšíření osazovacího rámu** u plastových oken a dveří při rekonstrukcích a v novostavbách. Skládá se z vrstvené konstrukce s jádrem z technického plastu (TK) v úrovni upevnění, zvukově izolační fólie a dvou izolačních vrstev z tvrdého pěnového polystyrenu po stranách, které jsou uzavřeny dvěma krycími vrstvami z PVC sladěnými s bílým odstínem profilu rámu. Poskytuje **vynikající tepelnou izolaci a velmi dobré zvukově izolační vlastnosti**.

ROZMĚR

Č. VÝR.

76x50x1500 mm	3100002692
76x50x2500 mm	3100002353
76x50x3000 mm	3100002010
76x75x1500 mm	3100002693
76x75x2500 mm	3100002354
76x75x3000 mm	3100002011
76x100x1500 mm	3100002694
76x100x2500 mm	3100002355
76x100x3000 mm	3100002012
76x125x1500 mm	3100002695
76x125x2500 mm	3100002356
76x125x3000 mm	3100002013
76x150x1500 mm	3100002696
76x150x2500 mm	3100002357
76x150x3000 mm	3100002014
76x175x1500 mm	3100002697
76x175x2500 mm	3100002358
76x175x3000 mm	3100002015
76x200x1500 mm	3100002698
76x200x2500 mm	3100002359
76x200x3000 mm	3100002016
76x225x1500 mm	3100002699
76x225x2500 mm	3100002360
76x225x3000 mm	3100002017
76x250x1500 mm	3100002700
76x250x2500 mm	3100002361
76x250x3000 mm	3100002018

TECHNICKÉ ÚDAJE

Součinitel prostupu tepla
Hodnota U 0,414 W/m²K

Chování při hoření B2

Vzduchová neprůzvučnost
36 dB

Hodnota vytažení šroubu
při hloubce zašroubování 60 mm
s blaugelb FK-T30 7,5 x L
Osa X: $F_{RK} 1,77 \text{ kN}$
Osa Y: $F_{RK} 3,06 \text{ kN}$

K dispozici jsou **tři délky tyčí**:

1 500 mm
2 500 mm
3 000 mm

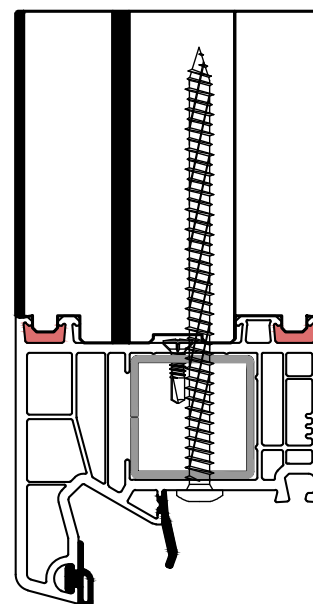

Rozšíření osazovacích ráků blaugelb PVC/TK

1500 mm – **3100002692**
2500 mm – **3100002353**
3000 mm – **3100002010**

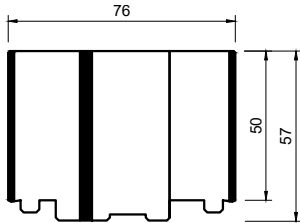

1500 mm – **3100002693**
2500 mm – **3100002354**
3000 mm – **3100002011**

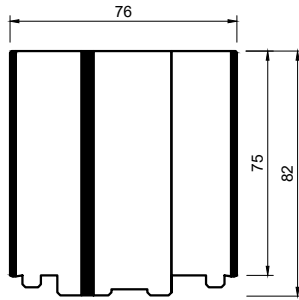

1500 mm – **3100002694**
2500 mm – **3100002355**
3000 mm – **3100002012**

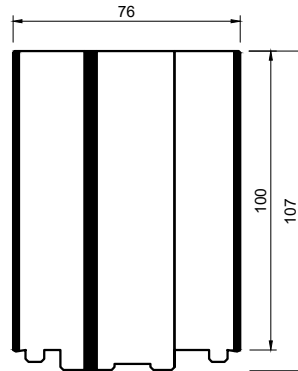

1500 mm – **3100002695**
2500 mm – **3100002356**
3000 mm – **3100002013**

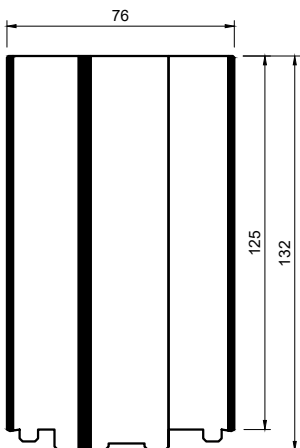

1500 mm – **3100002696**
2500 mm – **3100002357**
3000 mm – **3100002014**

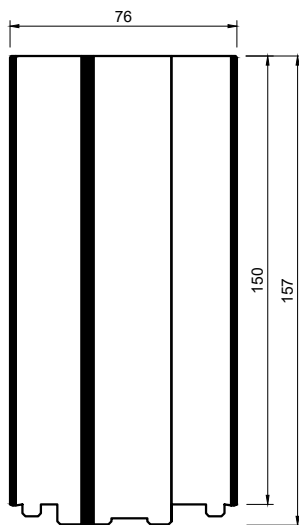

1500 mm – **3100002697**
2500 mm – **3100002358**
3000 mm – **3100002015**

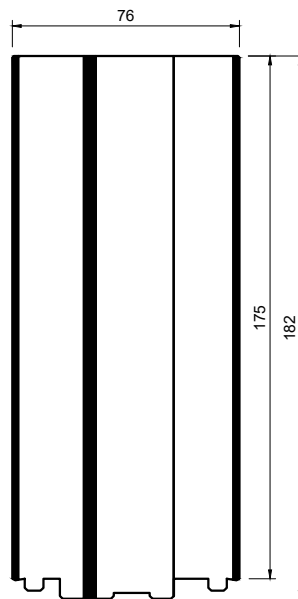

vhodné pro montážní hloubku 76 mm

1500 mm – **3100002698**
2500 mm – **3100002359**
3000 mm – **3100002016**

1500 mm – **3100002699**
2500 mm – **3100002360**
3000 mm – **3100002017**

1500 mm – **3100002700**
2500 mm – **3100002361**
3000 mm – **3100002018**

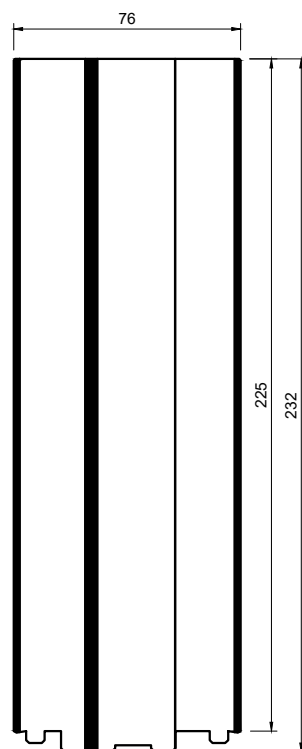
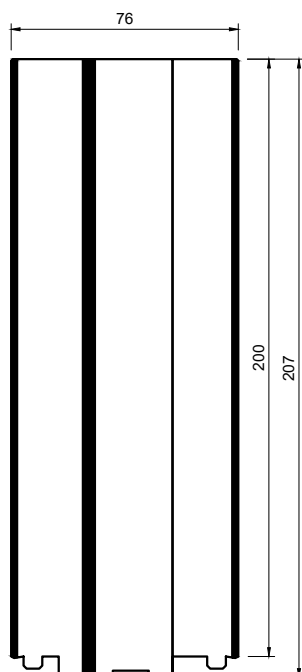

V sortimentu jsou následující výšky s obrysem vztaženým k profilu:

50 mm	75 mm	100 mm	125 mm	150 mm
175 mm	200 mm	225 mm	250 mm	



Made to Measure – vaše nové výrobní centrum
www.ihre-fertigung.de



Izolační podkladové profily blaugelb PVC/TK // varianta I



Poloha na prvku
(schematický náčrt)

Všimněte si také přehledu výkresů na následujících dvou dvoustranách.

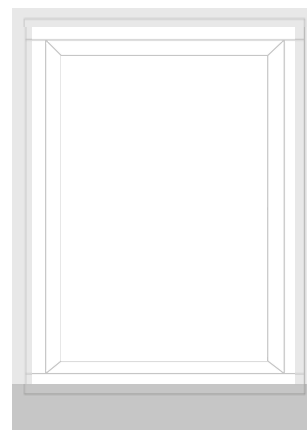

Pro tento profilový systém je k dispozici **další varianta v tloušťce 66 mm**.
Její nabídku najdete **od strany 92** této brožury.

vhodné pro **montážní hloubku 82 mm**

Izolační podkladový profil blaugelb PVC/TK

Izolační podkladový profil blaugelb PVC/TK z jádra z TK (termoplastu) a oboustranné krycí vrstvy z PVC (polyvinylchloridu) o tloušťce 2 mm byl speciálně vyvinut pro montáž jako **podlahový podkladový profil pod osazovací rámy** pro podlahové prvky. Izolační podkladové profily PVC/TK vztažené k profilu lze vyrábět ve výškách 30 až 300 mm. Díky inovativnímu rybinovému spoji se mohou izolační podkladové profily blaugelb PVC/TK tvarově spojovat a tak zpracovávat v nekonečné délce. Rybinový spoj optimalizuje prořez až na nulu.

ROZMĚR

Č. VÝR.

60x30x3000 mm	3100004266
60x30x4000 mm	3100004275
60x40x3000 mm	3100004267
60x40x4000 mm	3100004276
60x50x3000 mm	3100004268
60x50x4000 mm	3100004277
60x80x3000 mm	3100004269
60x80x4000 mm	3100004278
60x100x3000 mm	3100004270
60x100x4000 mm	3100004279
60x130x3000 mm	3100004271
60x130x4000 mm	3100004280
60x150x3000 mm	3100004272
60x150x4000 mm	3100004281
60x160x3000 mm	3100004273
60x160x4000 mm	3100004282
60x180x3000 mm	3100004274
60x180x4000 mm	3100004283
60x200x3000 mm	3100005112
60x200x4000 mm	3100005118
60x220x3000 mm	3100005113
60x220x4000 mm	3100005119
60x240x3000 mm	3100005114
60x240x4000 mm	3100005120
60x260x3000 mm	3100005115
60x260x4000 mm	3100005121
60x280x3000 mm	3100005116
60x280x4000 mm	3100005122
60x300x3000 mm	3100005117
60x300x4000 mm	3100005123

TECHNICKÉ ÚDAJE

Součinitel prostupu tepla
Hodnota U 0,641 W/m²K

Chování při hoření B2

Tlaková zatížitelnost
montážní podložka blaugelb 60x40 mm
4 440 N

Vzduchová neprůzvučnost
(testováno u 64 mm) 33 dB

Hodnota vytažení šroubu
při hloubce zašroubování 60 mm
s blaugelb FK-T30 7,5 x L
Osa X: F_{RK} 4,06 kN
Osa Y: F_{RK} 3,67 kN

K dispozici jsou **dvě délky tyčí:**

3 000 mm
4 000 mm

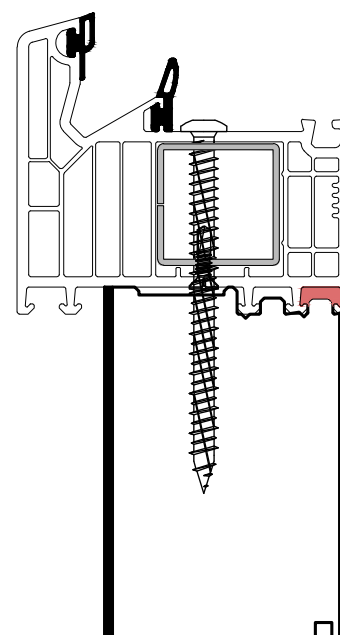

Izolační podkladové profily blaugelb PVC/TK // varianta I

izolačními podkladovými profily blaugelb PVC/TK (standardní obrys):

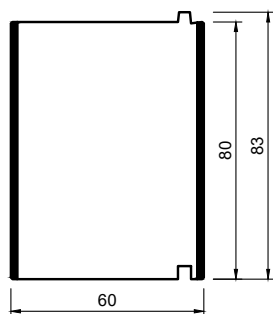
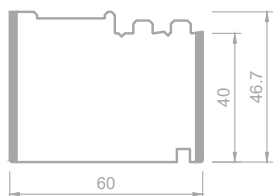

ROZMĚR

Č. VÝR.

60x30x3000 mm	3100001639
60x30x4000 mm	3100001648
60x40x3000 mm	3100001640
60x40x4000 mm	3100001649
60x50x3000 mm	3100001641
60x50x4000 mm	3100001650
60x80x3000 mm	3100001642
60x80x4000 mm	3100001651
60x100x3000 mm	3100001643
60x100x4000 mm	3100001652
60x130x3000 mm	3100001644
60x130x4000 mm	3100001653
60x150x3000 mm	3100001645
60x150x4000 mm	3100001654
60x160x3000 mm	3100001646
60x160x4000 mm	3100001655

ROZMĚR

Č. VÝR.

60x180x3000 mm	3100001647
60x180x4000 mm	3100001656
60x200x3000 mm	3100005136
60x200x4000 mm	3100005142
60x220x3000 mm	3100005137
60x220x4000 mm	3100005143
60x240x3000 mm	3100005138
60x240x4000 mm	3100005144
60x260x3000 mm	3100005139
60x260x4000 mm	3100005145
60x280x3000 mm	3100005140
60x280x4000 mm	3100005146
60x300x3000 mm	3100005141
60x300x4000 mm	3100005147

V sortimentu jsou následující výšky s obrysem vztaženým k profilu:

30 mm	40 mm	50 mm	80 mm	100 mm
130 mm	150 mm	160 mm	180 mm	200 mm
220 mm	240 mm	260 mm	280 mm	300 mm

3000 mm – **3100004266**
 4000 mm – **3100004275**

3000 mm – **3100004267**
 4000 mm – **3100004276**

3000 mm – **3100004268**
 4000 mm – **3100004277**

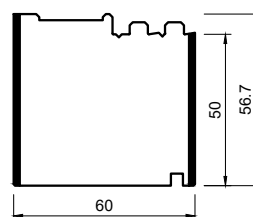
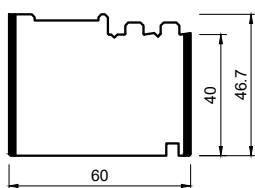
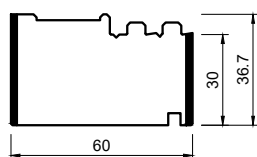

vhodné pro montážní hloubku 82 mm

3000 mm – **3100004269**
4000 mm – **3100004278**

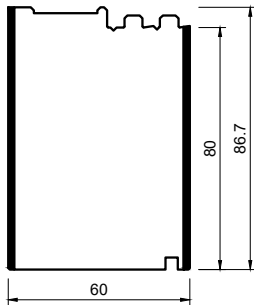

3000 mm – **3100004270**
4000 mm – **3100004279**

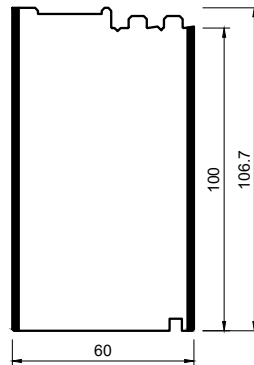

3000 mm – **3100004271**
4000 mm – **3100004280**

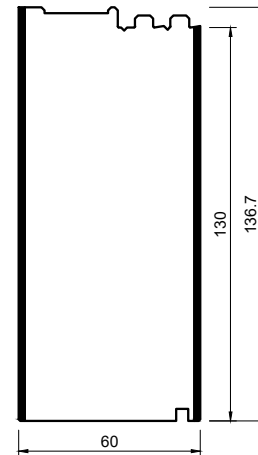

3000 mm – **3100004272**
4000 mm – **3100004281**

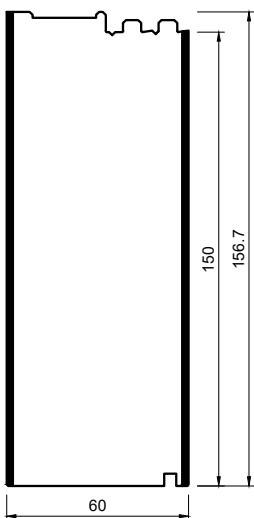

3000 mm – **3100004273**
4000 mm – **3100004282**

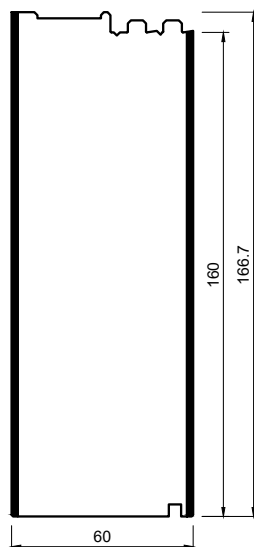

3000 mm – **3100004274**
4000 mm – **3100004283**

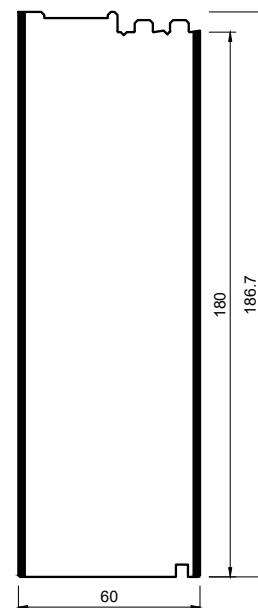

Izolační podkladové profily blaugelb PVC/TK // varianta I



Výroba na míru pro **vaše nové profily** – ve výrobním centru Made to Measure.

3000 mm – **3100005112**
4000 mm – **3100005118**

3000 mm – **3100005113**
4000 mm – **3100005119**

3000 mm – **3100005114**
4000 mm – **3100005120**

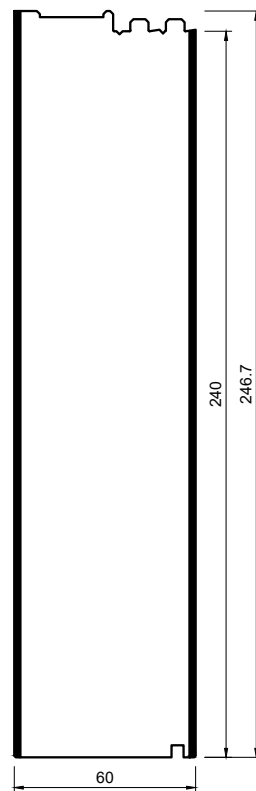
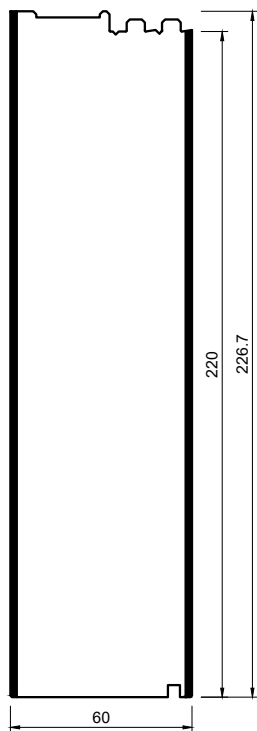
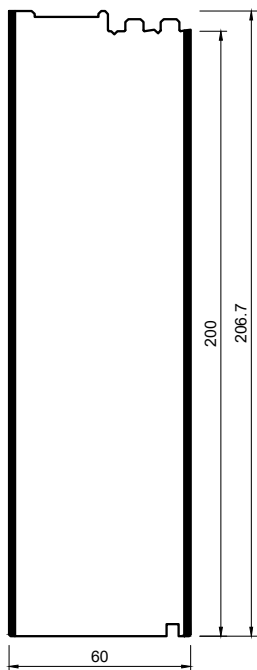

vhodné pro montážní hloubku 82 mm

3000 mm – **3100005115**
4000 mm – **3100005121**

3000 mm – **3100005116**
4000 mm – **3100005122**

3000 mm – **3100005117**
4000 mm – **3100005123**

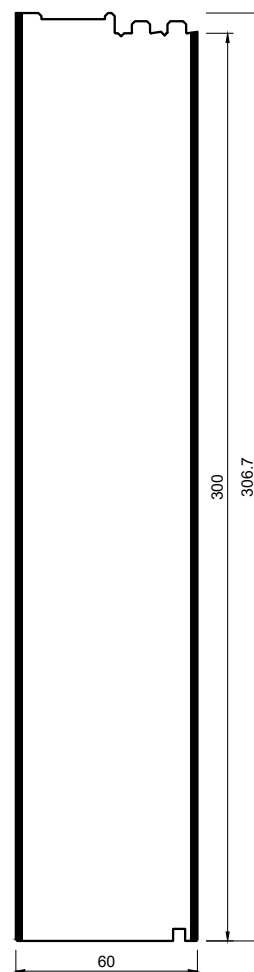
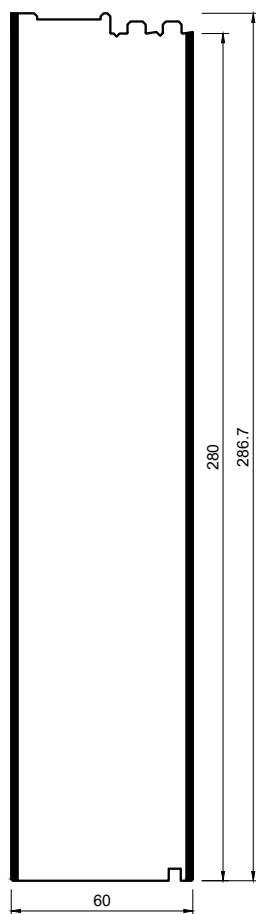
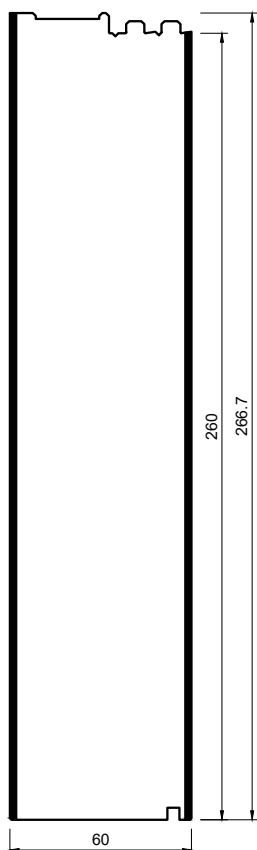

Odpovídající datové listy těchto výrobků jsou k dispozici na adrese
www.ihre-fertigung.de/sortimente ke stažení.



přímo na stránku

**MADE TO
MEASURE**

FERTIGUNGSZENTRUM



Poloha na prvku
(schematický náčrt)

Všimněte si také přehledu výkresů na následujících dvou dvoustranách.

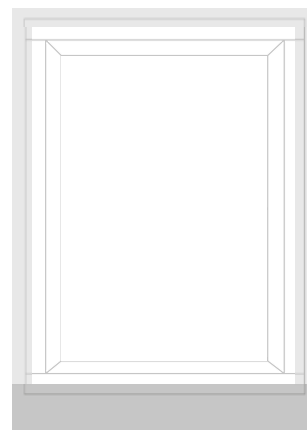

Pro tento profilový systém je k dispozici **další varianta v tloušťce 60 mm**.
Její nabídku najdete **od strany 86** této brožury.

vhodné pro **montážní hloubku 82 mm**

Izolační podkladový profil blaugelb PVC/TK

Izolační podkladový profil blaugelb PVC/TK z jádra z TK (termoplastu) a oboustranné krycí vrstvy z PVC (polyvinylchloridu) o tloušťce 2 mm byl speciálně vyvinut pro montáž jako podlahový podkladový profil pod osazovací rámy pro podlahové prvky. Izolační podkladové profily PVC/TK vztažené k profilu lze vyrábět ve výškách 30 až 300 mm. Díky inovativnímu rybinovému spoji se mohou izolační podkladové profily blaugelb PVC/TK tvarově spojovat a tak zpracovávat v nekonečné délce. Rybinový spoj optimalizuje prořez až na nulu.

ROZMĚR

Č. VÝR.

66x30x3000 mm	3100001621
66x30x4000 mm	3100001630
66x40x3000 mm	3100001622
66x40x4000 mm	3100001631
66x50x3000 mm	3100001623
66x50x4000 mm	3100001632
66x80x3000 mm	3100001624
66x80x4000 mm	3100001633
66x100x3000 mm	3100001625
66x100x4000 mm	3100001634
66x130x3000 mm	3100001626
66x130x4000 mm	3100001635
66x150x3000 mm	3100001627
66x150x4000 mm	3100001636
66x160x3000 mm	3100001628
66x160x4000 mm	3100001637
66x180x3000 mm	3100001629
66x180x4000 mm	3100001638
66x200x3000 mm	3100005124
66x200x4000 mm	3100005130
66x220x3000 mm	3100005125
66x220x4000 mm	3100005131
66x240x3000 mm	3100005126
66x240x4000 mm	3100005132
66x260x3000 mm	3100005127
66x260x4000 mm	3100005133
66x280x3000 mm	3100005128
66x280x4000 mm	3100005134
66x300x3000 mm	3100005129
66x300x4000 mm	3100005135

TECHNICKÉ ÚDAJE

Součinitel prostupu tepla
Hodnota U 0,586 W/m²K

Chování při hoření B2

Tlaková zatížitelnost
montážní podložka blaugelb 60x40 mm
4 440 N

Vzduchová neprůzvučnost
(testováno u 64 mm) 33 dB

Hodnota vytažení šroubu
při hloubce zašroubování 60 mm
s blaugelb FK-T30 7,5 x L
Osa X: F_{RK} 4,06 kN
Osa Y: F_{RK} 3,67 kN

K dispozici jsou **dvě délky tyčí:**

3 000 mm
4 000 mm

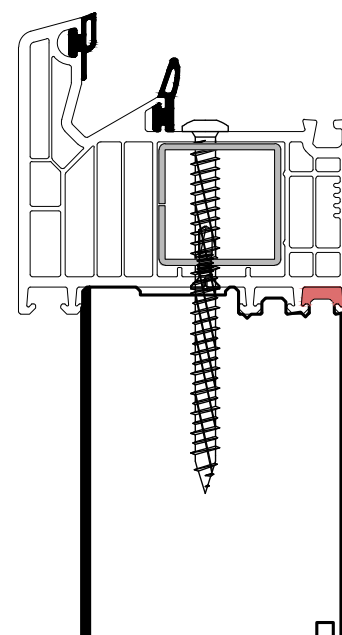

Izolační podkladové profily blaugelb PVC/TK // varianta II

K dosažení jiné výšky možnost kombinace s **izolačními podkladovými profily blaugelb PVC/TK (standardní obrys)**:

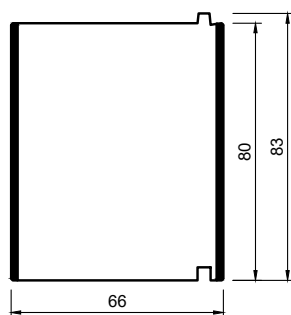
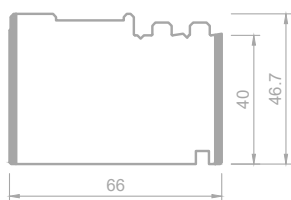

ROZMĚR

Č. VÝR.

66x30x3000 mm	3100001657
66x30x4000 mm	3100001666
66x40x3000 mm	3100001658
66x40x4000 mm	3100001667
66x50x3000 mm	3100001659
66x50x4000 mm	3100001668
66x80x3000 mm	3100001660
66x80x4000 mm	3100001669
66x100x3000 mm	3100001661
66x100x4000 mm	3100001670
66x130x3000 mm	3100001662
66x130x4000 mm	3100001671
66x150x3000 mm	3100001663
66x150x4000 mm	3100001672
66x160x3000 mm	3100001664
66x160x4000 mm	3100001673

ROZMĚR

Č. VÝR.

66x180x3000 mm	3100001665
66x180x4000 mm	3100001674
66x200x3000 mm	3100005148
66x200x4000 mm	3100005154
66x220x3000 mm	3100005149
66x220x4000 mm	3100005155
66x240x3000 mm	3100005150
66x240x4000 mm	3100005156
66x260x3000 mm	3100005151
66x260x4000 mm	3100005157
66x280x3000 mm	3100005152
66x280x4000 mm	3100005158
66x300x3000 mm	3100005153
66x300x4000 mm	3100005159

V sortimentu jsou následující výšky s obrysem vztaženým k profilu:

30 mm	40 mm	50 mm	80 mm	100 mm
130 mm	150 mm	160 mm	180 mm	200 mm
220 mm	240 mm	260 mm	280 mm	300 mm

3000 mm – **3100001621**
 4000 mm – **3100001630**

3000 mm – **3100001622**
 4000 mm – **3100001631**

3000 mm – **3100001623**
 4000 mm – **3100001632**

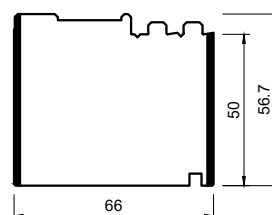
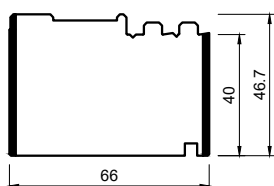
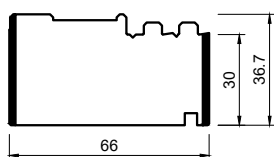

vhodné pro montážní hloubku 82 mm

3000 mm – **3100001624**
4000 mm – **3100001633**

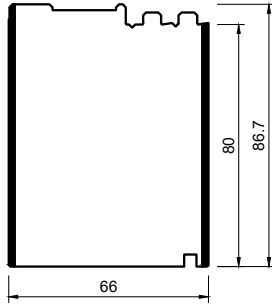

3000 mm – **3100001625**
4000 mm – **3100001634**

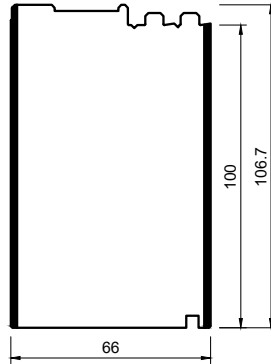

3000 mm – **3100001626**
4000 mm – **3100001635**

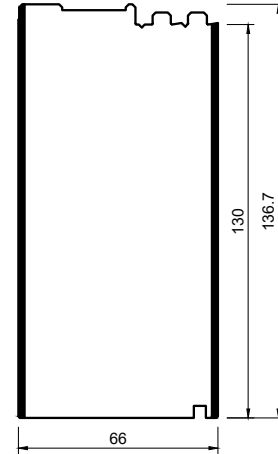

3000 mm – **3100001627**
4000 mm – **3100001636**

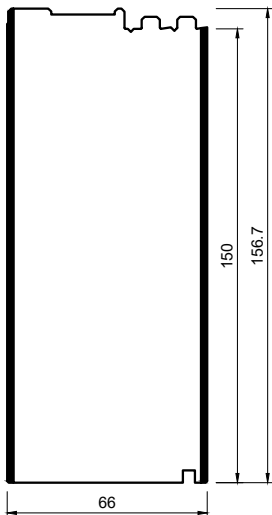

3000 mm – **3100001628**
4000 mm – **3100001637**

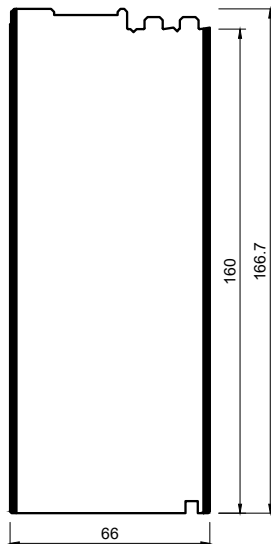

3000 mm – **3100001629**
4000 mm – **3100001638**

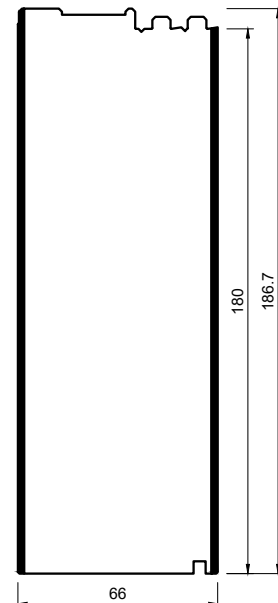

Izolační podkladové profily blaugelb PVC/TK // varianta II



Základ pro **vaše nové profily** – just in time a přesně pro váš systém Veka Softline 82.

3000 mm – **3100005124**
4000 mm – **3100005130**

3000 mm – **3100005125**
4000 mm – **3100005131**

3000 mm – **3100005126**
4000 mm – **3100005132**

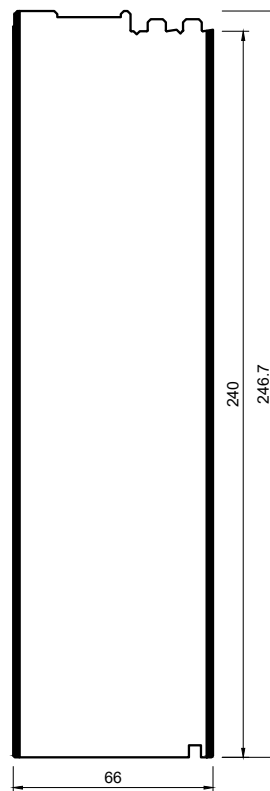
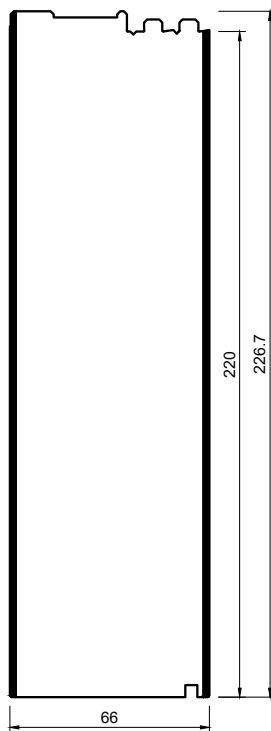
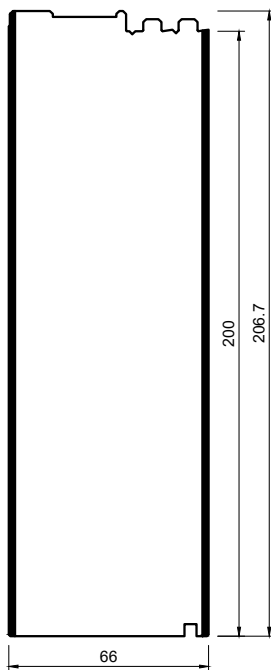

vhodné pro montážní hloubku 82 mm

3000 mm – **3100005127**
4000 mm – **3100005133**

3000 mm – **3100005128**
4000 mm – **3100005134**

3000 mm – **3100005129**
4000 mm – **3100005135**

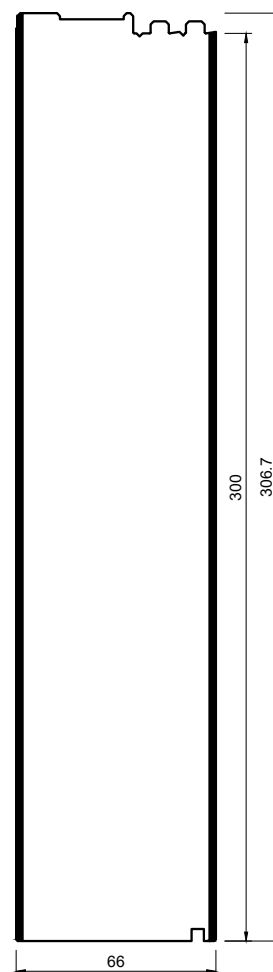
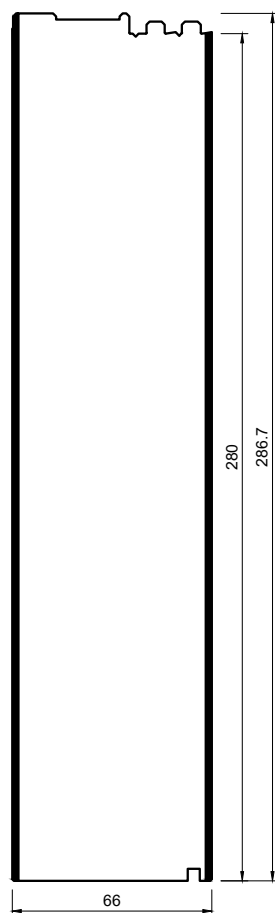
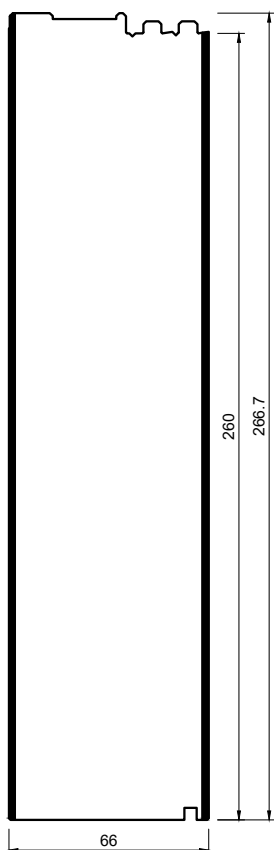

Odpovídající datové listy těchto výrobků jsou k dispozici na adrese
www.ihre-fertigung.de/sortimente ke stažení.



přímo na stránku

**MADE TO
MEASURE**

FERTIGUNGSZENTRUM

Izolační adaptační profily blaugelb PVC/TK // varianta I

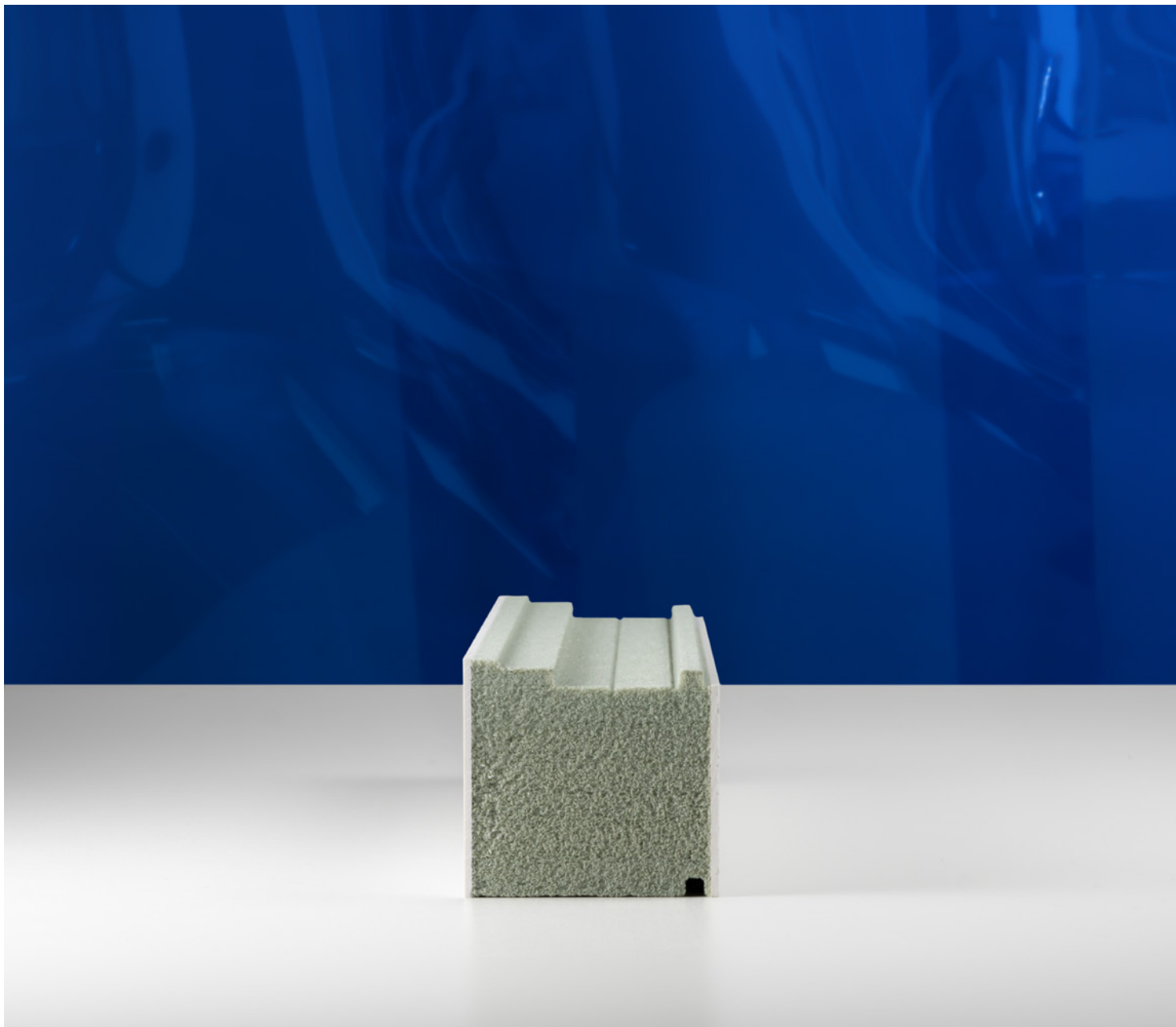

Poloha na prvku
(schematický náčrt)

Všimněte si také přehledu výkresů na následujících dvou dvoustranách.

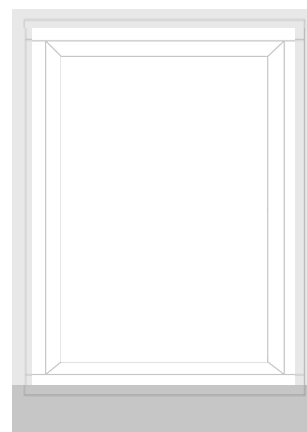

Pro tento profilový systém je k dispozici **další varianta v tloušťce 66 mm**.
Její nabídku najdete **od strany 104** této brožury.

vhodné pro **montážní hloubku 82 mm**

Izolační adaptační profil blaugelb PVC/TK

Izolační adaptační profil blaugelb PVC/TK z jádra z TK (termoplastu) a oboustranné krycí vrstvy z PVC (polyvinylchloridu) o tloušťce 2 mm byl speciálně vyvinut pro montáž jako **podlahový podkladový profil pod osazovací rámy a systémové podlahové prahy** pro podlahové prvky. Frézovaný obrys adaptačního profilu PVC/TK se plynule přizpůsobuje profilu systémového podlahového prahu i profilu osazovacího rámu. Tak lze adaptační profil blaugelb PVC/TK použít pro systémy osazovacích rámu a systémové podlahové prahy poskytovatele profilového systému. Adaptační profily PVC/TK vztažené k profilu lze vyrobit ve **výškách od 30 do 300 mm**.

ROZMĚR

Č. VÝR.

60x30x3000 mm	3100004184
60x30x4000 mm	3100004193
60x40x3000 mm	3100004185
60x40x4000 mm	3100004194
60x50x3000 mm	3100004186
60x50x4000 mm	3100004195
60x80x3000 mm	3100004187
60x80x4000 mm	3100004196
60x100x3000 mm	3100004188
60x100x4000 mm	3100004197
60x130x3000 mm	3100004189
60x130x4000 mm	3100004198
60x150x3000 mm	3100004190
60x150x4000 mm	3100004199
60x160x3000 mm	3100004191
60x160x4000 mm	3100004200
60x180x3000 mm	3100004192
60x180x4000 mm	3100004201
60x200x3000 mm	3100004932
60x200x4000 mm	3100004938
60x220x3000 mm	3100004933
60x220x4000 mm	3100004939
60x240x3000 mm	3100004934
60x240x4000 mm	3100004940
60x260x3000 mm	3100004935
60x260x4000 mm	3100004941
60x280x3000 mm	3100004936
60x280x4000 mm	3100004942
60x300x3000 mm	3100004937
60x300x4000 mm	3100004943

TECHNICKÉ ÚDAJE

Součinitel prostupu tepla
Hodnota U 0,641 W/m²K

Chování při hoření B2

Tlaková zatížitelnost
montážní podložka blaugelb 60x40 mm
4 440 N

Vzduchová neprůzvučnost
(testováno u 64 mm) 33 dB

Hodnota vytažení šroubu
při hloubce zašroubování 60 mm
s blaugelb FK-T30 7,5 x L
Osa X: F_{RK} 4,06 kN
Osa Y: F_{RK} 3,67 kN

K dispozici jsou dvě délky tyčí:

3 000 mm
4 000 mm

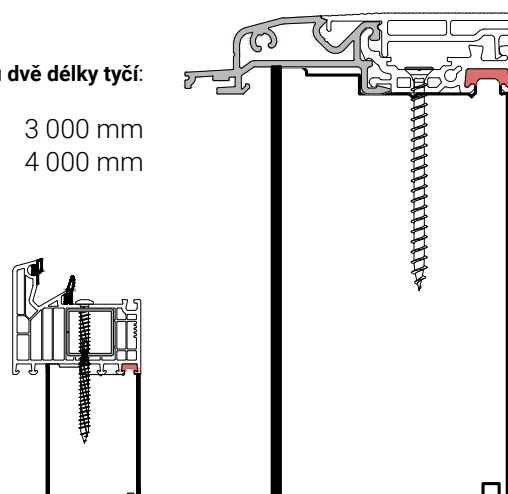

Izolační adaptační profily blaugelb PVC/TK // varianta I

K dosažení jiné výšky možnost kombinace s izolačními podkladovými profily blaugelb PVC/TK (standardní obrys):

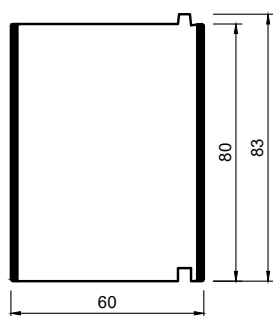
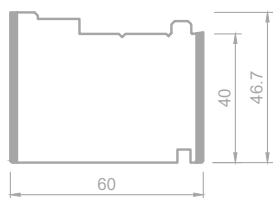

ROZMĚR

Č. VÝR.

60x30x3000 mm	3100001639
60x30x4000 mm	3100001648
60x40x3000 mm	3100001640
60x40x4000 mm	3100001649
60x50x3000 mm	3100001641
60x50x4000 mm	3100001650
60x80x3000 mm	3100001642
60x80x4000 mm	3100001651
60x100x3000 mm	3100001643
60x100x4000 mm	3100001652
60x130x3000 mm	3100001644
60x130x4000 mm	3100001653
60x150x3000 mm	3100001645
60x150x4000 mm	3100001654
60x160x3000 mm	3100001646
60x160x4000 mm	3100001655

ROZMĚR

Č. VÝR.

60x180x3000 mm	3100001647
60x180x4000 mm	3100001656
60x200x3000 mm	3100005136
60x200x4000 mm	3100005142
60x220x3000 mm	3100005137
60x220x4000 mm	3100005143
60x240x3000 mm	3100005138
60x240x4000 mm	3100005144
60x260x3000 mm	3100005139
60x260x4000 mm	3100005145
60x280x3000 mm	3100005140
60x280x4000 mm	3100005146
60x300x3000 mm	3100005141
60x300x4000 mm	3100005147

V sortimentu jsou následující výšky s obrysem vztaženým k profilu:

30 mm	40 mm	50 mm	80 mm	100 mm
130 mm	150 mm	160 mm	180 mm	200 mm
220 mm	240 mm	260 mm	280 mm	300 mm

3000 mm – **3100004184**
 4000 mm – **3100004193**

3000 mm – **3100004185**
 4000 mm – **3100004194**

3000 mm – **3100004186**
 4000 mm – **3100004195**

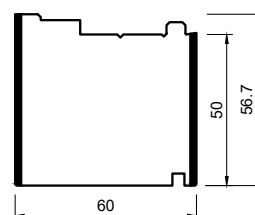
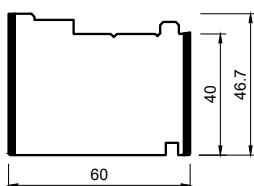
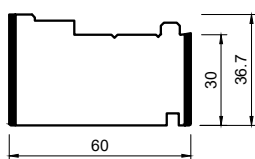

vhodné pro montážní hloubku 82 mm

3000 mm – **3100004187**
 4000 mm – **3100004196**

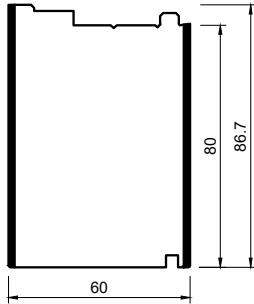

3000 mm – **3100004188**
 4000 mm – **3100004197**

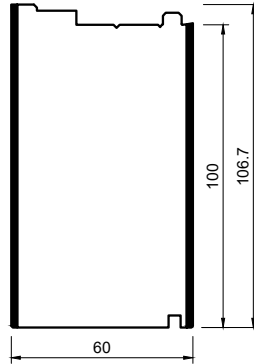

3000 mm – **3100004189**
 4000 mm – **3100004198**

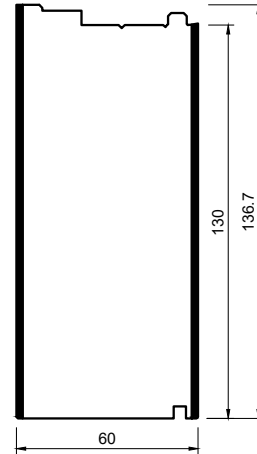

3000 mm – **3100004190**
 4000 mm – **3100004199**

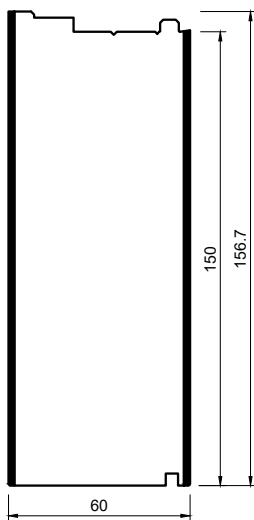

3000 mm – **3100004191**
 4000 mm – **3100004200**

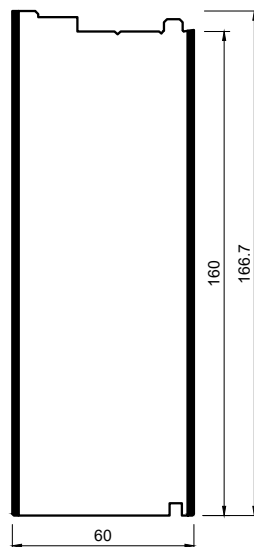

3000 mm – **3100004192**
 4000 mm – **3100004201**

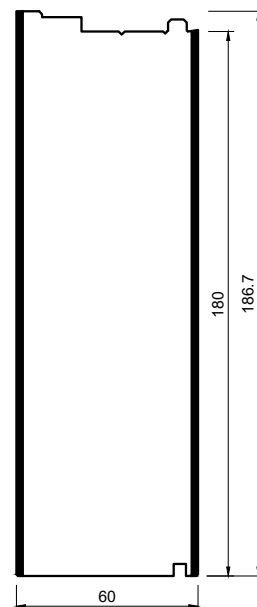

Izolační adaptační profily blaugelb PVC/TK // varianta I



Made to Measure – automatizované procesy pro řešení na míru.

3000 mm – **3100004932**
4000 mm – **3100004938**

3000 mm – **3100004933**
4000 mm – **3100004939**

3000 mm – **3100004934**
4000 mm – **3100004940**

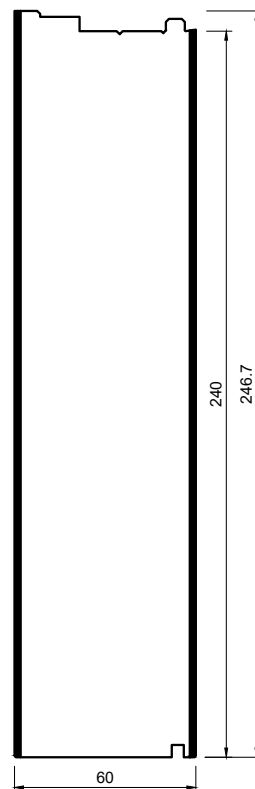
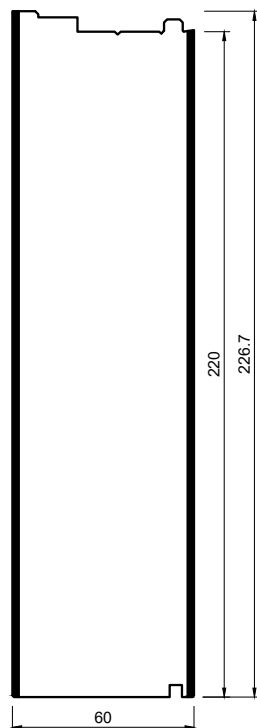
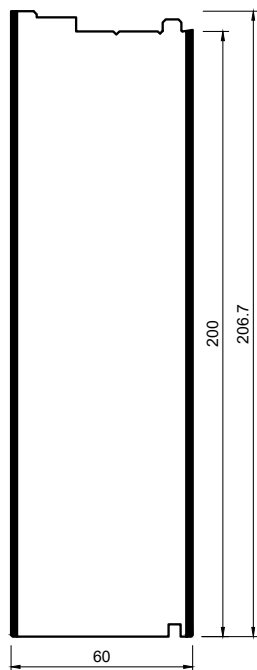

vhodné pro montážní hloubku 82 mm

3000 mm – **3100004935**
4000 mm – **3100004941**

3000 mm – **3100004936**
4000 mm – **3100004942**

3000 mm – **3100004937**
4000 mm – **3100004943**

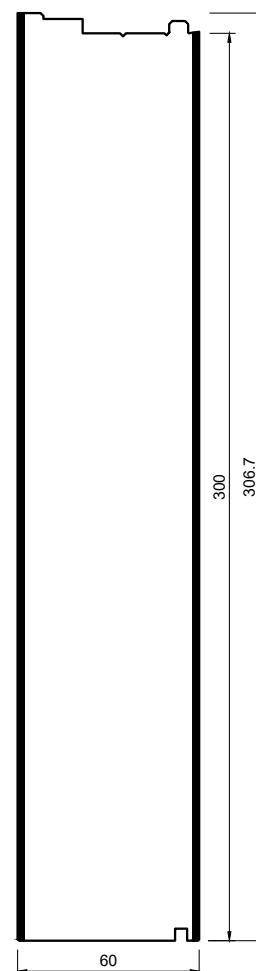
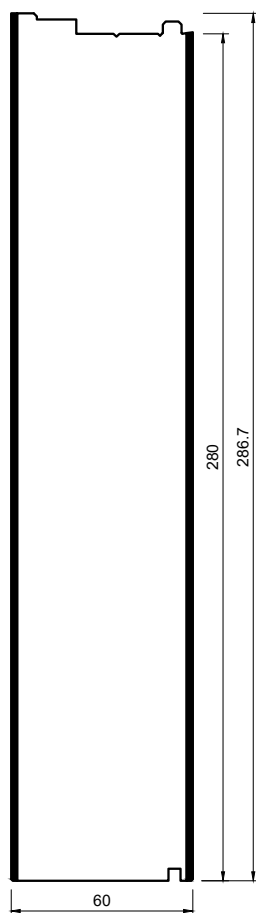
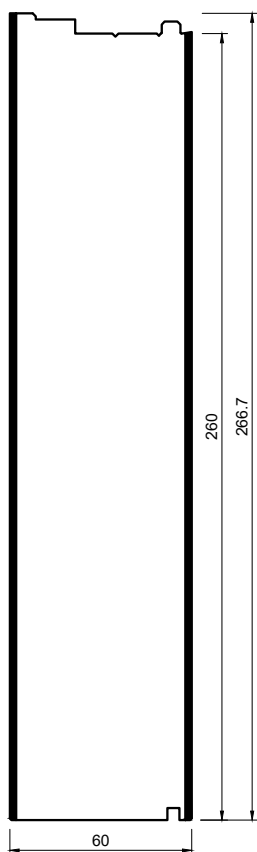

Odpovídající datové listy těchto výrobků jsou k dispozici na adrese
www.ihre-fertigung.de/sortimente ke stažení.



přímo na stránku

Adaptační profily blaugelb PVC/TK // varianta II

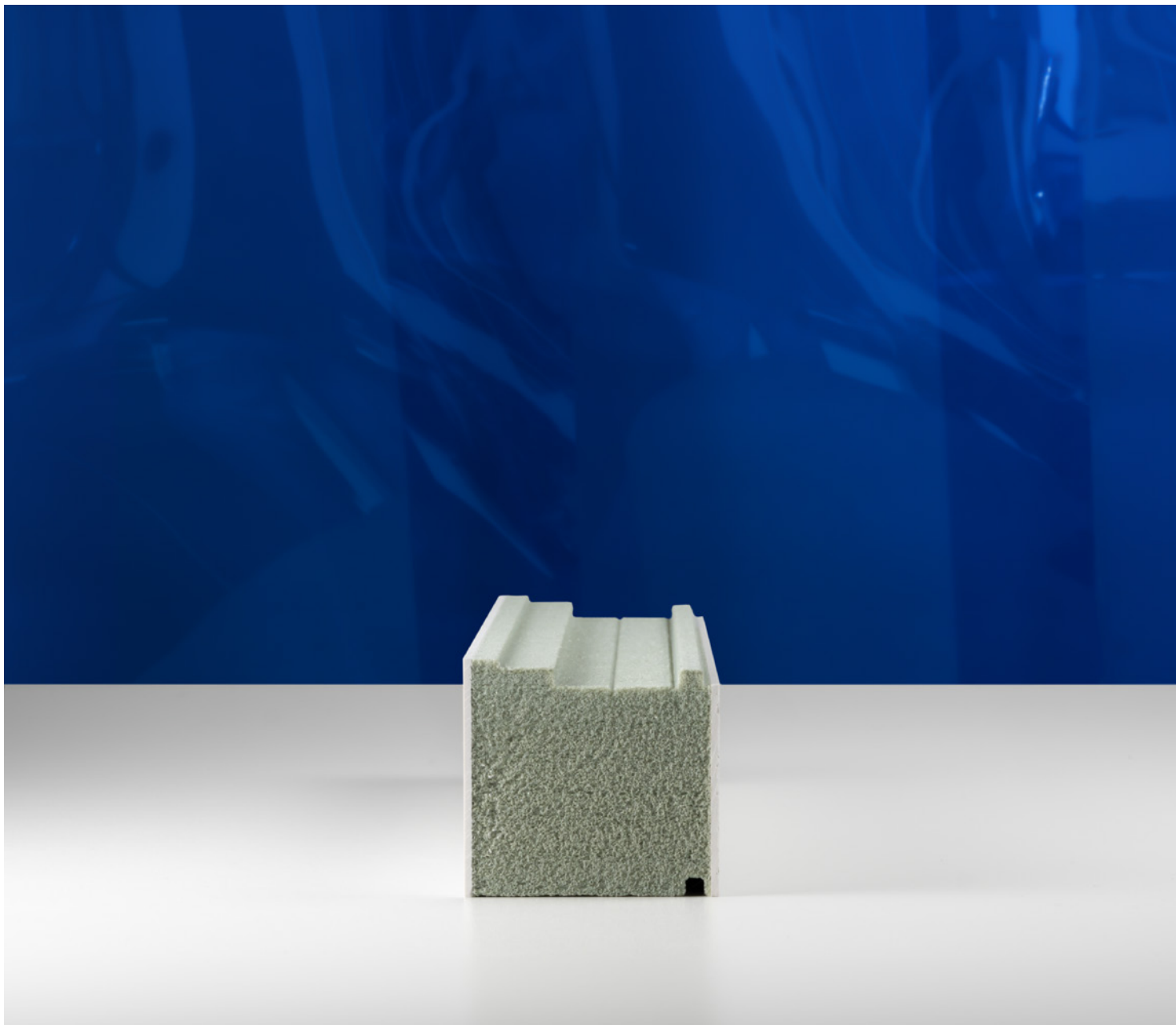

Poloha na prvku
(schematicky náčrt)

Všimněte si také přehledu výkresů na následujících dvou dvoustranách.

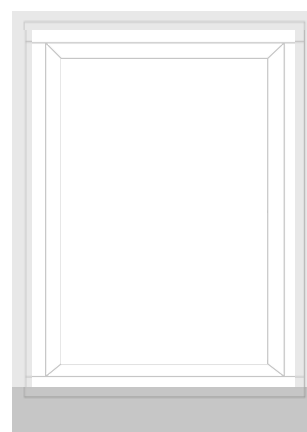

Pro tento profilový systém je k dispozici **další varianta v tloušťce 60 mm**.
Její nabídku najdete **od strany 98** této brožury.

vhodné pro **montážní hloubku 82 mm**

Izolační adaptační profil blaugelb PVC/TK

Izolační adaptační profil blaugelb PVC/TK z jádra z TK (termoplastu) a oboustranné krycí vrstvy z PVC (polyvinylchloridu) o tloušťce 2 mm byl speciálně vyvinut pro montáž jako **podlahový podkladový profil pod osazovací rámy a systémové podlahové prahy** pro podlahové prvky. Frézovaný obrys adaptačního profilu PVC/TK se plynule přizpůsobuje profilu systémového podlahového prahu i profilu osazovacího rámu. Tak lze adaptační profil blaugelb PVC/TK použít pro systémy osazovacích rámu a systémové podlahové prahy poskytovatele profilového systému. Adaptační profily PVC/TK vztažené k profilu lze vyrobit ve **výškách od 30 do 300 mm**.

ROZMĚR

Č. VÝR.

TECHNICKÉ ÚDAJE

66x30x3000 mm	3100003056
66x30x4000 mm	3100003058
66x40x3000 mm	3100003523
66x40x4000 mm	3100003530
66x50x3000 mm	3100003057
66x50x4000 mm	3100003059
66x80x3000 mm	3100003524
66x80x4000 mm	3100003531
66x100x3000 mm	3100003525
66x100x4000 mm	3100003532
66x130x3000 mm	3100003526
66x130x4000 mm	3100003533
66x150x3000 mm	3100003527
66x150x4000 mm	3100003534
66x160x3000 mm	3100003528
66x160x4000 mm	3100003535
66x180x3000 mm	3100003529
66x180x4000 mm	3100003536
66x200x3000 mm	3100004944
66x200x4000 mm	3100004950
66x220x3000 mm	3100004945
66x220x4000 mm	3100004951
66x240x3000 mm	3100004946
66x240x4000 mm	3100004952
66x260x3000 mm	3100004947
66x260x4000 mm	3100004953
66x280x3000 mm	3100004948
66x280x4000 mm	3100004954
66x300x3000 mm	3100004949
66x300x4000 mm	3100004955

Součinitel prostupu tepla
Hodnota U 0,586 W/m²K

Chování při hoření B2

Tlaková zatížitelnost
montážní podložka blaugelb 60x40 mm
4 440 N

Vzduchová neprůzvučnost
(testováno u 64 mm) 33 dB

Hodnota vytažení šroubu
při hloubce zašroubování 60 mm
s blaugelb FK-T30 7,5 x L
Osa X: F_{RK} 4,06 kN
Osa Y: F_{RK} 3,67 kN

K dispozici jsou dvě délky tyčí:

3 000 mm
4 000 mm

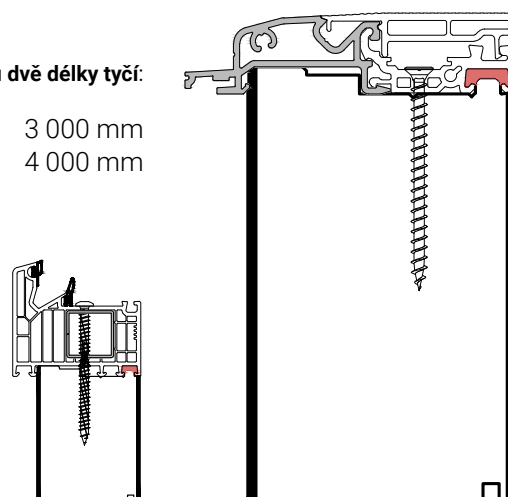

Adaptační profily blaugelb PVC/TK // varianta II

K dosažení jiné výšky možnost kombinace s **izolačními podkladovými profily blaugelb PVC/TK (standardní obrys)**:

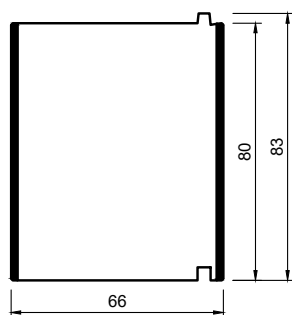
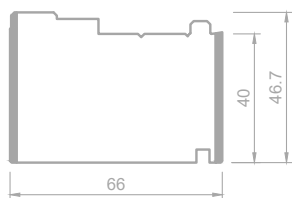

ROZMĚR

Č. VÝR.

66x30x3000 mm	3100001657
66x30x4000 mm	3100001666
66x40x3000 mm	3100001658
66x40x4000 mm	3100001667
66x50x3000 mm	3100001659
66x50x4000 mm	3100001668
66x80x3000 mm	3100001660
66x80x4000 mm	3100001669
66x100x3000 mm	3100001661
66x100x4000 mm	3100001670
66x130x3000 mm	3100001662
66x130x4000 mm	3100001671
66x150x3000 mm	3100001663
66x150x4000 mm	3100001672
66x160x3000 mm	3100001664
66x160x4000 mm	3100001673

ROZMĚR

Č. VÝR.

66x180x3000 mm	3100001665
66x180x4000 mm	3100001674
66x200x3000 mm	3100005148
66x200x4000 mm	3100005154
66x220x3000 mm	3100005149
66x220x4000 mm	3100005155
66x240x3000 mm	3100005150
66x240x4000 mm	3100005156
66x260x3000 mm	3100005151
66x260x4000 mm	3100005157
66x280x3000 mm	3100005152
66x280x4000 mm	3100005158
66x300x3000 mm	3100005153
66x300x4000 mm	3100005159

V sortimentu jsou následující výšky s obrysem vztaženým k profilu:

30 mm	40 mm	50 mm	80 mm	100 mm
130 mm	150 mm	160 mm	180 mm	200 mm
220 mm	240 mm	260 mm	280 mm	300 mm

3000 mm – **3100003056**
4000 mm – **3100003058**

3000 mm – **3100003523**
4000 mm – **3100003530**

3000 mm – **3100003057**
4000 mm – **3100003059**

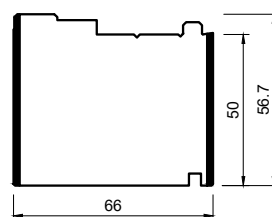
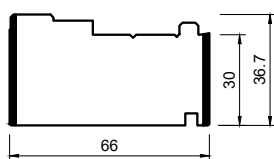

vhodné pro montážní hloubku 82 mm

3000 mm – **3100003524**
4000 mm – **3100003531**

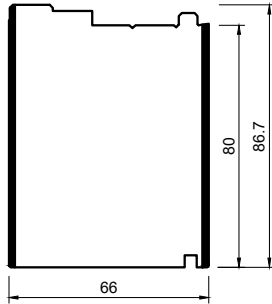

3000 mm – **3100003525**
4000 mm – **3100003532**

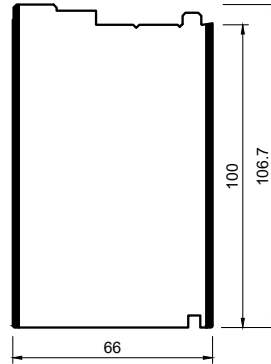

3000 mm – **3100003526**
4000 mm – **3100003533**

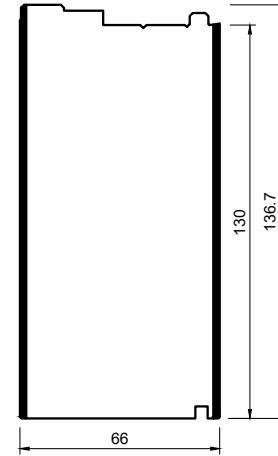

3000 mm – **3100003527**
4000 mm – **3100003534**

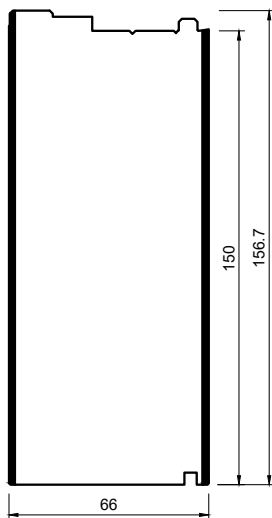

3000 mm – **3100003528**
4000 mm – **3100003535**

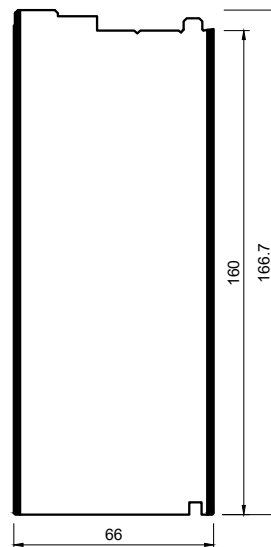

3000 mm – **3100003529**
4000 mm – **3100003536**

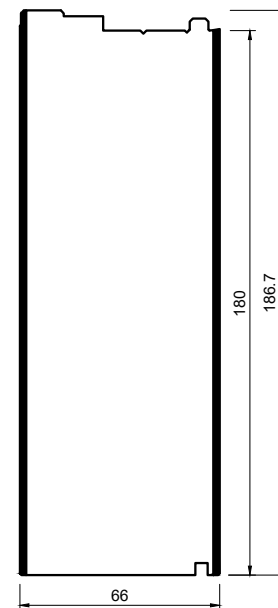

Adaptační profily blaugelb PVC/TK // varianta II

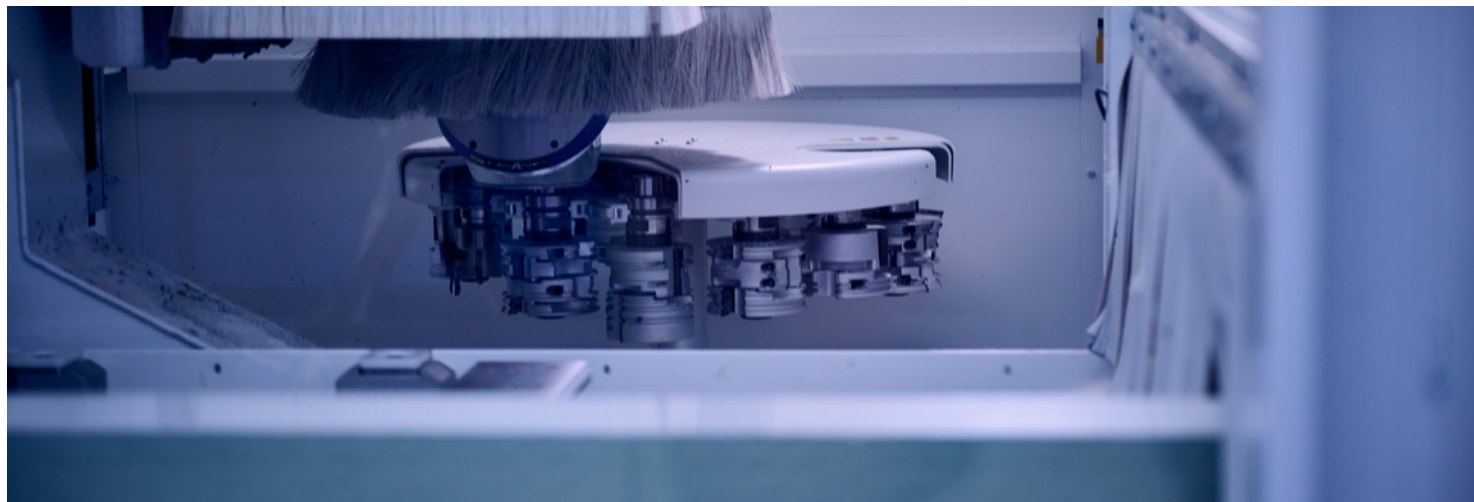

Výroba na míru v několika **vysoce efektivních krocích** – vše pro váš profil Veka Softline.

3000 mm – **3100004944**
4000 mm – **3100004950**

3000 mm – **3100004945**
4000 mm – **3100004951**

3000 mm – **3100004946**
4000 mm – **3100004952**

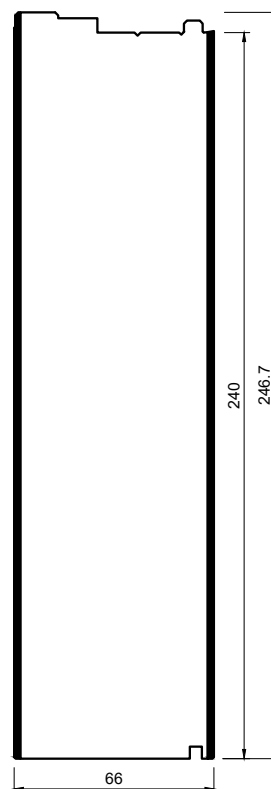
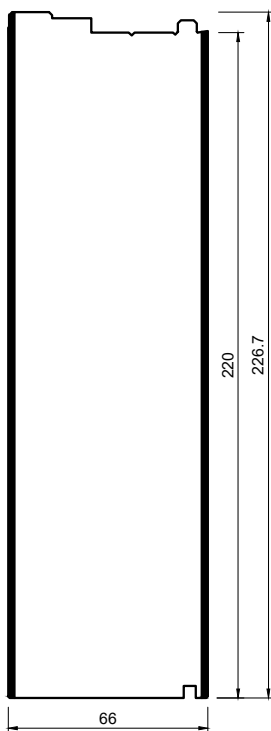
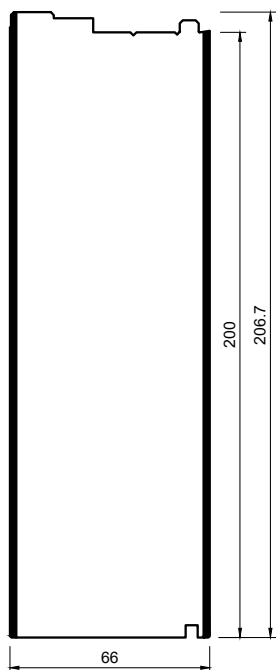

vhodné pro montážní hloubku 82 mm

3000 mm – **3100004947**
4000 mm – **3100004953**

3000 mm – **3100004948**
4000 mm – **3100004954**

3000 mm – **3100004949**
4000 mm – **3100004955**

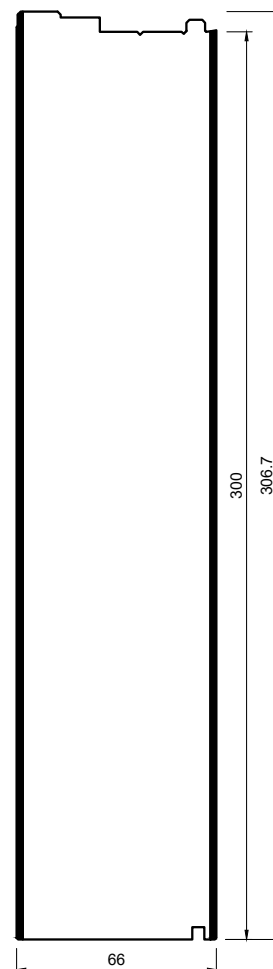
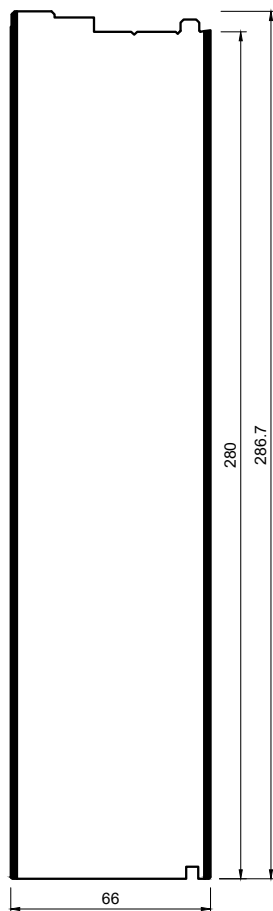
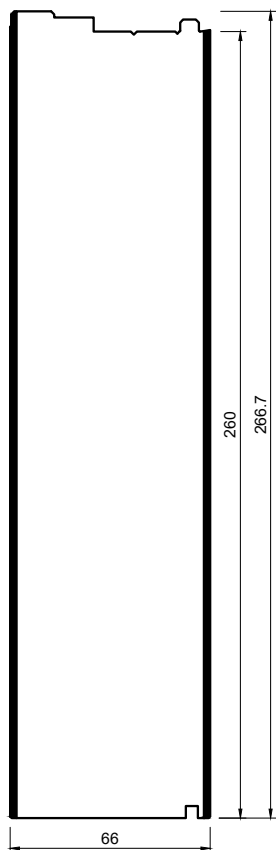

Odpovídající datové listy těchto výrobků jsou k dispozici na adrese
www.ihre-fertigung.de/sortimente ke stažení.



přímo na stránku

**MADE TO
MEASURE**

FERTIGUNGSZENTRUM

Připojovací parapetní profil blaugelb EPS

Připojovací parapetní profil z vysoce zhuštěného EPS (expandovaný polystyren) je užší než osazovací rám okna, což umožňuje **optimální umístění vnitřního, resp. vnějšího parapetu**. Připojovací parapetní profily blaugelb lze vyrábět ve výškách **30 až 70 mm**. Zástrčné spojení na drážku a pero přitom umožňuje nekonečné prodloužení a díky **vynikající tlakové únosnosti** 5800 N lze profily bez problémů použít i u velkých a velmi širokých okenních prvků – včetně optimálního tepelného oddělení.

ROZMĚR

Č. VÝR.

40x30x1200 mm	3100004307
40x35x1200 mm	3100004308
40x40x1200 mm	3100004309
40x45x1200 mm	3100004310
40x50x1200 mm	3100004311
40x60x1200 mm	3100004312
40x70x1200 mm	3100004313

TECHNICKÉ ÚDAJE

Součinitel prostupu tepla
 Hodnota U 1,008 W/m²K

Chování při hoření B2

Tlaková zatížitelnost
 montážní podložka blaugelb 60x40 mm
 5 800 N

Vzduchová neprůzvučnost
 28,5 dB

Hodnota vytažení šroubu
 s blaugelb FK-T30 7,5 x 42
 F_{RK} 1,2 kN
 s SFS FBS 4,5 x 35
 F_{RK} 0,51 kN

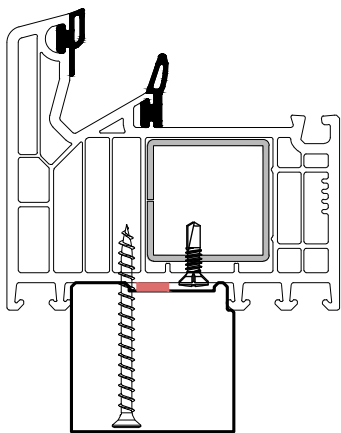

vhodné pro montážní hloubku 70/76/82 mm

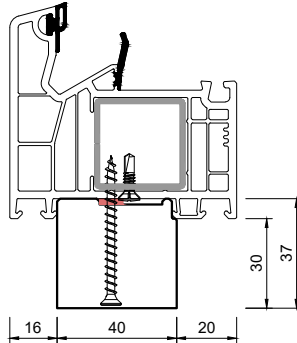
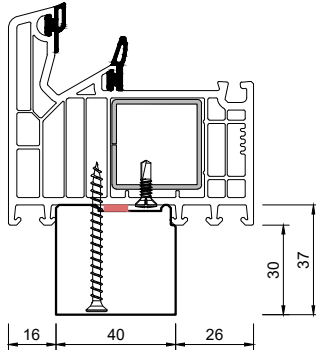

1200 mm – 3100004307

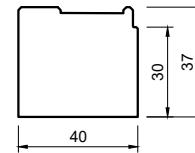

1200 mm – 3100004308

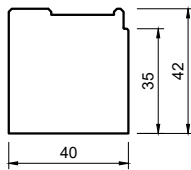

1200 mm – 3100004309

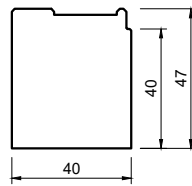

1200 mm – 3100004310

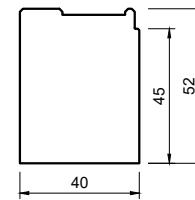

1200 mm – 3100004311

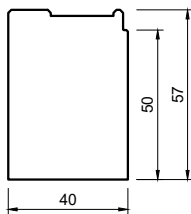

1200 mm – 3100004312

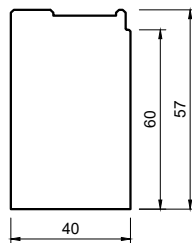

1200 mm – 31000043113

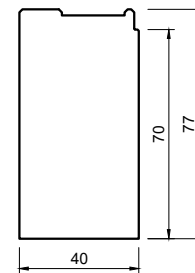

Připojovací parapetní profil blaugelb EPS

Připojovací parapetní profil z vysoce zhuštěného EPS (expandovaný polystyren) je užší než osazovací rám okna, což umožňuje **optimální umístění vnitřního, resp. vnějšího parapetu**. Připojovací parapetní profily blaugelb lze vyrábět ve výškách **30 až 70 mm**. Zástrčné spojení na drážku a pero přitom umožňuje nekonečné prodloužení a díky **vynikající tlakové únosnosti** 5800 N lze profily bez problémů použít i u velkých a velmi širokých okenních prvků – včetně optimálního tepelného oddělení.

ROZMĚR

Č. VÝR.

50x30x1200 mm	3100004608
50x35x1200 mm	3100004609
50x40x1200 mm	3100004610
50x45x1200 mm	3100004611
50x50x1200 mm	3100004612
50x60x1200 mm	3100004613
50x70x1200 mm	3100004614

TECHNICKÉ ÚDAJE

Součinitel prostupu tepla
 Hodnota U 0,806 W/m²K

Chování při hoření B2

Tlaková zatížitelnost
 montážní podložka blaugelb 60x40 mm
 5 800 N

Vzduchová neprůzvučnost
 28,5 dB

Hodnota vytažení šroubu
 s blaugelb FK-T30 7,5 x 42
 F_{RK} 1,2 kN
 s SFS FBS 4,5 x 35
 F_{RK} 0,51 kN

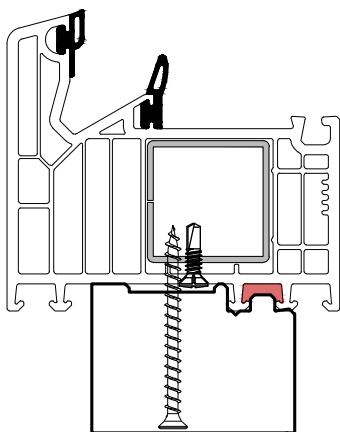

vhodné pro montážní hloubku 82 mm

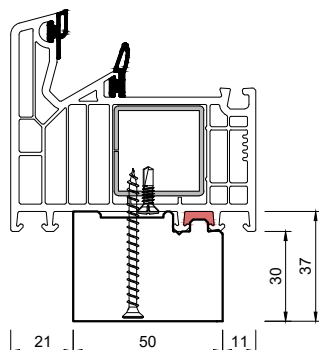

1200 mm – 3100004608



1200 mm – 3100004609

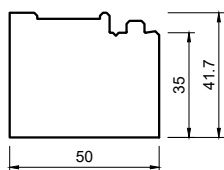

1200 mm – 3100004610

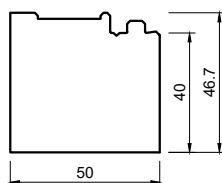

1200 mm – 3100004611

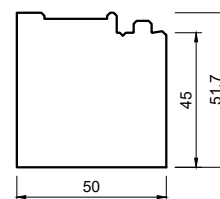

1200 mm – 3100004612

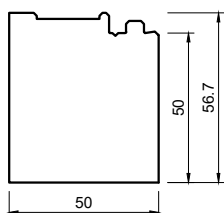

1200 mm – 3100004613

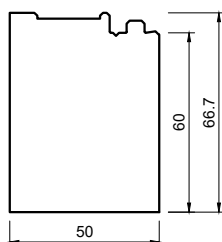

1200 mm – 3100004614

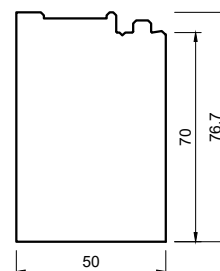

Připojovací parapetní profil blaugelb EPS

Připojovací parapetní profil z vysoce zhuštěného EPS (expandovaný polystyren) je užší než osazovací rám okna, což umožňuje **optimální umístění vnitřního, resp. vnějšího parapetu**. Připojovací parapetní profily blaugelb lze vyrábět ve výškách **30 až 70 mm**. Zástrčné spojení na drážku a pero přitom umožňuje nekonečné prodloužení a díky **vynikající tlakové únosnosti** 5800 N lze profily bez problémů použít i u velkých a velmi širokých okenních prvků – včetně optimálního tepelného oddělení.

ROZMĚR

Č. VÝR.

55x30x1200 mm	3100004615
55x35x1200 mm	3100004616
55x40x1200 mm	3100004617
55x45x1200 mm	3100004618
55x50x1200 mm	3100004619
55x60x1200 mm	3100004620
55x70x1200 mm	3100004621

TECHNICKÉ ÚDAJE

Součinitel prostupu tepla
 Hodnota U 0,733 W/m²K

Chování při hoření B2

Tlaková zatížitelnost
 montážní podložka blaugelb 60x40 mm
 5 800 N

Vzduchová neprůzvučnost
 28,5 dB

Hodnota vytažení šroubu
 s blaugelb FK-T30 7,5 x 42
 F_{RK} 1,2 kN
 s SFS FBS 4,5 x 35
 F_{RK} 0,51 kN

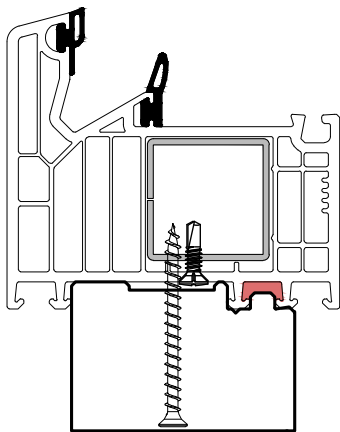

vhodné pro montážní hloubku 82 mm

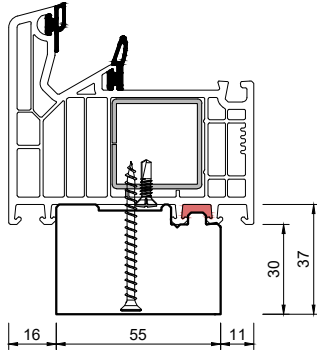

1200 mm – 3100004615



1200 mm – 3100004616

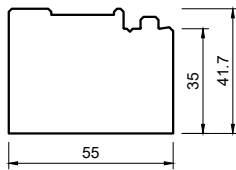

1200 mm – 3100004617

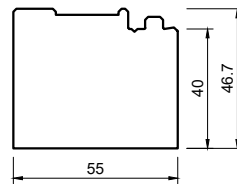

1200 mm – 3100004618

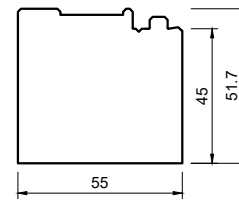

1200 mm – 3100004619

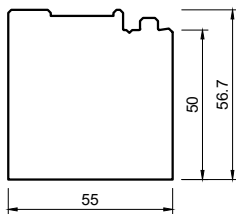

1200 mm – 3100004620

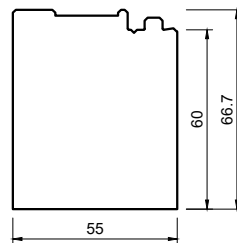

1200 mm – 3100004621

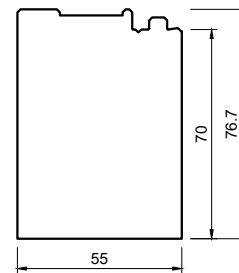

Připojovací parapetní profily blaugelb PVC/TK

Připojovací parapetní profil blaugelb PVC/TK

Připojovací parapetní profil PVC/TK z jádra z TK (termoplastu) a oboustranné krycí vrstvy z PVC (polyvinylchloridu) o tloušťce 2 mm je užší než osazovací rám okna, což umožňuje **optimální umístění vnitřního, resp. vnějšího parapetu**. Připojovací parapetní profily blaugelb PVC/TK vztažené k profilu lze vyrobit ve **výškách 30 až 70 mm**. Díky **inovativnímu rybinovému spoji** se mohou připojovací parapetní profily blaugelb PVC/TK tvarově spojovat a tak zpracovávat v nekonečné délce. Rybinový spoj optimalizuje průřez až na nulu – včetně optimálního tepelného oddělení.

ROZMĚR

Č. VÝR.

55x30x3000 mm	3100003238
55x35x3000 mm	3100003239
55x40x3000 mm	3100003240
55x45x3000 mm	3100003241
55x50x3000 mm	3100003242
55x60x3000 mm	3100003243
55x70x3000 mm	3100003244
55x30x4000 mm	3100003245
55x35x4000 mm	3100003246
55x40x4000 mm	3100003247
55x45x4000 mm	3100003248
55x50x4000 mm	3100003249
55x60x4000 mm	3100003250
55x70x4000 mm	3100003251

TECHNICKÉ ÚDAJE

Součinitel prostupu tepla
 Hodnota U 0,696 W/m²K

Chování při hoření B2

Tlaková zatížitelnost
 montážní podložka blaugelb 60x40 mm
 4 440 N

Vzduchová neprůzvučnost
 (testováno u 64 mm) 33 dB

Hodnota vytažení šroubu
 při hloubce zašroubování 60 mm
 s blaugelb FK-T30 7,5 x L
 Osa X: F_{RK} 4,06 kN
 Osa Y: F_{RK} 3,67 kN

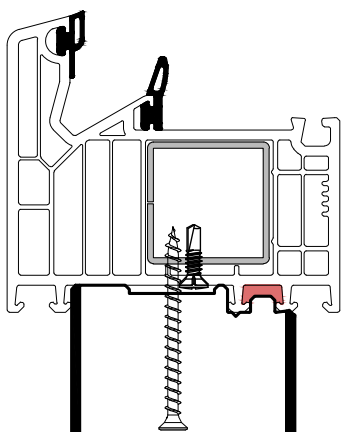

vhodné pro montážní hloubku 82 mm

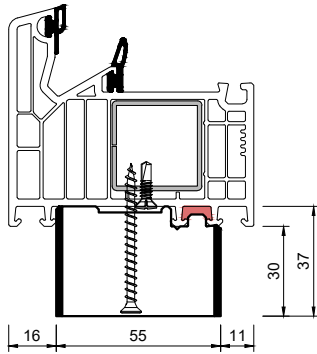

3000 mm – **3100003238**
4000 mm – **3100003245**



3000 mm – **3100003239**
4000 mm – **3100003246**

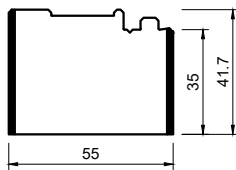

3000 mm – **3100003240**
4000 mm – **3100003247**

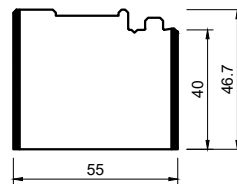

3000 mm – **3100003241**
4000 mm – **3100003248**

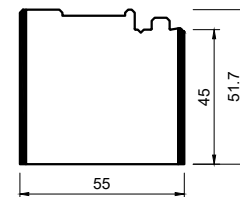

3000 mm – **3100003242**
4000 mm – **3100003249**

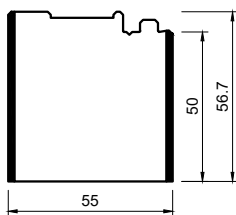

3000 mm – **3100003243**
4000 mm – **3100003250**

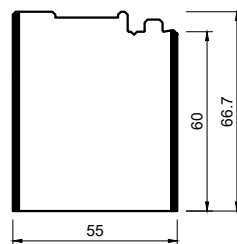

3000 mm – **3100003244**
4000 mm – **3100003251**

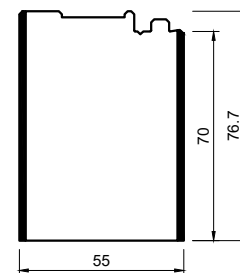

Rozšíření osazovacích ráků blaugelb PVC/TK



Poloha na prvku
(schematický náčrt)

Všimněte si také přehledu
výkresů na další dvoustraně.

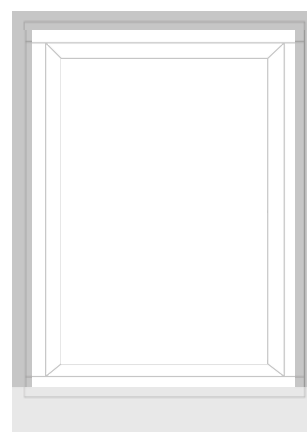

vhodné pro **montážní hloubku 82 mm**

Rozšíření osazovacích ráků blaugelb PVC/TK 30 dB

Speciálně vyvinuto pro montáž jako **rozšíření osazovacího rámu** u plastových oken a dveří při rekonstrukcích a v novostavbách. Skládá se z vrstvené konstrukce s jádrem z technického plastu (TK) v úrovni upevnění a dvou izolačních vrstev z tvrdého pěnového polystyrenu po stranách, které jsou uzavřeny dvěma krycími vrstvami z PVC sladěnými s bílým odstínem profilu rámu. Poskytuje **vynikající tepelnou izolaci a dobré zvukově izolační vlastnosti**.

ROZMĚR

Č. VÝR.

82x50x1500 mm	3100002701
82x50x2500 mm	3100002362
82x50x3000 mm	3100002019
82x75x1500 mm	3100002702
82x75x2500 mm	3100002363
82x75x3000 mm	3100002020
82x100x1500 mm	3100002703
82x100x2500 mm	3100002364
82x100x3000 mm	3100002021
82x125x1500 mm	3100002704
82x125x2500 mm	3100002365
82x125x3000 mm	3100002022
82x150x1500 mm	3100002705
82x150x2500 mm	3100002366
82x150x3000 mm	3100002023
82x175x1500 mm	3100002706
82x175x2500 mm	3100002367
82x175x3000 mm	3100002024
82x200x1500 mm	3100002707
82x200x2500 mm	3100002368
82x200x3000 mm	3100002025
82x225x1500 mm	3100002708
82x225x2500 mm	3100002369
82x225x3000 mm	3100002026
82x250x1500 mm	3100002709
82x250x2500 mm	3100002370
82x250x3000 mm	3100002027

TECHNICKÉ ÚDAJE

Součinitel prostupu tepla
Hodnota U 0,398 W/m²K

Chování při hoření B2

Vzduchová neprůzvučnost
30 dB

Hodnota vytažení šroubu
při hloubce zašroubování 60 mm
s blaugelb FK-T30 7,5 x L
Osa X: F_{RK} 1,77 kN
Osa Y: F_{RK} 3,06 kN

K dispozici jsou **tři délky tyčů:**

- 1 500 mm
- 2 500 mm
- 3 000 mm

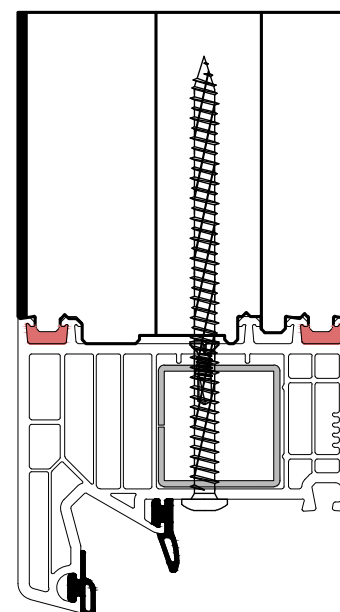

Rozšíření osazovacích rámu blaugelb PVC/TK

1500 mm – **3100002701**
2500 mm – **3100002362**
3000 mm – **3100002019**

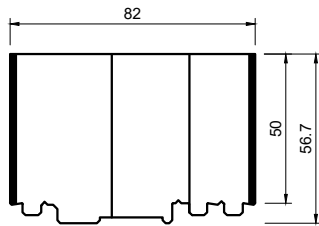

1500 mm – **3100002702**
2500 mm – **3100002363**
3000 mm – **3100002020**

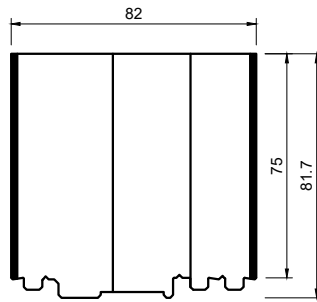

1500 mm – **3100002703**
2500 mm – **3100002364**
3000 mm – **3100002021**

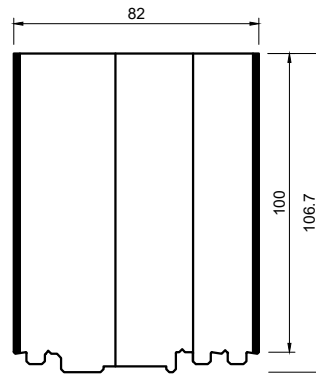

1500 mm – **3100002704**
2500 mm – **3100002365**
3000 mm – **3100002022**

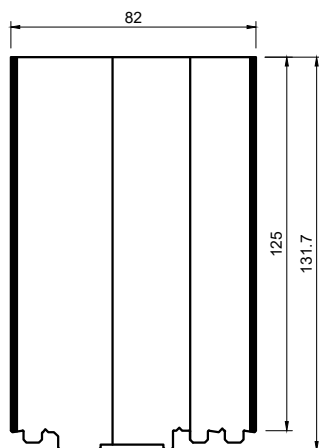

1500 mm – **3100002705**
2500 mm – **3100002366**
3000 mm – **3100002023**

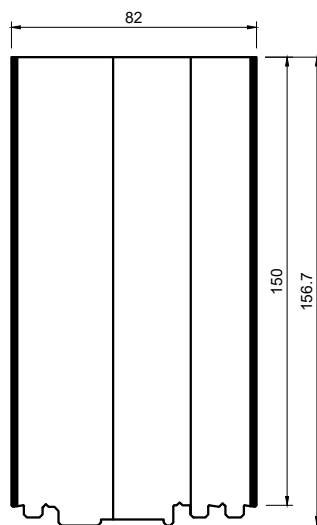

1500 mm – **3100002706**
2500 mm – **3100002367**
3000 mm – **3100002024**

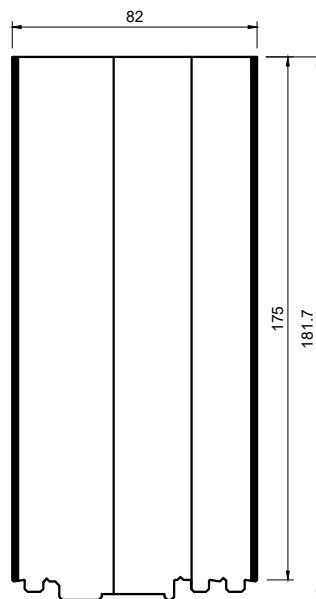

vhodné pro montážní hloubku 82 mm

1500 mm – **3100002707**
2500 mm – **3100002368**
3000 mm – **3100002025**

1500 mm – **3100002708**
2500 mm – **3100002369**
3000 mm – **3100002026**

1500 mm – **3100002708**
2500 mm – **3100002369**
3000 mm – **3100002026**

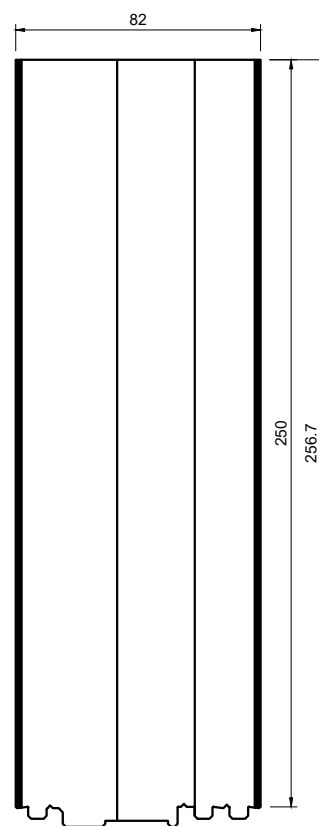
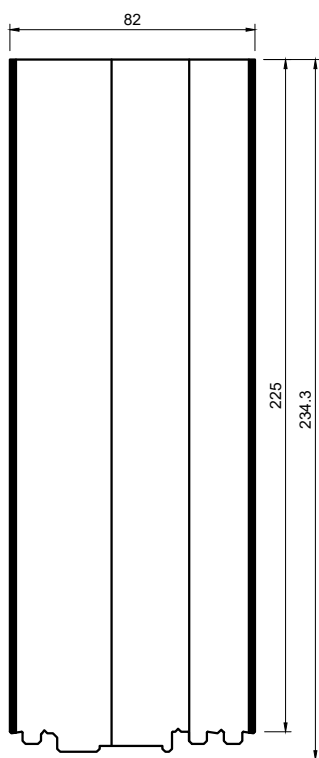
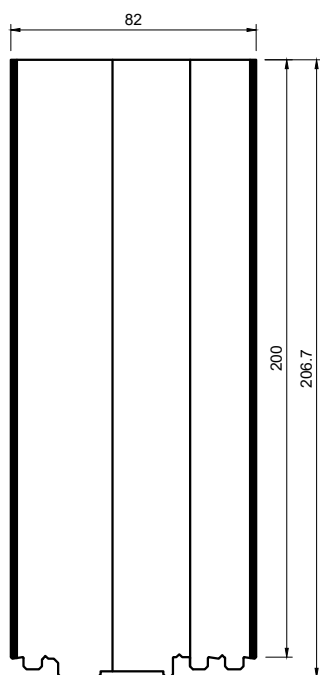

V sortimentu jsou následující výšky s :

50 mm	75 mm	100 mm	125 mm	150 mm
175 mm	200 mm	225 mm	250 mm	

Rozšíření osazovacích ráků blaugelb PVC/TK



Poloha na prvku
(schematický náčrt)

Všimněte si také přehledu
výkresů na další dvoustraně.

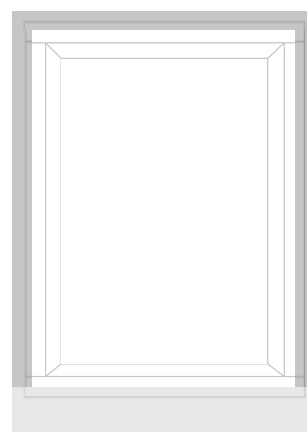

vhodné pro **montážní hloubku 82 mm**

Rozšíření osazovacích ráků blaugelb PVC/TK 36 dB

Speciálně vyvinuto pro montáž jako **rozšíření osazovacího rámu** u plastových oken a dveří při rekonstrukcích a v novostavbách. Skládá se z vrstvené konstrukce s jádrem z technického plastu (TK) v úrovni upevnění, zvukově izolační fólie a dvou izolačních vrstev z tvrdého pěnového polystyrenu po stranách, které jsou uzavřeny dvěma krycími vrstvami z PVC sladěnými s bílým odstínem profilu rámu. Poskytuje

ROZMĚR

Č. VÝR.

82x50x1500 mm	3100002710
82x50x2500 mm	3100002371
82x50x3000 mm	3100002028
82x75x1500 mm	3100002711
82x75x2500 mm	3100002372
82x75x3000 mm	3100002029
82x100x1500 mm	3100002712
82x100x2500 mm	3100002373
82x100x3000 mm	3100002030
82x125x1500 mm	3100002713
82x125x2500 mm	3100002374
82x125x3000 mm	3100002031
82x150x1500 mm	3100002714
82x150x2500 mm	3100002375
82x150x3000 mm	3100002032
82x175x1500 mm	3100002715
82x175x2500 mm	3100002376
82x175x3000 mm	3100002033
82x200x1500 mm	3100002716
82x200x2500 mm	3100002377
82x200x3000 mm	3100002034
82x225x1500 mm	3100002717
82x225x2500 mm	3100002378
82x225x3000 mm	3100002035
82x250x1500 mm	3100002718
82x250x2500 mm	3100002379
82x250x3000 mm	3100002036

TECHNICKÉ ÚDAJE

Součinitel prostupu tepla
Hodnota U 0,414 W/m²K

Chování při hoření B2

Vzduchová neprůzvučnost
36 dB

Hodnota vytažení šroubu
při hloubce zašroubování 60 mm
s blaugelb FK-T30 7,5 x L
Osa X: F_{RK} 1,77 kN
Osa Y: F_{RK} 3,06 kN

K dispozici jsou **tři délky tyčí:**

1 500 mm
2 500 mm
3 000 mm

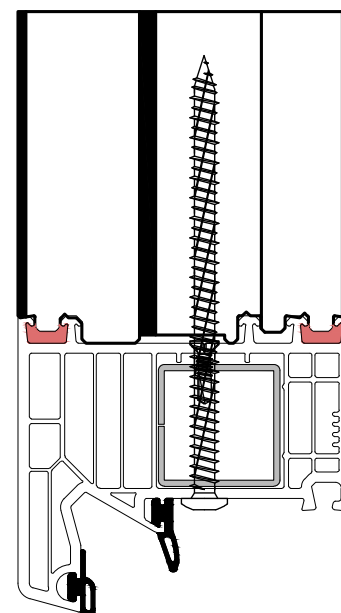

Rozšíření osazovacích rámu blaugelb PVC/TK

1500 mm – **3100002710**
 2500 mm – **3100002371**
 3000 mm – **3100002028**

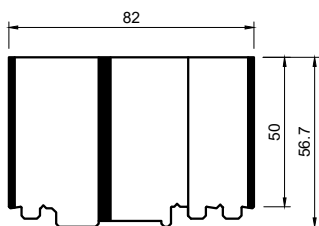

1500 mm – **3100002711**
 2500 mm – **3100002372**
 3000 mm – **3100002029**

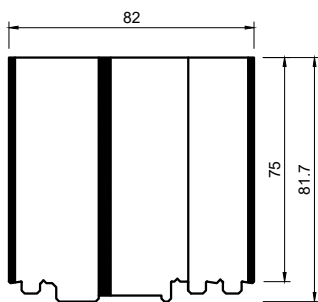

1500 mm – **3100002712**
 2500 mm – **3100002373**
 3000 mm – **3100002030**

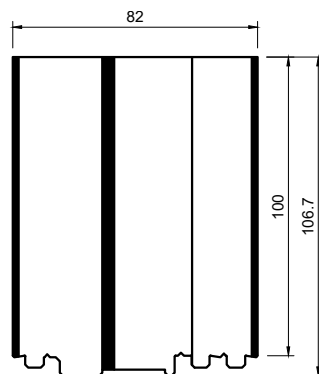

1500 mm – **3100002713**
 2500 mm – **3100002374**
 3000 mm – **3100002031**

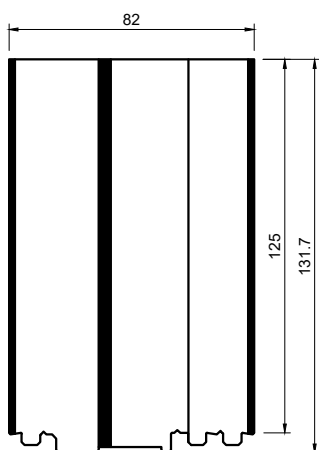

1500 mm – **3100002714**
 2500 mm – **3100002375**
 3000 mm – **3100002032**

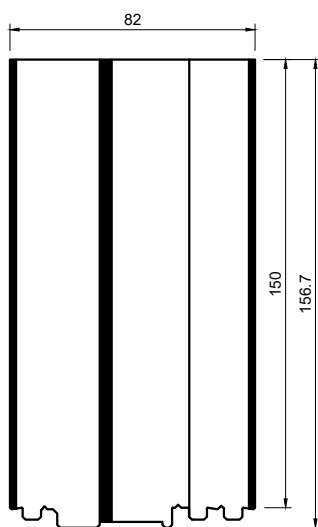

1500 mm – **3100002715**
 2500 mm – **3100002376**
 3000 mm – **3100002033**

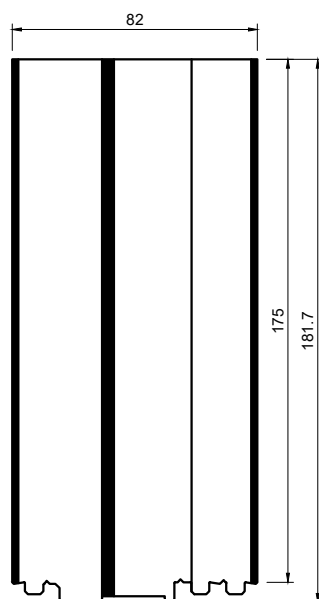

vhodné pro montážní hloubku 82 mm

1500 mm – 3100002716
2500 mm – 3100002377
3000 mm – 3100002034

1500 mm – 3100002717
2500 mm – 3100002378
3000 mm – 3100002035

1500 mm – 3100002718
2500 mm – 3100002379
3000 mm – 3100002036

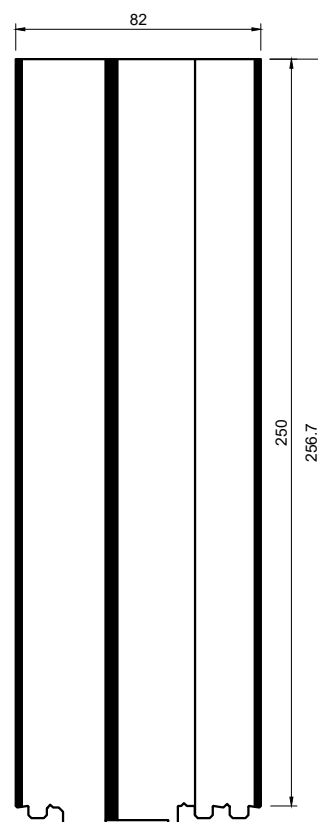
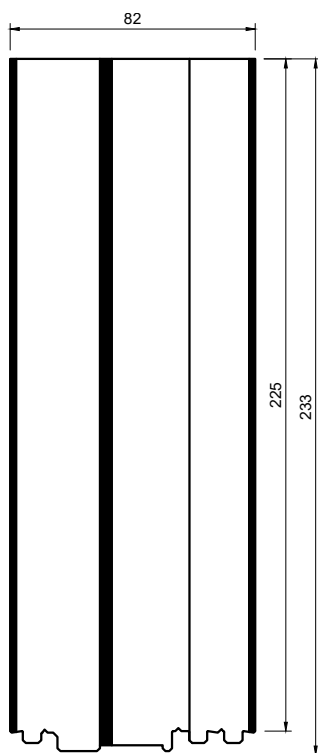
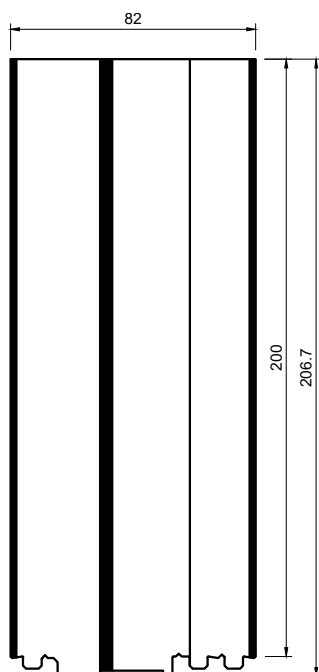

V sortimentu jsou následující výšky s **obrysem vztaženým k profilu**:

50 mm	75 mm	100 mm	125 mm	150 mm
175 mm	200 mm	225 mm	250 mm	

Izolační podkladové profily EPS zdvižně posuvné dveře

Izolační podkladový profil blaugelb EPS zdvižně posuvné dveře

Izolační podkladový profil blaugelb EPS HS z vysoce zhuštěného EPS (expandovaného polystyrenu) byl vyvinut speciálně pro montáž jako podlahový podkladový profil pro **zdvižně posuvné prvky**. Izolační podkladové profily EPS vztažené k profilu lze vyrábět ve **výškách 30 až 120 mm**. Díky inovativnímu rybinovému spoji se mohou izolační podkladové profily blaugelb tvarově spojovat a tak zpracovávat v nekonečné délce. Rybinový spoj optimalizuje prořez až na nulu.

ROZMĚR

Č. VÝR.

192x30x1200 mm	3100003576
192x40x1200 mm	3100003577
192x50x1200 mm	3100003578
192x60x1200 mm	3100003579
192x70x1200 mm	3100004399
192x80x1200 mm	3100003580
192x90x1200 mm	3100004650
192x100x1200 mm	3100003581
192x110x1200 mm	3100004651
192x120x1200 mm	3100003582

TECHNICKÉ ÚDAJE

Součinitel prostupu tepla
 Hodnota U 0,210 W/m²K

Chování při hoření B2

Tlaková zatížitelnost
 montážní podložka blaugelb 170x53 mm
12 533 N

Hodnota vytažení šroubu
 s montážním šroubem do okenních ráků blaugelb
 FK-T30 7,5 x L
 Hloubka zašroubování 40 / 60 / 80 / 100 mm
F_{rk} 1,33 / 2,20 / 2,87 / 3,76 kN

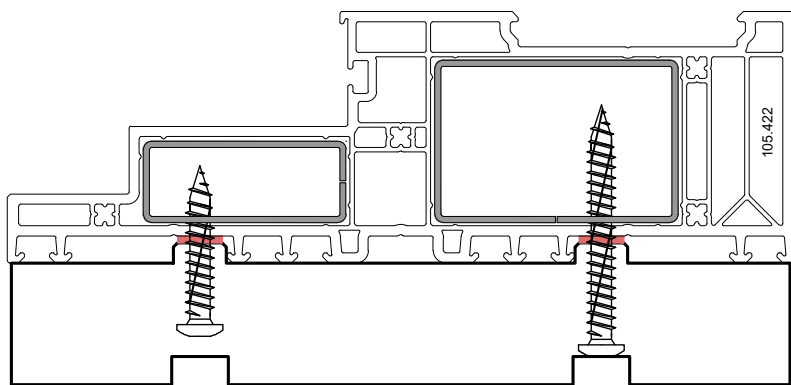

vhodné pro montážní hloubku 82 mm

1200 mm – 3100003576

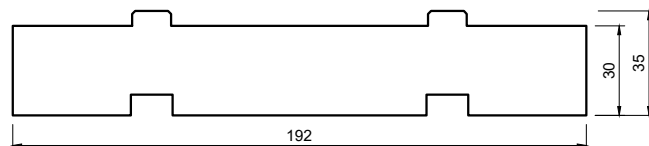

1200 mm – 3100003577

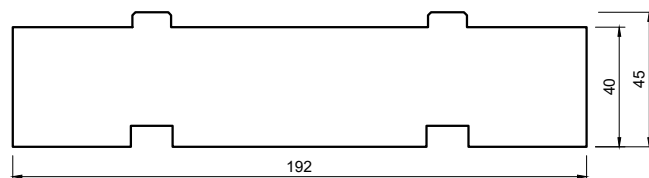

1200 mm – 3100003578



1200 mm – 3100003579

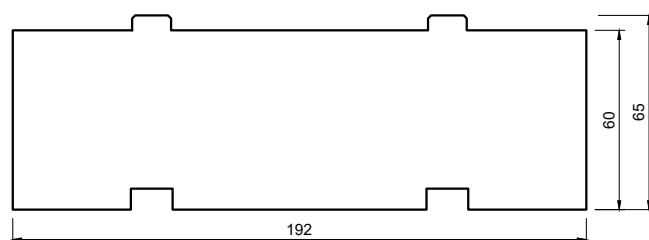

Izolační podkladové profily EPS zdvižně posuvné dveře

1200 mm – **3100004399**

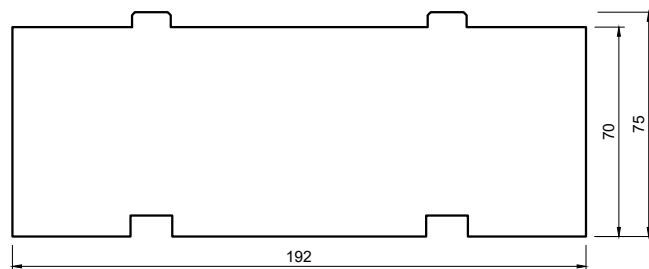

1200 mm – **3100003580**

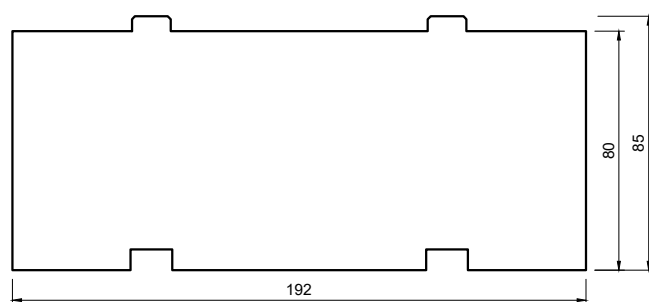

1200 mm – **3100004650**

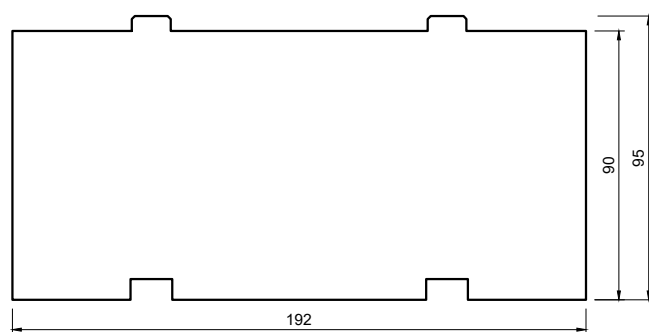

vhodné pro montážní hloubku 82 mm

1200 mm – 3100003581

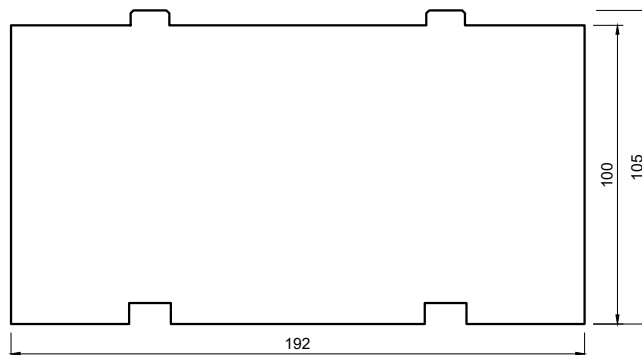

1200 mm – 3100004651

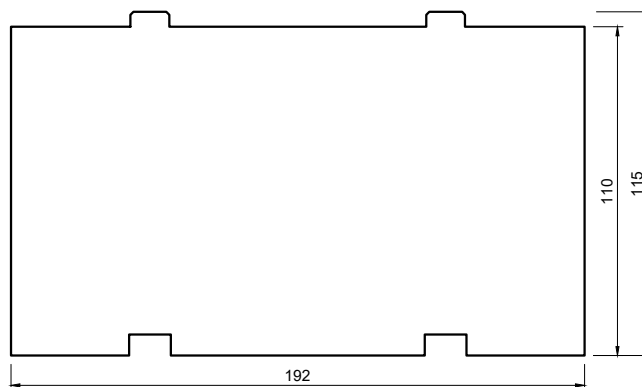

1200 mm – 3100003582

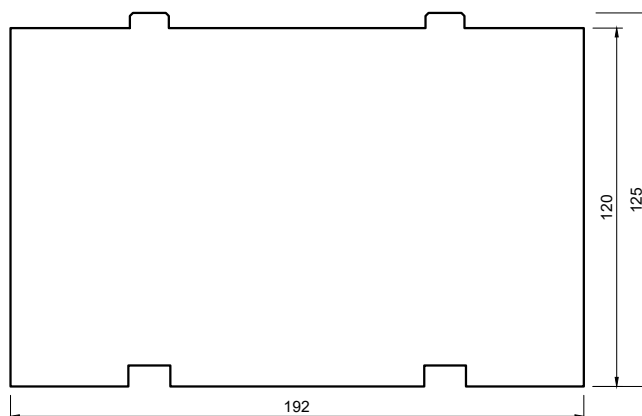

Rozšíření osazovacích ráků blaugelb PVC/TK



Poloha na prvku
(schematický náčrt)

Všimněte si také přehledu
výkresů na další dvoustraně.

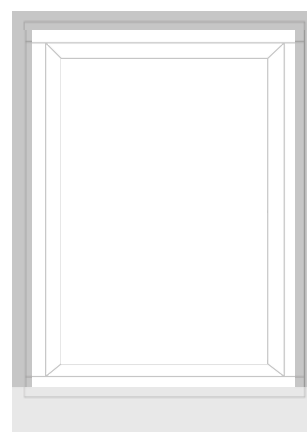

vhodné pro **montážní hloubku 82 mm**

Rozšíření osazovacích ráků blaugelb PVC/TK zdvižně posuvné dveře

Speciálně vyvinuto pro montáž jako **rozšíření osazovacího rámu** u plastových zdvižně posuvných dveří při rekonstrukcích a v novostavbách. Skládá se z vrstvené konstrukce s jádrem z technického plastu (TK) v úrovni upevnění, zvukově izolační fólie a dvou izolačních vrstev z tvrdého pěnového polystyrenu po stranách, které jsou uzavřeny dvěma krycími vrstvami z PVC sladěnými s bílým odstínem profilu rámu. Poskytuje **vynikající tepelnou izolaci a dobré zvukově izolační vlastnosti**.

ROZMĚR

Č. VÝR.

82x50x2500 mm	3100003856
82x50x3000 mm	3100003786
82x75x2500 mm	3100003857
82x75x3000 mm	3100003787
82x100x2500 mm	3100003858
82x100x3000 mm	3100003788
82x125x2500 mm	3100003859
82x125x3000 mm	3100003789
82x150x2500 mm	3100003860
82x150x3000 mm	3100003790
82x175x2500 mm	3100003861
82x175x3000 mm	3100003791
82x200x2500 mm	3100003862
82x200x3000 mm	3100003792
82x225x2500 mm	3100003863
82x225x3000 mm	3100003793
82x250x2500 mm	3100003864
82x250x3000 mm	3100003794

TECHNICKÉ ÚDAJE

Součinitel prostupu tepla
Hodnota U **0,398 W/m²K**
měřeno na profil

Chování při hoření B2

Hodnota vytažení šroubu
při hloubce zašroubování 60 mm

s blaugelb FK-T30 7,5 x L

Osa x: F_{RK} **1,77 kN**
Osa Y: F_{RK} **3,06 kN**

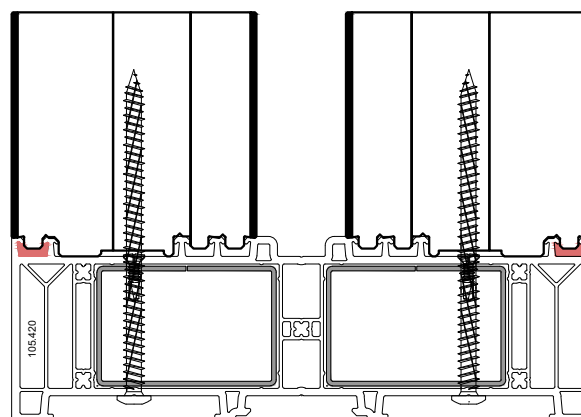

Rozšíření osazovacích rámců blaugelb PVC/TK

2500 mm – **3100003856**
3000 mm – **3100003786**

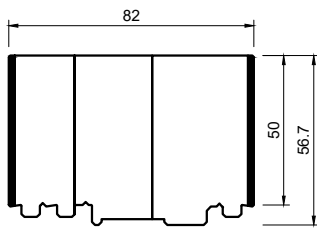

2500 mm – **3100003857**
3000 mm – **3100003787**

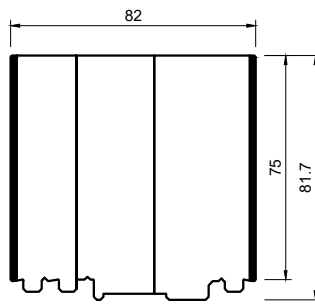

2500 mm – **3100003858**
3000 mm – **3100003788**

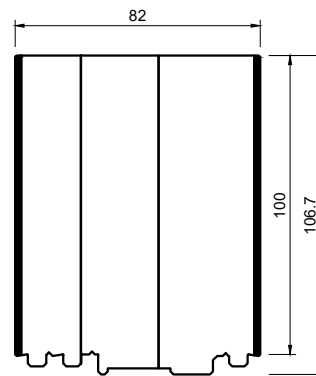

2500 mm – **3100003859**
3000 mm – **3100003789**

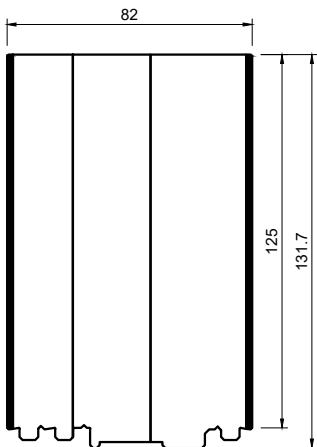

2500 mm – **3100003860**
3000 mm – **3100003790**

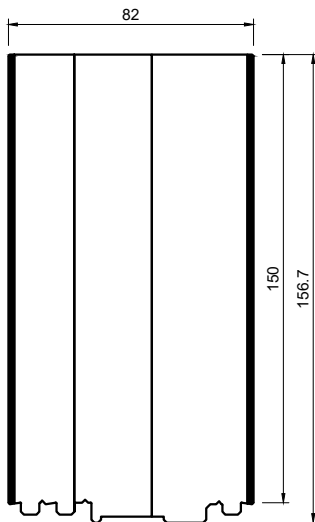

2500 mm – **3100003861**
3000 mm – **3100003791**

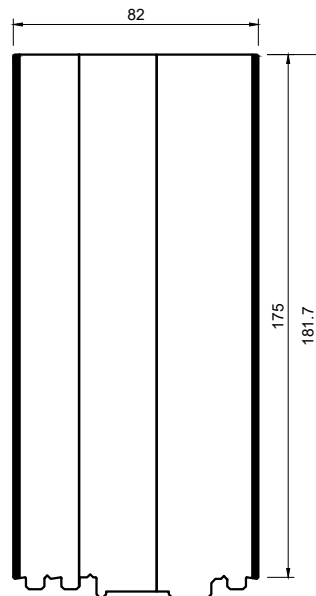

vhodné pro montážní hloubku 82 mm

2500 mm – **3100003862**
3000 mm – **3100003792**

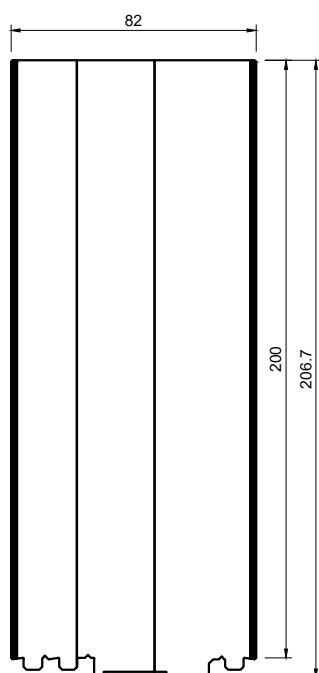

2500 mm – **3100003863**
3000 mm – **3100003793**

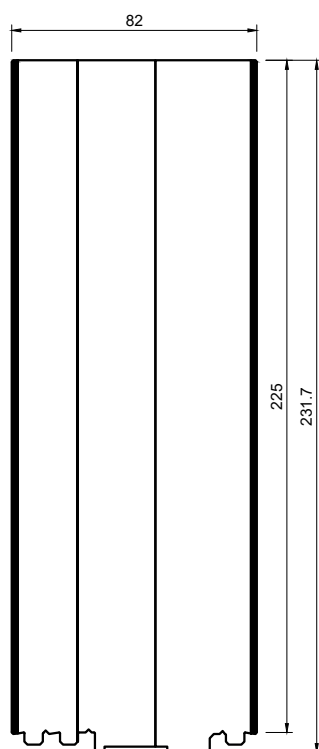

2500 mm – **3100003864**
3000 mm – **3100003794**

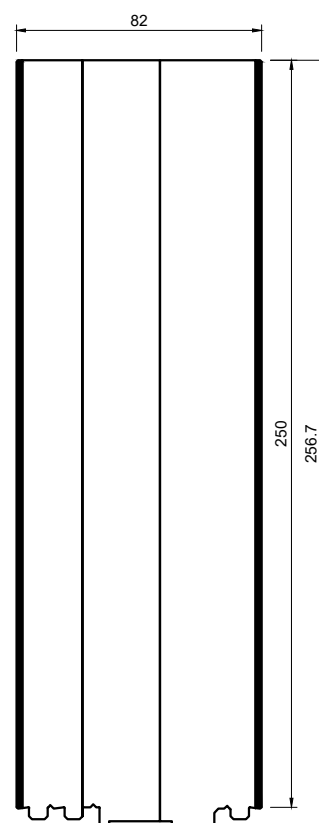

V sortimentu jsou následující výšky s :

50 mm	75 mm	100 mm	125 mm	150 mm
175 mm	200 mm	225 mm	250 mm	



Promyšleno na několik řezů dopředu

Vaše obrysy na našich profilech – vysoce efektivní celek.



www.ihre-fertigung.de